



CONSORCIO  
RENACER

Ayabaca, 17 de noviembre del 2020

**CARTA N°04-2020-CONSORCIO RENACER**

Para : **SUB GERENCIA DE LOGISTICA**  
Municipalidad Provincial de Ayabaca

De : **HAMMERT IBRAHIN CASTILLO LLANOS**  
Representante Legal – Consorcio Renacer

Asunto : **LEVANTAMIENTO OBSERVACIONES**

Referencia : (1) CARTA N°107-2020-MPA-SG.LOG/J.C.A.S  
(2) CONTRATACIÓN DE LA EJECUCIÓN DE LA OBRA  
"MEJORAMIENTO DEL SERVICIO DE TRANSITABILIDAD  
VEHICULAR ENTRE LAS LOCALIDADES DE PORTACHUELO  
DE YANTA EMP.PE 3N-CABUYAL-DISTRITO DE AYABACA,  
PROVINCIA DE AYABACA-PIURA"

De mi mayor consideración,

Por intermedio de la presente me dirijo a usted a fin de saludarle muy cordialmente y a la vez habiendo recibido por medio de la carta de la referencia (1), las observaciones a los requisitos para perfeccionar el contrato, se han levantado las mismas, las cuales se adjuntan en el siguiente orden:

1. Capacidad del camión cisterna en galones
2. Potencia del camión volquete
3. Características de la mezcladora de concreto - bases
4. Características de la compresora neumática – bases
5. Características de la excavadora sobre orugas - bases
6. Especificaciones del rodillo vibratorio - bases
7. Características del tractor orugas, carta de alquiler original
8. Carta original – compromiso de alquiler de maquinaria, motoniveladora

El nuevo archivador presentado, cuenta con la posfirma del representante común en cada folio del expediente.

Sin otro particular quedo de Ud.

Atentamente,

CONSORCIO RENACER

*Hammert Ibrahim Castillo Llanos*  
DNI: 43658596  
REPRESENTANTE LEGAL

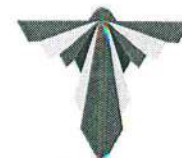

**ACREDITACIÓN EQUIPAMIENTO ESTRATEGICO****CONSORCIO  
RENACER**

Señores

**MUNICIPALIDAD PROVINCIAL DE AYABACA  
PROCEDIMIENTO DE CONTRATACIÓN PUBLICA ESPECIAL N°006-2020-MDA-CS**

Presente.-

Estimados Señores:

El que suscribe **HAMMERT IBRAHIN CASTILLO LLANOS**, identificado con **DNI N°43658596**, representante común del **CONSORCIO ARAGOTO**, mediante la presente se acredita a contar con todo el equipamiento estratégico, necesario y suficiente, descrito en las bases del presente proceso para realizar a satisfacción de la Entidad **MUNICIPALIDAD PROVINCIAL DE AYABACA** la Ejecución de la Obra "**MEJORAMIENTO DEL SERVICIO DE TRANSITABILIDAD VEHICULAR ENTRE LAS LOCALIDADES DE PORTACHUELO DE YANTA EMP.PE 3N-CABUYAL-DISTRITO DE AYABACA, PROVINCIA DE AYABACA-PIURA**", por el tiempo que sea requerido para el desarrollo de la mencionada obra.

Se anexan los respectivos compromisos de alquiler que acreditan la disponibilidad del equipamiento estratégico requerido.

Lista de equipamiento a acreditar, según bases:

<b>CANTIDAD</b>	<b>DESCRIPCION</b>
01	CAMION CISTERNA 2,000 GAL
01	CAMIÓN VOLQUETE 6X4 380-420HP 15M3
01	CAMIONETA PICK-UP 4X2 90 HP 1 TON
01	COMPACTADOR VIBR. TIPO PANCHA 4 HP
01	COMPRESORA NEUMATICA 250-330 PCM, 87 HP
01	ESTACION TOTAL
01	EXCAVADORA SOBRE ORUGAS 140-160 HP
01	MARTILLO NEUMATICO DE 25KG
01	MEZCLADORA DE CONCRETO 11P3 – 18HP
01	MOTONIVELADORA DE 125 HP
01	RODILLO LISO VIBR AUTOP 70-100HP 7-9 TON
01	TRACTOR DE ORUGAS DE 140-160 HP
01	VIBRADOR DE CONCRETO 4HP 2.40"

Ayabaca, 14 de Noviembre del 2020

**CONSORCIO RENACER****CONSORCIO RENACER***Hammert Ibrahim Castillo Llanos*

DNI: 43658596

**HAMMERT IBRAHIN CASTILLO LLANOS**

DNI: 43658596

**REPRESENTANTE LEGAL**

"Año de la universalización de la salud"

Chiclayo, 17 de Noviembre del 2020.

CARTA N° 023-2020-LUZMIL ERIL/RL

Señores:

CONSORCIO RENACER

Presente.-

Asunto : ALQUILER DE EQUIPAMIENTO

Referencia : CONTRATACIÓN PARA LA EJECUCIÓN DE LA OBRA:  
"MEJORAMIENTO DEL SERVICIO DE TRANSITABILIDAD VEHICULAR ENTRE  
LAS LOCALIDADES DE PORTACHUELO DE YANTA EMP. PE 3N-CABUYAL-  
DISTRITO DE AYABACA, PROVINCIA DE AYABACA-PIURA".

De mi especial consideración:

El que suscribe la presente, representante legal de LUZMIL EIRL, con RUC 20479473081; por medio de la presente aprovecho la oportunidad para saludarlos y al mismo tiempo manifestar nuestro compromiso de alquiler de equipos al CONSORCIO RENACER, al haber obtenido la buena pro del proceso que se hace referencia, según el siguiente detalle:

ITEM	DESCRIPCIÓN	CAPACIDAD	CANTIDAD
01	CAMIÓN CISTERNA, MARCA VOLVO MODELO: FH6X4T	5000 GAL	01

Para tal efecto, se adjunta documentación correspondiente que evidencia la propiedad del equipo.

Sin otro particular quedo de Ustedes.

Atentamente.

LUZMIL EIRL  
  
 Gerente

LUZMIL EIRL  
 REPRESENTANTE LEGAL

REPÚBLICA DEL PERÚ  
SUPERINTENDENCIA NACIONAL DE LOS REGISTROS PÚBLICOS  
TARJETA DE IDENTIFICACION VEHICULAR



Zona Registral No : V Oficina Registral : TRUJILLO  
Placa No.: T1E-831 Partida Registral : 60932412 Placa Ant. : YD-3587  
DUA/DAM : 000-0000-00-000000-0  
Título: 2020-1073043 Fecha del Título: 07/08/2020



*[Signature]*  
CORPORACIÓN DE REGISTROS PÚBLICOS  
SUPERINTENDENCIA NACIONAL DE LOS REGISTROS PÚBLICOS  
TRUJILLO

Datos del Vehículo

0000483273

Categoría: H3	Año de Fab. 2007	Cilindros 6
Marca: VOLVO	Año Modelo 2007	Cilindrada 12.000
Modelo: FH64T	Version: SX4T	P.Bruta 25.000
Color: BLANCO AZUL #000000 #000000	Ejes 3	P. Neto 11.000
Motor: D13386637A1E	Asientos 2	Carga Util. 14.000
Combustible: DIESEL	Pasajeros 1	Longitud 7.65
Form. Rodante: 6X4	Ruedas 10	Altura 3.87
VIN: 90YASGD18E738663	Carroceria: CISTERNA	Ancho 2.60
Serial/Clasif: 90YASGD18E738663	Potencia: 294.00@1800	



Certificado Electrónico  
Decreto Supremo 015 - 2016 MTC

COMPañIA DE SEGUROS

EN CASO DE EMERGENCIAS



411 1111

VIGENCIA DE LA PÓLIZA

CERTIFICADO SOAT  
CONTROL POLICIAL

Nº Póliza – Certificado

000006403007000000000001

Desde

11/07/2020

Desde

11/07/2020

Hasta

11/07/2021

Hasta

11/07/2021

Vigencia de uso exclusivo para el control policial

VEHÍCULO ASEGURADO

CONTRATANTE / ASEGURADO

Placa

LUZMIL E.I.R.L.

T1E831

Categoría / Clase

CAMION CISTERNA

Importe de la prima

S/. 170

Uso

CARGA/TRANSPORTE

Fecha

11/07/2020

Vin / Nº de serie

9BVASG0D18E736688

Hora de emisión

09:46:51

Los establecimientos de salud públicos y privados están obligados a prestar atención médico quirúrgica de emergencia en caso de la ocurrencia de un accidente de tránsito conforme en la Ley N° 26842, Ley General de Salud y su Reglamento.

La información sobre las obligaciones y derechos del contratante/asegurado, coberturas y exclusiones, las podrás encontrar ingresando a [www.apeseg.org.pe/soat](http://www.apeseg.org.pe/soat) o solicitando tu cartilla informativa en las oficinas de tu compañía de seguros.

# H 6x4T

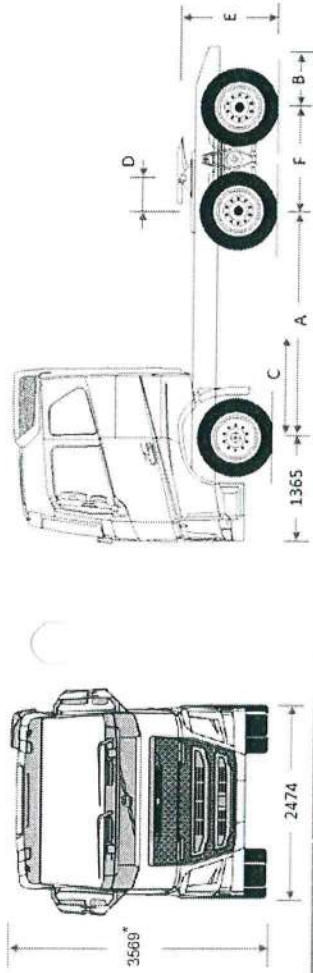

Dimensiones (mm)*				
A - Entre ejes	3000	3200	3600	
B - Voladizo trasero	805	805	805	
C - Distancia eje delantero - Equipo (min.)	975	975	975	
D - Posición de la 5ª rueda	-550 (RADD-BR)	-525 (RADD-BR)	-550 (RADD-BR)	
E - Distancia entre los ejes traseros	-575 (RADD-G3 e GR)	-550 (RADD-G3 e GR)	-575 (RADD-G3 e GR)	
F - Altura de la 5ª rueda	-550 (T-Ride)	-550 (T-Ride)	-575 (T-Ride)	
G - Altura	1337	1337	1337	
H - Altura	1370	1370	1370	
I - Altura	7309	7615	8228	

\*Para CAB-HSLP acrescentar 30/mm e CAB-XHSL acrescentar 450mm

\*\*Cálculo teórico entre cunetas

Peso (kg)**			
Tubo del eje delantero	5.099	5.127	5.180
Tubo del eje trasero	3.917	3.904	3.894
Tubo del chasis	9.015	9.032	9.074

\*\* Estimativa teórica con vehículo estándar, opción motor D13A400, suspensión neumática y caja AT2612F (I-Shift), CAB-SLP. Tolerancia 3%

Motor	D13A400	D13A440	D13A480	D13A520
Tipo de inyección	Inyección directa con unidades inyectoras y gerenciamiento electrónico			
Potencia	400cv - 294kW (1.400-1.800rpm)	440cv - 324kW (1.400-1.800rpm)	480cv - 352kW (1.400-1.800rpm)	520cv - 382kW (1.500-1.800rpm)
Torque	2.000N-m - 204kgf-m (1050-1400rpm)	2.200N-m - 224kgf-m (1050-1400rpm)	2.400N-m - 245kgf-m (1050-1400rpm)	2.500N-m - 255kgf-m (1050-1450rpm)
Número de Cilindros	6	6	6	6
Cilindrada	12,8dm <sup>3</sup> (litros)	12,8dm <sup>3</sup> (litros)	12,8dm <sup>3</sup> (litros)	12,8dm <sup>3</sup> (litros)
Franco de Motor	VEB410 o VEB510	VEB410 o VEB510	VEB410 o VEB510	VEB410 o VEB510
Emissiones	Euro III	Euro III	Euro III	Euro III
Sistema de Lubricación	33 litros	33 litros	33 litros	33 litros
Sistema de Refrigeración	38 litros	38 litros	38 litros	38 litros

Imágenes estrictamente ilustrativas. Algunos ítems que están en las hojas de especificaciones son opcionales. Algunos accesorios cambian el peso y dimensiones. El fabricante se reserva el derecho de cambiar las características del equipo sin aviso previo.



Volvo Trucks. Driving Progress

"Año de la universalización de la salud"

Chiclayo, 17 de Noviembre del 2020.

**CARTA Nº 038-2020-E&E INGENIEROS CONSULT SAC/RL**

Señores:

**CONSORCIO RENACER**

**Presente.-**

**Asunto : ALQUILER DE EQUIPAMIENTO**  
**Referencia : CONTRATACIÓN PARA LA EJECUCIÓN DE LA OBRA:**  
**"MEJORAMIENTO DEL SERVICIO DE TRANSITABILIDAD VEHICULAR ENTRE LAS LOCALIDADES DE PORTACHUELO DE YANTA EMP.PE 3N-CABUYAL-DISTRITO DE AYABACA, PROVINCIA DE AYABACA-PIURA"**

De mi especial consideración:

El que suscribe la presente, Eliacer Edwar Herrera Molocho, Gerente General de **E&E INGENIEROS CONSULT SAC**, por medio de la presente aprovecho la oportunidad para saludarlos y al mismo tiempo manifestar nuestro compromiso de alquiler de equipos al **CONSORCIO RENACER**, al haber obtenido la buena pro del proceso que se hace referencia, según el siguiente detalle:

DESCRIPCIÓN	CAPACIDAD	POTENCIA	CANTIDAD
CAMIÓN VOLQUETE, MARCA: SCANIA MODELO: P460 B6X4	15 M3	460HP	01

Para tal efecto, se adjunta facturas correspondientes que evidencian la propiedad del equipo, estando el mismo a disposición inmediata.

Sin otro particular quedo de Ustedes.

Atentamente.

E & E INGENIEROS CONSULT S.A.C.  
RUC: 20494101662

ELIACER EDWAR HERRERA MOLOCHO  
DNI: 43466601  
GERENTE GENERAL

.....  
**E&E INGENIEROS CONSULT SAC**  
**ELIACER EDWAR HERRERA MOLOCHO**  
 Gerente General



# SCANIA

12-090044

**RUC N° 20101363008**  
**FACTURA**  
**ELECTRÓNICA**  
**F014-00001430**

Scania del Perú S.A.

Scania del Perú S.A.  
 Autopista Ramiro Prialé Km 7.5 Urb. La capitana  
 La Capitana - LURIGANCHO - LIMA - LIMA

Nombre/Razón Social: E & E INGENIEROS CONSULT SAC

RUC: 20494101662

Dirección: JR. 2 DE MAYO MZA. 1550 ( CDRA 6 A 2 CASAS DEL  
 GRIFO BARCELONA )

Fecha Emisión: 26/09/2017

Moneda: USD - US Dolar

Item	Código	Descripción	Und.	Cantidad	V. Unitario	P. Unitario	Descuento	Valor Venta
1	466833	: Camión Nuevo Marca: SCANIA Modelo: P460 B6X4 Versión: P460CB6X4EHZ Color: BLANCO Chasis: 9BSP6X400G3886594 : Motor : DC13106L018275213 : Año Fabricación : 2016 : Año Modelo : 2016 : Tolva 15 m3 : Marca FAMECA : Clase Tolva : Modelo SEMI ROQUERA SEMICIRCULAR HD : Serie TVSR634516FMC	NIU	1.00	139,830.51	165,000.00	0.00	139,830.51

\*\* CIENTO SESENTA Y CINCO MIL Y 00/100 DOLARES \*\*

Op. Gravada	USD	139,830.51
I.G.V	USD	25,169.49
Op. Inafecta	USD	0.00
Op. Exonerada	USD	0.00
<b>Importe Total</b>	<b>USD</b>	<b>165,000.00</b>

**Observaciones de SUNAT:**

La Factura numero F014-00001430, ha sido aceptada

**Información Adicional**

Transacción	FACTURA CONTADO
2 Nombre Cliente	20494101662 - E & E INGENIEROS CONSULT SAC
3 Popid	466833
4 Agente de Retención de IGV	Excluidos de la retención del 6% del IGV por ser Agentes de Retención - Según Art. 5 Inc. B.- Res. Superint. Nro. 037-2002-SUNAT.
5 Nota Comercial 1	EL CLIENTE deberá recoger su vehículo en un plazo no mayor a 10 días hábiles luego de concluidos los trámites de placa y tarjeta de propiedad, caso contrario SCANIA estará facultada a realizar un cobro por concepto de almacenaje y seguridad. La tarifa aproximada asciende a veinte dólares americanos diarios por vehículo almacenado.
6 Nota Comercial 2	El periodo de garantía del vehículo, otorgado por SCANIA, comenzará inmediatamente después de la entrega técnica o en un plazo no mayor a 5 días hábiles luego de finalizados los trámites de placa y tarjeta de propiedad, lo que ocurra primero

Autorizado a ser emisor electrónico mediante R.I. SUNAT N° 0180050001226

EL CLIENTE deberá recoger su vehículo en un plazo no mayor a 10 días hábiles luego de concluidos los trámites de placa y tarjeta de propiedad, caso contrario SCANIA estará facultada a realizar un cobro por concepto de almacenaje y seguridad. La tarifa aproximada asciende a veinte dólares americanos diarios por vehículo almacenado.

El periodo de garantía del vehículo, otorgado por SCANIA, comenzará inmediatamente después de la entrega técnica o en un plazo no mayor a 5 días hábiles luego de finalizados los trámites de placa y tarjeta de propiedad, lo que ocurra primero.

Representación impresa de la Factura Electrónica, consulte en <https://ifa.bizlinks.com.pe>



Powered by Bizlinks

**Información general**

Código VIN	9BSP8X400D3815144	La garantía de fabricación es válida hasta	27/12/2013
Fecha de entrega	27/12/2012	Fecha de factura	01/10/2012
Fecha de montaje	27/09/2012	Fecha de ensamblaje del cigüeñal	23/09/2012
Distribuidor actual, país	PE	Distribuidor de pedido, número	
Concesionario local, número		Distribuidor actual, número	40343
Tipo de vehículo	Rígido (camión) con un remolque	Carrocería	Plataforma fija
Funcionamiento	Obras	Peso máximo	11
Número de pedido	361647	Tipo de pedido	S
Modo de entrega	CBU	Estado	To enduser
Fecha en que se desechó el componente		POP-ID	
EPC		EPC, válida desde	
EPC, válida hasta			

**00 Generalidades**

Nivel de montaje	Completamente montado	Clase de producto	Camión
Nivel de desarrollo	5	Configuración de ejes	8x4
Tracción delantera	No	Distancia entre ejes	4300 mm
Ubicación volante de dirección	LHD, volante a la izquierda	Anchura del chasis	2600 mm
Chasis adaptación	B, Básico	Modelo de camión	P
Tipo de transporte	C	Clase de servicio	E
Altura del chasis	H, alto	Idioma del Manual del operador	Español latinoamérica
Idioma manual op. adicional	Sin	Idioma de placa	Español
Presión eje delantero	2 x 9000 kg	Boggie carga	32000 kg (16000 kg + 16000 kg)
Peso total	50000 kg	Carga técnica máxima sobre el primer eje	9000 kg
Peso técnico en el 2º eje	9000 kg	Peso técnico en el 3º eje	16000 kg
Peso técnico en el 4º eje	16000 kg	Peso total legal del vehículo	32000 kg
GTW Technical	150000 kg	Peso máx. autorizado de vehículo y remolque, legal	48000 kg
Preparación para telepeaje	Sin		

**01 Motor**

Clase de motor	13	Código de potencia	460hp
Tipo de motor	DC13 106/460 hp	Símbolo de tipo motor	DC13 106 L01
No. de serie actual	8200130	Nr. de serie original	8200130
Generación de bloque motor	2	Límite régimen motor con presión de aceite baja	Sin
Sistema EGR	Sin	Nivel de emisiones	Euro 3
Sistema de control del motor	S6	Control de NOx	Sin
Toma de fuerza ED	Sin	Instalación eléctrica preliminar toma de fuerza ED	Sin
Control de PTO ED	Sin	Turbocompresor de clase de servicio	Especial
Prefiltro aire	Con, reforzado	Toma de aire	Trasera alta
Filtro de aire ignífugo del motor	Sin	Filtro seg. filtro aire	Con, reforzado
Mariposa de admisión de aire, motor	Sin	Filtro de aire abstruido	Básico
Insonorización	Al (de 100 a 120 dB(A))	Motor con aislamiento insonorizante	Con aislamiento insonorizante

# CONSORCIO BELEN

## Ejecutores de Obras

"Año de la universalización de la salud"

Cajamarca, 17 de Noviembre del 2020.

CARTA N° 066-2020-CONSORCIO BELEN

Señores:

CONSORCIO RENACER

Presente.-

Asunto : ALQUILER DE EQUIPAMIENTO  
 Referencia : CONTRATACIÓN PARA LA EJECUCIÓN DE LA OBRA:  
 "MEJORAMIENTO DEL SERVICIO DE TRANSITABILIDAD VEHICULAR ENTRE LAS LOCALIDADES DE PORTACHUELO DE YANTA EMP.PE 3N-CABUYAL-DISTRITO DE AYABACA, PROVINCIA DE AYABACA-PIURA"

De mi especial consideración:

El que suscribe la presente, HAMMERT IBRAHIN CASTILLO LLANOS, Representante Legal del CONSORCIO BELEN, por medio de la presente aprovecho la oportunidad para saludarlos y al mismo tiempo manifestar nuestro compromiso de alquiler de equipos al CONSORCIO RENACER, al haber obtenido la buena pro del proceso que se hace referencia, según el siguiente detalle:

ITEM	INSUMO	CAPACIDAD	POTENCIA	CANTIDAD
01	MEZCLADORA DE CONCRETO	11P3	18 HP	01

Para tal efecto, se adjuntan facturas correspondientes que evidencia la propiedad y posesión del equipo, estando los mismos a disposición inmediata.

Sin otro particular quedo de Ustedes.

Atentamente.



CONSORCIO BELEN  
 HAMMERT IBRAHIN CASTILLO LLANOS  
 Representante legal

17

11-11-2018 01-11-2018



RUC N° 20100041520  
**FACTURA**  
**ELECTRÓNICA**  
**FA11-00003880**

EXIMPORT DISTRIBUIDORES DEL PERU S.A

EDIPESA  
 AV. ARGENTINA # 1710  
 LIMA - LIMA - Lima

Nombre/Razón Social: CONSORCIO BELEN

RUC: 20603575505

Dirección: CAL.PERU NRO. 280 URB. MONTEERRICO  
 CAJAMARCA - JAEN - JAEN

Fecha Emisión: 10/11/2018

Moneda: Sol

1003

Ítem	Código	Descripción	Und.	Cantidad	V. Unitario	P. Unitario	Descuento	Valor Venta
1	BCN1050675	VIBRAD. D/CONCR. 6.5HP 1 1/2"X6M SH265-0011 KOHLER ENAR ANR-38 Serie: , VC-0255/18-4811326888-MG.17988265, VC-0258/18-4811326708-MG.17988272, VC-0267/18-4811327108-MG.17988263, VC-0268/18-4811325998-MG.17988266 Marca: DYNAMIC KOHLER Modelo: ANR388G/SH265T	NIU	4.00	1,233.05	1,455.00	0.00	4,932.20
2	BCN1040489	MEZCLADORA D/CONC. 11P3 18.0HP CH440-0119 KOHLER A/M IC C/GUARDA Serie: , M11P-0899/18-4817901818, M11P-0900/18-4817901938, M11P-0901/18-4814901338, M11P-0902/18-4814901318 Marca: DYNAMIC KOHLER Modelo: MDC11PG/CH440-0119	NIU	4.00	3,540.25	4,177.50	0.00	14,161.00
3	BCN1020496	PLANCHA COMPACT. FE. FDO. 9.5HP CH395-0122 KOHLER GAS. A/M C/RUEDAS AM Serie: , PC-0270/18-4811402108 Marca: DYNAMIC KOHLER Modelo: PCFF/CH395T-RAM	NIU	1.00	2,500.00	2,950.00	0.00	2,500.00
4	BOT1012434	CASCO DE CONSTRUCCION DE COLOR BLANCO Serie: - Marca: S/M Modelo: -	NIU	4.00	25.85	30.50	0.00	103.39
5	BTS1010833	ACEITE P/MOTOR SAE20W50 X 1/4 GALON [PREMIUM] MADE IN USA Serie: - Marca: XCEL Modelo: SAE20W50	NIU	14.00	5.93	7.00	0.00	83.05

Son: VEINTICINCO MIL SETECIENTOS CON 00/100 SOLES	Op. Gravada	SI	21,779.66
	I.G.V	SI	3,920.34
	Op. Inafecta	SI	0.00
	Op. Exonerada	SI	0.00
	<b>Importe Total</b>	<b>SI</b>	<b>25,700.00</b>

Observaciones de SUNAT:  
 La Factura numero FA11-00003880, ha sido aceptada

Información Adicional		
1	Código Cliente	20503575505
2	TELEFONOS	-
3	Condiciones de Pago	DEPOSITO BANCARIO
4	O. Compra / F.O.C. / Pedido / F. Pedido	-
5	Vendedor	MARIBELA SANDOZA LIMA

"Año de la universalización de la salud"

Chiclayo, 17 de Noviembre del 2020.

**CARTA N° 032-2020-AARON INGENIEROS CONSTRUCTORES&CONSULTORES EIRL/RL**

**Señores:**

**CONSORCIO RENACER**

**Presente.-**

**Asunto : ALQUILER DE EQUIPAMIENTO**

**Referencia : CONTRATACIÓN PARA LA EJECUCIÓN DE LA OBRA:**

**"MEJORAMIENTO DEL SERVICIO DE TRANSITABILIDAD VEHICULAR ENTRE LAS LOCALIDADES DE PORTACHUELO DE YANTA EMP.PE 3N-CABUYAL-DISTRITO DE AYABACA, PROVINCIA DE AYABACA-PIURA ".**

De mi especial consideración:

El que suscribe la presente, Representante Legal de **AARON INGENIEROS CONSTRUCTORES&CONSULTORES EIRL**, por medio de la presente aprovecho la oportunidad para saludarlos y al mismo tiempo manifestar nuestro compromiso de alquiler de equipos al **CONSORCIO RENACER**, al haber obtenido la buena pro del proceso que se hace referencia, según el siguiente detalle:

ITEM	INSUMO	MODELO	CAUDAL O VOLUMEN	POTENCIA	CANTIDAD
01	COMPRESORA NEUMATICA - DIESEL CATERPILLAR	3054C- DITAAC	425 CFM O 425 PCM	129 HP	01

Para tal efecto, se adjunta factura correspondiente que evidencia la propiedad del equipo, estando el mismo a disposición inmediata.

Sin otro particular quedo de Ustedes.

Atentamente.

**AARON ING A & C E.I.R.L.**  
  
**LILIAN SARINA SUÑO NAVARRO**  
**REPRESENTANTE LEGAL**

AARON INGENIEROS CONSTRUCTORES&CONSULTORES EIRL  
REPRESENTANTE LEGAL

**Ferreyros S.A.A.**  
 Jr. Cristobal de Peralta Norte No. 820  
 Urb. San Idefonso, Santiago de Surco  
 Lima, Perú  
 T 626-4000  
 F 626-4507

**Ferreyros S.A.A.**  
 Av. Industrial 675 Lima Perú  
 Apartado 150  
 T 336-7070  
 F 336-8078

**Ferreyros S.A.A.**  
 Av. de la Cultura 1051 Int. E  
 San Sebastian - Cusco  
 T 084-270232 / 275719 / 275772  
 F 084-275705

**R.U.C. N° 20100027292**

**FACTURA**

NUEVO R.U.C. 20100027292

**048 N° 0003299**  
*ACTIVO*



SEÑORES AARON INGENIEROS CONSTRUCTORES & CONSULTORES EIRL CUSCO , 02 DE DICIEMBRE DE 2010  
 JR CHAUPIMAYO MZA D LOTE. 5  
 SANTA ANA  
 CUSCO-LA CONVENCION

ORDEN COMPRA 880128  
 FORMA DE PAGO CONTADO  
 NUMERO INTERNO N 272 FB 65100401  
 CODIGO CLIENTE 0114628  
 VENCIMIENTO 01/01/2011

RUC CLIENTE 20447731399

NRO. SERIE UNIDAD : 201003240055  
 NRO. SERIE MOTOR : S33425870

COMPRESORA 425 DPQ ACIONADA POR UN MOTOR DIESEL TURBO CARGADO, REFRIGERADO POR AGUA, MARCA CATERPILLAR MODELO 3054C-DITAAC. TODO EL CONJUNTO MOTOR COMPRESOR VIENE DENTRO DE UNA CABINA METALICA ANTI RUIDO Y ESTE A SU VEZ VA MONTADO SOBRE UN CHASIS DE 2 RUEDAS EL CUAL POSEE UNA BARRA DE TIRO PARA SU REMOLQUE. FULL EQUIPO CON UNA CAPACIDAD DE 425 CFM Y POTENCIA A LA VOLANTE DE 129 HP

VALOR DE VENTA	30,300.00
DESCUENTO	303.00
VALOR DE VENTA NETO	29,997.00
I.G.V. 19%	5,899.43
PRECIO DE VENTA	US\$ 35,696.43

SON TREINTICINCO MIL SEISCIENTOS NOVENTISEIS Y 43/100 DOLARES AMERICANOS

S.E.U.O. 2828

*56 DERE*

84,831.52 ~~+~~  
 16,117.99 ~~-~~  
 100,949.51

NOTA 1- EL TIPO DE CAMBIO APLICABLE PARA EL PAGO DEL PRESENTE DOCUMENTO SERA EL VIGENTE EN EL BANCO DE CREDITO DEL PERU, EL DIA DE SU CANCELACION  
 2- EL PAGO DE ESTA FACTURA NO ESTA SUJETA A RETENCION DEL IGV. DE ACUERDO AL INC. B), ART. 5, DE LA R.S. NO. 037-2002/SUNAT.  
 3- UNIDAD NUEVA.  
 VEN MZMMT

535,029.92 -> 201 010.88  
 101,655.79 -

GRAFICOS Y FORMULARIOS E.I.R.L.  
 RUC 20348865904 F. 349-7794 T. 319-8086  
 Srv. 948 T. 1151 414.110  
 N.L. SUNAT. N° 225802011 F. 09/04/2010

Sucursales:  
 Tumbes Trujillo Huancayo  
 Chiclayo Huancabamba Cusco  
 Chimbote Arequipa  
 Ica Cusco del Páramo

"Año de la universalización de la salud"

Chiclayo, 17 de Noviembre del 2020.

**CARTA N° 033-2020-CONSTRUCTORA FERRETERA MERINO SAC/RL**

**Señores:**

**CONSORCIO RENACER**

**Presente.-**

**Asunto : ALQUILER DE EQUIPAMIENTO**  
**Referencia : CONTRATACIÓN PARA LA EJECUCIÓN DE LA OBRA:**  
**"MEJORAMIENTO DEL SERVICIO DE TRANSITABILIDAD VEHICULAR  
ENTRE LAS LOCALIDADES DE PORTACHUELO DE YANTA EMP. PE 3N-  
CABUYAL-DISTRITO DE AYABACA, PROVINCIA DE AYABACA-PIURA "**

De mi especial consideración:

El que suscribe la presente, Representante Legal de **CONSTRUCTORA FERRETERA MERINO SAC**, por medio de la presente aprovecho la oportunidad para saludarlos y al mismo tiempo manifestar nuestro compromiso de alquiler de equipos al **CONSORCIO RENACER**, al haber obtenido la buena pro del proceso que se hace referencia, según el siguiente detalle:

ITEM	DESCRIPCIÓN	POTENCIA	CANTIDAD
01	EXCAVADORA SOBRE ORUGAS MODELO: 320DL MARCA: CATERPILLAR	148 HP (111kW)	01

Para tal efecto, se adjunta factura correspondiente que evidencia la propiedad del equipo, estando el mismo a disposición inmediata.

Sin otro particular quedo de Ustedes.

Atentamente.

  
**COFEMER S.A.C.**  
-----  
*Carlos Nicamar Merino Chávez*  
**GERENTE**



**UNIMAQ S.A.**  
 Av. Chosica Dn) Norte Mza. 12 Lote. 1 LA  
 VICTORIA - CHICLAYO - LAMBAYEQUE

**R.U.C. 20100027021**  
**FACTURA ELECTRONICA**  
**FP20 N° 00000052**

una empresa Ferreyrocorp

**Unimaq S.A.**  
 Domicilio Fiscal: Calle Santa Inés 270 Z.I. Santa Rosa - Ate - Lima - LIMA  
 Teléfono: 511-2821300 FAX:

DOC. IDENTIDAD SEÑORES	RUC 20561288322 CONSTRUCTORA FERRETERA MERINO SAC	FECHA DE EMISIÓN	21 de Agosto del 2020
DIRECCIÓN	CALLE JUAN RAMOS 258 URBANIZACION PRIMAVERA IV ETAPA CHICLAYO-CHICLAYO-LAMBAYEQUE	FORMA DE PAGO	Contado
COOIGO CLIENTE	1172299	MRO INTERNO	9000120223
		ORDEN DE COMPRA	2020-001
		F/VENCIMIENTO	21 de Agosto del 2020

CANT.	COO/ITEM	DESCRIPCIÓN	VALOR VENTA DE LISTA UNITARIO	DESCUENTO UNITARIO	VALOR VENTA NETO UNITARIO	VALOR VENTA NETO TOTAL
1	3280L:AA	EXCAVADORA 3280L MODELO: 3280L MARCA: CATERPILLAR NRO. SERIE MAQUINA: ARF03608 NRO. SERIE MOTOR: GDC72687 AÑO DE FABRICACION: 2013 HORAS DE USO: 4902.00   VENTA CEDE: COMO ESTA Y DONDE ESTA.	58,847.46	0.00	58,847.46	58,847.46

UNIMAQ S.A.  
 C.A. S.  
 21 AGO 2020  
 CANCELADO  
 CAJA REPUESTOS

SÓN: SESENTA MIL Y 00/100 DOLARES AMERICANOS

- LOS BIENES Y/O SERVICIOS DETALLADOS EN ESTE COMPROBANTE NO PODRAN SER DESTINADOS NI DIRECTA NI INDIRECTAMENTE A UNA ACTIVIDAD CONSIDERADA DE MINERÍA ILEGAL.
- EL PAGO DE ESTA FACTURA DESPUES DE LA FECHA DE VENCIMIENTO PODRA GENERAR INTERESES COMPENSATORIOS Y MORATORIOS A LAS TASAS MAXIMAS PERMITIDAS POR LEY.
- OPERACION NO SUJETA A RETENCION DEL IGV DE ACUERDO CON R.S. NO. 037-2002/SUNAT (ART 5 INC B).

VALOR VENTA	USD	58,847.46
DESCUENTO	USD	0.00
OP. GRATUITAS	USD	0.00
OP. EXONERADA	USD	0.00
OP. INAFECTA	USD	0.00
OP. EXPORTACIÓN	USD	0.00
OP. GRAVADA	USD	58,847.46
I.G.V.	USD	9,152.54
IMPORTE TOTAL	USD	68,000.00
PERCEPCION	S/	0.00



Autorizado mediante resolución N° 0180050000990/SUNAT  
 Representación impresa de la Factura Electrónica  
 Para consultar el documento ingrese a: [www.unimaq.com.pe](http://www.unimaq.com.pe)



Excavadoras Hidráulicas  
con Motor C6.6

**320D/320D L**

**CAT®**

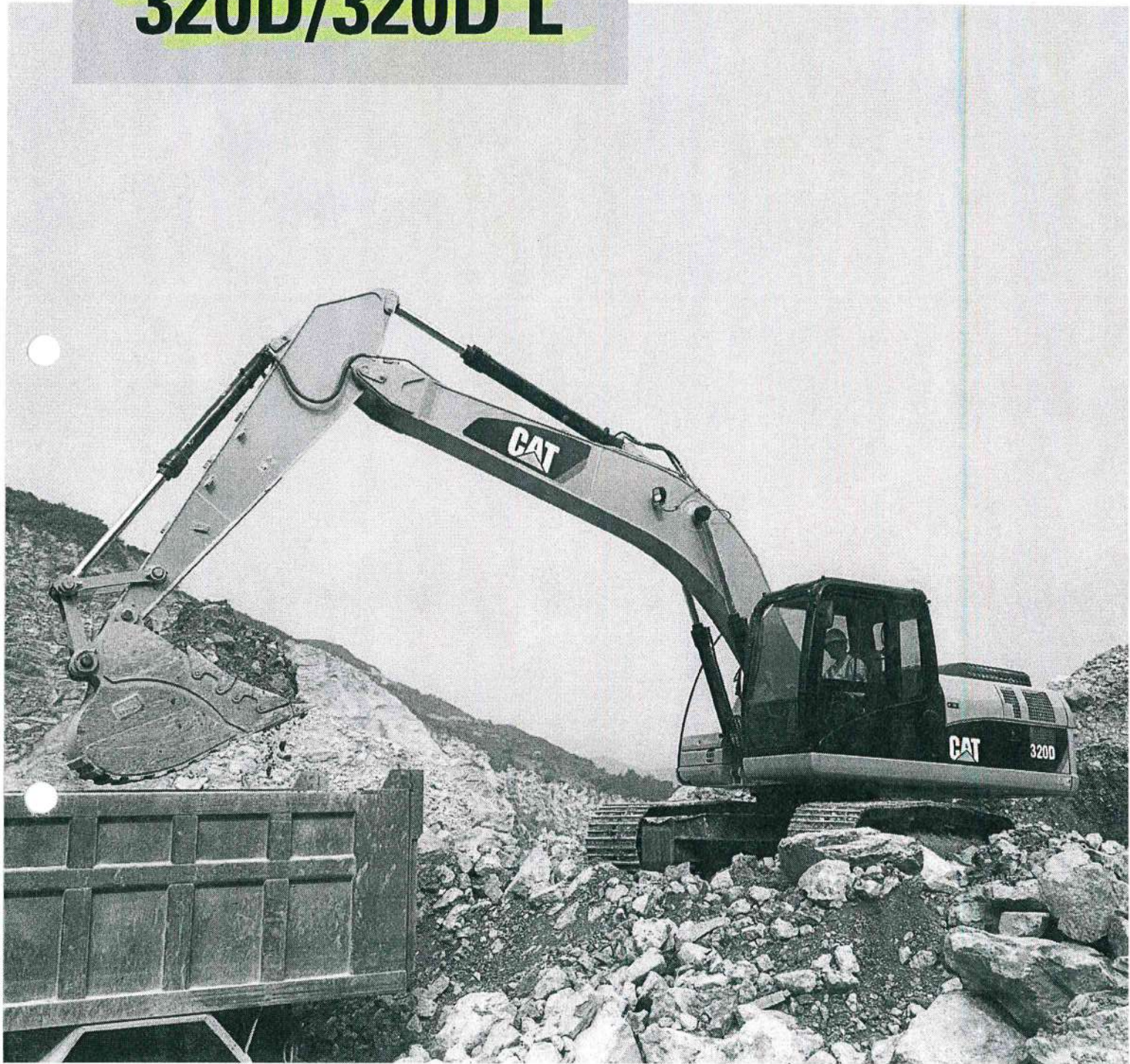

**Motor**

Modelo del motor  
Potencia bruta – SAE J1995  
Potencia neta – SAE J1349/ISO 3246

Cat® C6.6 ACERT™  
111 kW  
103 kW

**Pesos**

Peso en orden de trabajo mínimo  
Peso en orden de trabajo máximo

20.970 kg  
22.620 kg

# Especificaciones para 320D/320D L

## Motor

Modelo del motor	Cat® C6.6 ACERT™
Potencia bruta – SAE J1995	111 kW
Potencia neta – SAE J1349/ISO 9249	103 kW
Calibre	105 mm
Carrera	127 mm
Cilindrada	6,6 L

- La potencia neta especificada es la potencia disponible al volante cuando el motor está equipado con ventilador, filtro de aire, silenciador y alternador.
- No se requiere reducción de potencia del motor hasta 3.000 m.

## Pesos

Peso en orden de trabajo del tren de rodaje estándar	20.970 kg
• Pluma de alcance (HD), brazo R2.5 (HD), zapatas de cadena de 600 mm y cucharón de 1,0 m <sup>3</sup>	
Peso en orden de trabajo del tren de rodaje largo	21.920 kg
• Pluma de alcance (HD), brazo R2.9 (HD), zapatas de cadena de 700 mm y cucharón de 1,0 m <sup>3</sup>	
Peso en orden de trabajo del tren de rodaje largo SLR	22.620 kg
• Zapatas de cadena de 700 mm y cucharón de 0,60 m <sup>3</sup> (DC)	

## Capacidades de llenado de servicio

Capacidad del tanque de combustible	410 L
Sistema de enfriamiento	29 L
Aceite del motor	22 L
Mando de giro	8 L
Mando final (cada uno)	8 L
Sistema hidráulico (incluido el tanque)	260 L
Tanque hidráulico	120 L

## Mecanismo de giro

Velocidad de giro	11,5 rpm
Par de giro	62 kN·m

## Mando

Tracción máxima en la barra de tiro	206 kN
Velocidad máxima de desplazamiento	5,6 km/L

## Sistema hidráulico

Flujo máximo (2x) del sistema de implemento principal	205 L/min.
Presión máxima del equipo	35.000 kPa
Presión máxima de desplazamiento	35.000 kPa
Presión máxima de giro	25.000 kPa
Flujo máximo del sistema piloto	32,4 L/min
Presión máxima del sistema piloto	3.900 kPa
Calibre del cilindro de la pluma	120 mm
Carrera del cilindro de la pluma	1.260 mm
Calibre del cilindro del brazo	140 mm
Carrera del cilindro del brazo	1.504 mm
Calibre del cilindro del cucharón de la Familia B1	120 mm
Carrera del cilindro del cucharón de la Familia B1	1.104 mm

## Rendimiento acústico

### Rendimiento

- Es posible que se requiera protección para los oídos si se opera con una cabina y una estación del operador abiertas (cuando no se han realizado los procedimientos de mantenimiento correctamente o cuando se opera con las puertas y ventanas abiertas) durante períodos prolongados o en ambientes con altos niveles de ruido.

## Normas

Frenos	ISO 10265 2008
--------	----------------

"Año de la universalización de la salud"

Lima, 17 de Noviembre del 2020.

**CARTA Nº 078-2020-FERLECAS EIRL/RL**

**Señores:**

**CONSORCIO RENACER**

**Presente.-**

**Asunto : ALQUILER DE EQUIPAMIENTO**  
**Referencia : CONTRATACIÓN PARA LA EJECUCIÓN DE LA OBRA:**  
**"MEJORAMIENTO DEL SERVICIO DE TRANSITABILIDAD VEHICULAR**  
**ENTRE LAS LOCALIDADES DE PORTACHUELO DE YANTA EMP. PE 3N-**  
**CABUYAL-DISTRITO DE AYABACA, PROVINCIA DE AYABACA-PIURA ".**

De mi especial consideración:

El que suscribe la presente, HAMMERT IBRAHIN CASTILLO LLANOS, Representante Legal de **FERLECAS EIRL**, por medio de la presente aprovecho la oportunidad para saludarlos y al mismo tiempo manifestar nuestro compromiso de alquiler de equipos al **CONSORCIO RENACER**, al haber obtenido la buena pro del proceso que se hace referencia, según el siguiente detalle:

ITEM	DESCRIPCIÓN	POTENCIA	PESO	CANTIDAD
01	RODILLO LISO VIBRATORIO AUTOP MARCA CATERPILLAR MODELO CS54B	131 HP (98kW)	10.35TON	01

Para tal efecto, se adjunta factura correspondiente que evidencia la propiedad del equipo, estando el mismo a disposición inmediata.

Sin otro particular quedo de Ustedes.

Atentamente.

FERLECAS E.I.R.L.  
  
 Hammert Ibrahim Castillo Llanos  
 GERENTE GENERAL



**FERREYROS S.A.**

Car. Panamericana Norte KM. 792 (Corredor Industrial Lambayeque) LAMBAYEQUE - LAMBAYEQUE - LAMBAYEQUE

una empresa Ferreyrcorp

**R.U.C. 20100028698**

**FACTURA ELECTRONICA**

**F401**

**N° 00000448**

**FERREYROS S.A.**

Domicilio Fiscal: Jr. Cristobal de Peralta Norte 820 Urb. San Idelfonso - SANTIAGO DE SURCO - LIMA - LIMA  
Teléfono: 626-4000 Fax: 626-4507

DOC. IDENTIDAD	RUC 20551387021	FECHA DE EMISIÓN	17 DE JULIO DEL 2020
SEÑORES	FERLECAS E.I.R.L.	ORDEN COMPRA	CVC1515
DIRECCIÓN	JR LAS PRENSAS NRO. 440 SAN MARTIN DE PORRES - LIMA - LIMA	FORMA DE PAGO	F
		NRO INTERNO	F 021 EB 40287001
CODIGO CLIENTE	0154566	F/VENCIMIENTO	16/08/2020

--	--	--	--	--	--	--

CANT.	COD/ITEM	DESCRIPCIÓN	VALOR VENTA DE LISTA UNITARIO	DESCUENTO UNITARIO	VALOR VENTA NETO UNITARIO	VALOR VENTA NETO TOTAL
1		DETALLE: NRO. SERIE UNIDAD : G5400303 NRO. SERIE MOTOR : G9F03718 RODILLO LISO VIBRATORIO MARCA CATERPILLAR CATERPILLAR MODELO CS54B EQUIPADO CON MOTOR MARCA CATERPILLAR MODELO C4.4. UNIDAD USADA, COMO ESTA DONDE ESTA AÑO 2017 HORAS 990 EQUIPADO DE ACUERDO A NUESTRA COTIZACION VALOR DE VENTA 80,000.00 DESCUENTO 5,000.00 ----- VALOR VENTA NETO 75,000.00 I.G.V.18% 13,500.00 ----- PRECIO DE VENTA 88,500.00 SALDO DEL PRECIO DE VENTA, DESPUES DE LA(S) DEDUCION(ES) DEL(OS) PAGO(S) ANTICIPADO(S) REALIZADO(S) CON FACTURA(S) : FA 409-00000511 DEL 29/06/2020 US\$ 10,000.00	71,525.42	5,000.00	66,525.42	66,525.42

SON: SETENTA Y OCHO MIL QUINIENTOS CON 00/100 DOLARES AMERICANOS  
 - LOS BIENES Y/O SERVICIOS DETALLADOS EN ESTE COMPROBANTE NO PODRAN SER DESTINADOS NI DIRECTA NI INDIRECTAMENTE A UNA ACTIVIDAD DE MINERIA ILEGAL  
 NOTA 1- EL PAGO DE ESTA FACTURA NO ESTA SUJETA A RETENCION DEL IGV. DE ACUERDO AL INC. B), ART. 5, DE LA R.S. NO. 037-2002/SUNAT.  
 2-  
 VEN A1GZR

VALOR VENTA	USD	66,525.42
DESCUENTO	USD	0.00
OP. GRATUITAS	USD	0.00
OP. EXONERADA	USD	0.00
OP. INAFECTA	USD	0.00
OP. EXPORTACIÓN	USD	0.00
OP. GRAVADA	USD	66,525.42
I.G.V.	USD	11,974.58
IMPORTE TOTAL	USD	78,500.00
PERCEPCION	PEN	0.00
MONTO TOTAL	USD	78,500.00



Autorizado mediante resolución N° 0180050001015/SUNAT  
 Representación impresa de la factura electrónica  
 Visite [www.ferreyros.com.pe/facturacion/](http://www.ferreyros.com.pe/facturacion/) para:  
 - Descargar e imprimir sus comprobantes electrónicos  
 - Registrar el e-mail de su empresa para recibirlos



## ESPECIFICACIONES DEL PRODUCTO PARA CS54B

### PESOS

Peso en orden de trabajo: con cabina	10555 kg
Peso: tambor con ROPS/FOPS	5785 kg
Peso: tambor con cabina	5880 kg
Peso en orden de trabajo: con ROPS/FOPS	10355 kg

### ESPECIFICACIONES DE OPERACIÓN

Ancho de compactación	2134 mm
Carga lineal estática con cabina	27.6 kg/cm
Espacio libre sobre el suelo	442 mm
Radio de giro: dentro del borde del tambor	3.68 m
Velocidad de desplazamiento: máxima	11 km/h
Carga lineal estática: con ROPS/FOPS	27.1 kg/cm

### MOTOR

Potencia bruta	98 kW - 131 HP
Modelo de motor	Cat C4.4 con tecnología ACERT

### DIMENSIONES

Ancho total	2.3 m
Ancho del tambor	2134 mm

Altura: con ROPS/FOPS o cabina	3.11 m
Longitud total	5.85 m
Diámetro del tambor	1534 mm

---

#### SISTEMA VIBRATORIO

---

Amplitud nominal: alta	1.9 mm
Fuerza centrífuga: mínima	133 kN
Gama de opciones de frecuencia variable	23,3 - 30,5 Hz (1.400 - 1.830 vpm)
Fuerza centrífuga: máxima	234 kN
Amplitud nominal: baja	0.95 mm
Frecuencia vibratoria: estándar	30,5 Hz (1.830 vpm)

---

#### NEUMÁTICOS

---

Neumáticos	23,1 x 26
------------	-----------

---

#### CAPACIDADES DE LLENADO DE SERVICIO

---

Fuel Tank Capacity	242 L
--------------------	-------

---



# **SANCHEZ INGENIEROS SRL.**

100% INGENIERIA DE LA CONSTRUCCIÓN

RUC: 20450119254

“Año de la universalización de la salud”

Nueva Cajamarca, 11 de noviembre del 2020.

## **CARTA N° 042-2020-SANCHEZ INGENIEROS SRL/RL**

Señores:

**CONSORCIO RENACER**

**Presente. -**

**Asunto : ALQUILER DE EQUIPAMIENTO**

**Referencia : CONTRATACIÓN PARA LA EJECUCIÓN DE LA OBRA:**

**“MEJORAMIENTO DEL SERVICIO DE TRANSITABILIDAD VEHICULAR ENTRE LAS LOCALIDADES DE PORTACHUELO DE YANTA EMP.PE 3N-CABUYAL-DISTRITO DE AYABACA, PROVINCIA DE AYABACA-PIURA ”.**

De mi especial consideración:

El que suscribe la presente, Representante Legal de **SANCHEZ INGENIEROS SRL**, por medio de la presente aprovecho la oportunidad para saludarlos y al mismo tiempo manifestar nuestro compromiso de alquiler de equipos al **CONSORCIO RENACER**, al haber obtenido la buena pro del proceso que se hace referencia, según el siguiente detalle:

ITEM	DESCRIPCIÓN	POTENCIA	CANTIDAD
01	TRACTOR DE ORUGAS MODELO D6T XL	200 HP	01

Para tal efecto, se adjunta factura correspondiente que evidencia la propiedad del equipo, estando el mismo a disposición inmediata.

Sin otro particular quedo de Ustedes.

Atentamente.

  
SANCHEZ INGENIEROS S.R.L.  
Alejandro Sánchez Ramos  
GERENTE GENERAL

Orvisa Sociedad Anónima  
Domicilio Fiscal: Av. Abelardo Quiñonez Km. 2  
San Juan Bautista - Maynas - Loreto Apartado 439  
T 065 263976 F 065 265517  
Sucursal: Jr. Jiménez Pimentel 1327  
Tarapoto - San Martín - San Martín  
T 042 522378 042 522344  
F 042 523205

R.U.C. N° 20103913340

FACTURA

022 N° 0031369

Orvisa CAT

SEÑORES Organización **ferreyros**  
SÁNCHEZ INGENIEROS S.R.L.  
JR LIMA NRO. 102  
NUEVA CAJAMARCA  
SAN MARTIN-RIOJA

R.U.C. 20103913340  
TARAPOTO , 25 DE NOVIEMBRE DE 2011

ORDEN COMPRA CMO23990  
F  
NUMERO INTERNO M 018 AA T0077901  
CODIGO CLIENTE 1001101  
VENCIMIENTO 24/12/2011

RUC CLIENTE 20450119254

NRO. SERIE UNIDAD : LAE00428  
NRO. SERIE MOTOR : THX31043  
AÑO DE FABRICACION : 2011

TRACTOR SOBRE ORUGAS MARCA CATERPILLER, MODELO D6T XL EQUIPADO CON MOTOR DIESEL, MODELO C9 ACERT, CICLO DE 4 TIEMPOS, 6 CILINDROS EN LINEA, TURBOALIMENTADO, QUE DESARROLLA UNA POTENCIA NETA A LA VOLANTE DE 200 HP A 1850 RPM, CABINA ROPS/FOPS, CON AIRE ACONDICIONADO.  
EQUIPADO DE ACUERDO A NUESTRA COTIZACION.

UNIDAD  
NUEVA

VALOR VENTA	390,000.00
PRECIO VENTA	US\$ 390,000.00

SON TRESCIENTOS NOVENTA MIL Y 00/100 DOLARES AMERICANOS

S.E.U.O.

NOTA 1- EL TIPO DE CAMBIO APLICABLE PARA EL PAGO DE LA PRESENTE FACTURA SER EL VIGENTE EN EL BANCO DE CREDITO DEL PERU, EL DIA DE SU CANCELACION  
2- UNIDAD NUEVA.

SANCHEZ INGENIEROS S.R.L.  
Ing. Alejandro Sánchez Pizarro  
Gerente General

ES TRANSFERIDOS EN LA AMAZONIA PARA SER CONSUMIDOS EN LA MISMA / SERVICIOS PRESTADOS EN LA AMAZONIA"

onso Luna Quispe  
N° 10083218652  
T 459-1297  
del 30201 al 32200  
nat 0061779121  
08-06-2011

Av. Centenario Km. 3.9  
Yarinacocha - Coronel Portillo - Ucayali  
T 061 571694 061 571703  
F 061 577480

Av. Chachapoyás 1654  
Bagua Grande - Utcubamba - Amazonas  
T 041 774776 F 041 774776

Av. Alameda Augusto Hilser s/n  
Carretera Marginal Km. 1000  
Satipo - Satipo - Junin

ADQUIRENTE O USUARIO

"Año de la universalización de la salud"

Moyobamba, 17 de Noviembre del 2020.

**CARTA Nº 035-2020-V.H.R.L**

**Señores:**

**CONSORCIO RENACER**

**Presente.-**

**Asunto : ALQUILER DE EQUIPAMIENTO**  
**Referencia : CONTRATACIÓN PARA LA EJECUCIÓN DE LA OBRA:**  
**"MEJORAMIENTO DEL SERVICIO DE TRANSITABILIDAD VEHICULAR**  
**ENTRE LAS LOCALIDADES DE PORTACHUELO DE YANTA EMP.PE 3N-**  
**CABUYAL-DISTRITO DE AYABACA, PROVINCIA DE AYABACA-PIURA ".**

De mi especial consideración:

El que suscribe la presente, VICTOR HUGO ROJAS LOPEZ con RUC 10440578051, por medio de la presente aprovecho la oportunidad para saludarlos y al mismo tiempo manifestar nuestro compromiso de alquiler de equipos al **CONSORCIO RENACER**, al haber obtenido la buena pro del proceso que se hace referencia, según el siguiente detalle:

ITEM	DESCRIPCIÓN	POTENCIA	CANTIDAD
01	MOTONIVELADORA CAT 135H	155HP	01

Para tal efecto, se adjunta factura correspondiente que evidencia la propiedad del equipo, estando el mismo a disposición inmediata.

Sin otro particular quedo de Ustedes.

Atentamente.

VICTOR HUGO ROJAS LOPEZ  
 RUC 10440578051

ALQUILER DE MAQUINARIA Y SERVICIOS GENERALES  
**UNISAC S.A.C.**

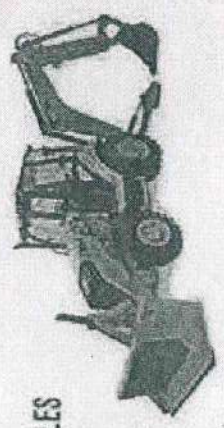

Av. Circunvalación Cumbaza N° 890 - San Martín - San Martín - Morales  
 ☎ 042 530772 - Cel: 942948218 - 942947791  
 ✉ unisactpp@hotmail.com

RUC: 20602511198

**FACTURA**

0001 - N° 000261

Cliente (es): VICTOR HUGO RUIZ LOPEZ  
 Direccion: JR SUCRE C-2 - MOYOBAMBA  
 C.U.S. N°: 710440578057

Fecha Emisión: 19/08/2008

Guía Remisión N°

DESCRIPCION	P. Unit.	TOTAL
07 MOTO NIUELODBA CST 135H AÑO 2008 PRE COSTO 135 HC8WNO0880		225,500.00
SE VENDE COMO ESTÁ Y DONDE ESTÁ		
SUBTOTAL S/ 225,500.00		
IGV S/ 45100.00		
TOTAL S/ 270,600.00		

DOSIGUANTOS VEINTIUN MIL QUINIENTOS CIENTO CINCUENTA Y UNO/100

*[Handwritten Signature]*  
 P. ALQUILER DE MAQUINARIA Y SERVICIOS GENERALES UNISAC S.A.C.

**CANCELADO**

Fecha: 19 del 8 del 2008

TRANSFERIDOS EN LA AMAZONIA PARA SER CONSUMIDOS EN LA MISMA  
 SERVICIOS PRESTADOS EN LA AMAZONIA

Transferido a José Sanguano Torres  
 C.I. 3787874  
 Domicilio: Arequipa - Cui-56825107  
 Teléfono: F.L. 21 - 10 - 2018  
 C.C. / Deb: 251 - 900

# FICHA TÉCNICA

CREADO POR: [obraplaza.com](http://obraplaza.com)  
FECHA Y HORA DE GENERACIÓN: 16/11/2020 19:53:30  
FICHA GENERADA POR EL SISTEMA DE OBRAPLAZA.com

**CATERPILLAR®** Motoconformadora **CATERPILLAR 135H**

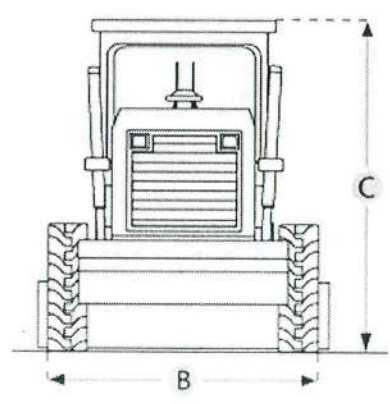
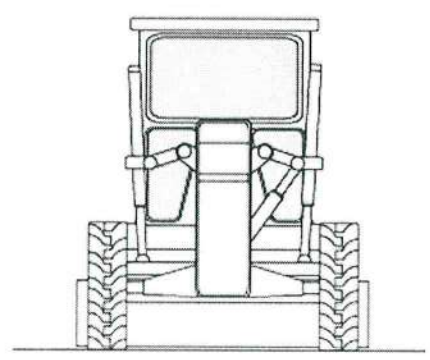
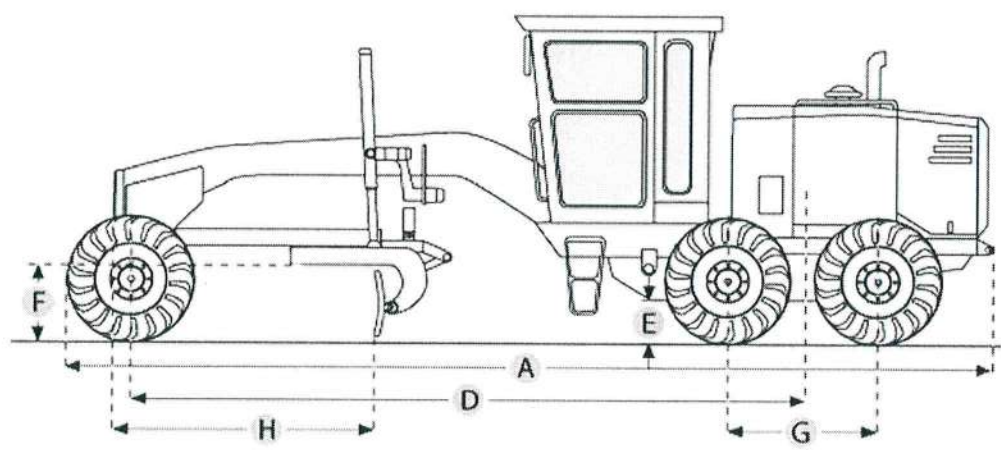

Dimensiones	
Peso operativo - Total	13081.6 Kg
Peso operativo estándar - Eje Frontal	3738.5 Kg
Peso operativo estándar - Eje trasero	9343 Kg
A. Largo Total	1006.4 cm
B. Anchura desde neumaticos	240.2 cm
C. Altura a la cabina	333.2 cm
D. Distancia entre ejes	592.3 cm
E. Distancia libre de piso a máquina parte trasera	35.1 cm
F. Distancia libre de piso a máquina parte frontal	35.1 cm
G. Distancia entre ejes del eje Tandem	151 cm
H. Base de cuchilla	259.6 cm
Alternador	35 amps
Capacidad de aceite de caso Tandem	48.1 Lt
Capacidad de aceite de la caja de cambios circular	6.8 Lt
Capacidad de bombeo de aceite hidraulico	144 L/min
Capacidad de refrigerante	39.4 Lt
Capacidad de sistema hidraulico	67 Lt
Capacidad de tanque de combustible	341 Lt
Voltaje	24 V
Desplazamiento de motor	7.2 Lt
Marca de motor	Caterpillar
Máxima potencia	155 Hp
Medición de Torque	1000 rpm
Modelo	3126B DITA ATAAC VHP
Potencia neta marcha 1-2	135 Hp
Potencia neta marcha 3-4	155 Hp
Potencia neta marcha 5-6	155 Hp
Potencia neta marcha 7-8	155 Hp
Revoluciones del motor	2000 rpm
Número de marchas adelante	8
Número de marchas de reversa	6
Tipo de transmisión	Direct drive, Powershift
Velocidad máxima adelante	42 Km/h
Velocidad máxima de reversa	33.2 Km/h
Presión de válvula de escape	3500 Psi
Tipo de bomba hidraulica	Variable Piston
Articulación Izq/Der	20 grado
Radio de giro	730 cm
Distancia libre de piso a máquina	60.8 cm
Inclinación de la rueda	18 grado
Oscilación - Total	32 grado
Altura de vertedero	61 cm



Ayabaca, 13 de Noviembre del 2020

**CONSORCIO  
RENACER**
**CARTA N°03-2020-CONSORCIO RENACER**

Para : **MUNICIPALIDAD PROVINCIAL DE AYABACA**  
Ca. Salaverry N°260 – Ayabaca

De : **HAMMERT IBRAHIN CASTILLO LLANOS**  
Representante Legal – Consorcio Renacer

Asunto : **REQUISITOS PARA PERFECCIONAR EL CONTRATO**

Referencia : (1) PROCEDIMIENTO DE CONTRATACIÓN PÚBLICA ESPECIAL N°006-2020-MDA-CS



(2) CONTRATACIÓN DE LA EJECUCIÓN DE LA OBRA  
"MEJORAMIENTO DEL SERVICIO DE TRANSITABILIDAD  
VEHICULAR ENTRE LAS LOCALIDADES DE PORTACHUELO  
DE YANTA EMP.PE 3N-CABUYAL-DISTRITO DE AYABACA,  
PROVINCIA DE AYABACA-PIURA"

De mi mayor consideración,

Por intermedio de la presente me dirijo a usted a fin de saludarle muy cordialmente y a la vez comunicarle que habiendo sido consentida la buena pro de proceso de selección de la referencia (1), y de conformidad con los plazos estipulados en las bases; se está alcanzando **LOS REQUISITOS PARA PERFECCIONAR EL CONTRATO** para la ejecución de la obra de referencia (2) conformado de los siguientes documentos:

- a) Constancia de capacidad libre de contratación.
- b) Garantía de fiel cumplimiento del contrato. CARTA FIANZA (Declaración Jurada de Compromiso)
- c) Contrato de consorcio
- d) Código de cuenta interbancaria (CCI).
- e) Copia de la vigencia del poder del representante legal de la empresa que acredite que cuenta con facultades para perfeccionar el contrato, cuando corresponda.
- f) Copia de DNI del postor en caso de persona natural, o de su representante legal en caso de persona jurídica.
- g) Documentos Experiencia del Residente
- h) Calendario de avance de obra valorizado sustentado en el Programa de Ejecución de Obra (CPM), incluyendo memoria.
- i) Calendario de adquisición de materiales o insumos necesarios para la ejecución de obra, en concordancia con el calendario de avance de obra valorizado. Este calendario se actualiza con cada ampliación de plazo

**CONSORCIO RENACER**  
Hammer Ibrahim Castillo Llanos  
DNI: 43658596  
REPRESENTANTE LEGAL



**CONSORCIO  
RENACER**

- otorgada, en concordancia con el calendario de avance de obra valorizado vigente.
- j) Calendario de utilización de equipo, en caso la naturaleza de la contratación requiera.
  - k) Resumen presupuesto, detalle de partidas y GG de la oferta económica.
  - l) Análisis de Costos Unitarios de la oferta económica.
  - m) Declaración Jurada.
  - n) Equipamiento

Sin otro particular quedo de Ud.

Atentamente,

**CONSORCIO RENACER  
CONSORCIO RENACER**

  
-----  
*Hammert Ibrahim Castillo Llanos*  
DNI: 43658596  
REPRESENTANTE LEGAL

-----  
**HAMMERT IBRAHIN CASTILLO LLANOS**  
DNI: 43658596  
REPRESENTANTE LEGAL

CONSORCIO RENACER

## REQUISITOS PARA PERFECCIONAR EL CONTRATO

### PROCEDIMIENTO DE CONTRATACIÓN PÚBLICA ESPECIAL N°006-2020-MDA-CS

CONTRATACIÓN DE LA EJECUCIÓN DE LA OBRA “MEJORAMIENTO DEL SERVICIO DE TRANSITABILIDAD VEHICULAR ENTRE LAS LOCALIDADES DE PORTACHUELO DE YANTA EMP.PE 3N - CABUYAL - DISTRITO DE AYABACA, PROVINCIA DE AYABACA - PIURA” CON CODIGO UNICO DE INVERSIONES (IRI) N°2474467



CONSORCIO RENACER

*Hammert Ibrahim Castillo Llanos*  
DNI: 43658596  
REPRESENTANTE LEGAL

AYABACA-AYABACA-PIURA-PERU  
NOVIEMBRE – 2020

---

**A) CONSTANCIA DE  
CAPACIDAD LIBRE DE  
CONTRATACIÓN**

---

CONSORCIO RENACER  
  
-----  
**Hammert Ibrahim Castillo Llanos**  
DNI: 43658596  
REPRESENTANTE LEGAL

# FERLECAS E.I.R.L

CONSORCIO RENACER

  
-----  
Hammert Ibrahim Castillo Llanos  
DNI: 43658596  
REPRESENTANTE LEGAL



PERÚ

Ministerio de  
Economía y FinanzasOrganismo Supervisor de  
las Contrataciones del  
Estado

Trámite N° 2020 - 18033528 - LIMA - 1/11/2020 16:57:57

**CONSTANCIA DE CAPACIDAD LIBRE DE CONTRATACIÓN**

N° 006830 - 2020

La SUB DIRECCIÓN DE SERVICIOS DE INFORMACIÓN REGISTRAL Y FIDELIZACIÓN DEL PROVEEDOR certifica que:

**FERLECAS E.I.R.L.****Registro Nro:** 78081**Cap máx Cont.:** S/. 28,880,100.00**Vigencia:** 06/06/2079**Dec. Récord Obra N°:** 2020-17883653-LIMA (Fecha: 31/10/2020)**Dispone de la siguiente Capacidad Libre de Contratación:****S/. 17,810,900.00**

(DIECISIETE MILLONES OCHOCIENTOS DIEZ MIL NOVECIENTOS Y 00/100 Nuevos Soles)

La presente constancia es válida para la firma del contrato del siguiente proceso e ítems indicados:

**Entidad:** MUNICIPALIDAD PROVINCIAL DE AYABACA**Proceso de Selección:** PROCEDIMIENTO ESPECIAL DE CONTRATACIÓN**Nro:** 6-2020-MPA-CS**Modalidad:** PROCEDIMIENTO CLASICO**Monto:** S/. 12,917,000.00**Participación:** 95%**Ítems:** 1

**Obra:** CONTRATACIÓN DE LA EJECUCIÓN DE LA OBRA: MEJORAMIENTO DEL SERVICIO DE TRANSITABILIDAD VEHICULAR ENTRE LAS LOCALIDADES DE PORTACHUELOS DE YANTA EMP. PE 3N- CABUYAL-

Lima a los once días del mes de Noviembre del 2020 en la ciudad de AYABACA- PIURA, CON CODIGO UNICO DE INVERSIONES (IRI)

N° 2474467

**Observaciones:**

NINGUNA

*Usted podrá verificar la autenticidad de este documento en nuestra página web:*

[www.osce.gob.pe](http://www.osce.gob.pe)

*La Entidad contratante debe verificar la autenticidad de este documento en el SEACE (en los Módulos de Procesos y Procedimientos Especiales)*



**CONSORCIO RENACER**  
  
**Hammert Ibrahim Castillo Llanos**  
 DNI: 43658596  
 REPRESENTANTE LEGAL

# LEPACOM E.I.R.L

**CONSORCIO RENACER**  
*[Signature]*  
-----  
**Hammert Ibrahim Castillo Llanos**  
DNI: 43658596  
REPRESENTANTE LEGAL



PERÚ

Ministerio de  
Economía y FinanzasOrganismo Supervisor de  
las Contrataciones del  
Estado

Trámite N° 2020 - 18033681 - LIMA - 11/11/2020 17:31:29

**CONSTANCIA DE CAPACIDAD LIBRE DE CONTRATACIÓN**

N° 006838 - 2020

La SUB DIRECCIÓN DE SERVICIOS DE INFORMACIÓN REGISTRAL Y FIDELIZACIÓN DEL PROVEEDOR certifica que:

**LEPACOM E.I.R.L.**

Registro Nro: 31835

Cap máx Cont.: S/. 219,863,000.00

Vigencia: 06/06/2079

Dec. Récord Obra N°: 2020-17862443-LIMA (Fecha: 22/10/2020)

Dispone de la siguiente Capacidad Libre de Contratación:

**S/. 149,263,000.00**

(CIENTO CUARENTA Y NUEVE MILLONES DOSCIENTOS SESENTA Y TRES MIL Y 00/100 Nuevos Soles)

La presente constancia es válida para la firma del contrato del siguiente proceso e ítems indicados:

Entidad : MUNICIPALIDAD PROVINCIAL DE AYABACA

Proceso de Selección : PROCEDIMIENTO ESPECIAL DE CONTRATACIÓN

Nro: 6-2020-MPA-CS

Modalidad : PROCEDIMIENTO CLASICO

Monto : S/. 12,917,000.00

Participación : 5%

Items : 1

Obra : CONTRATACIÓN DE LA EJECUCIÓN DE LA OBRA:MEJORAMIENTO DEL SERVICIO DE TRANSITABILIDAD VEHICULAR ENTRE LAS LOCALIDADES DE PORTACHUELOS DE YANTA EMP. PE 3N- CABUYAL-

Lima a los once días del mes de Noviembre del 2020 en la ciudad de AYABACA- PIURA, CON CODIGO UNICO DE INVERSIONES (IRI)

N° 2474467

Observaciones:

NINGUNA

Usted podrá verificar la autenticidad de este documento en nuestra página web:

[www.osce.gob.pe](http://www.osce.gob.pe)

La Entidad contratante debe verificar la autenticidad de este documento en el SEACE (en los Módulos de Procesos y Procedimientos Especiales)

**CONSORCIO RENACER**

*Hammert Ibrahim Castillo Llanos*  
DNI: 43658596  
REPRESENTANTE LEGAL

**B) GARANTÍA DE FIEL  
CUMPLIMIENTO DEL  
CONTRATO (CARTA FIANZA)  
- DECLARACION JURADA**

---

CONSORCIO BENACER  
  
Hammert Ibrahim Castillo Llanos  
DNI: 43658596  
REPRESENTANTE LEGAL



CONSORCIO  
RENACER

## DECLARACIÓN JURADA

Señores

**MUNICIPALIDAD PROVINCIAL DE AYABACA**

Ref. PROCEDIMIENTO DE CONTRATACION PUBLICA ESPECIAL N° 006-2020-MPA-CS- PRIMERA CONVOCATORIA

Presente. -

Yo, **HAMMERT IBRAHIN CASTILLO LLANOS**, identificado con DNI N° **43658596**, representante legal de CONSORCIO RENACER, **declaro y me comprometo** a presentar la garantía de fiel cumplimiento del procedimiento de la referencia en un plazo no mayor a cinco (5) días hábiles, contados a partir de la suscripción del contrato; en caso de incumplimiento el contrato queda resuelto de pleno derecho.

En señal de compromiso firmo el presente documento.

Ayabaca, 13 de noviembre del 2020

CONSORCIO RENACER

CONSORCIO RENACER

*Hammer Ibrahim Castillo Llanos*  
-----  
*Hammer Ibrahim Castillo Llanos*

DNI: 43658596

REPRESENTANTE LEGAL

HAMMERT IBRAHIN CASTILLO LLANOS

DNI: 43658596

REPRESENTANTE LEGAL

# C) CONTRATO DE CONSORCIO

---

CONSORCIO-RENACER  
-----  
Hammert Ibrahim Castillo Llanos  
DNI: 43658596  
REPRESENTANTE LEGAL

**CONTRATO DE CONSORCIO**

**CONTRATACION DE LA EJECUCION DE LA OBRA:  
"MEJORAMIENTO DEL SERVICIO DE TRANSITABILIDAD VEHICULAR  
ENTRE LAS LOCALIDADES DE PORTACHUELO DE YANTA EMP. PE 3N-  
CABUYAL- DISTRITO DE AYABACA, PROVINCIA DE AYABACA-  
PIURA", CON CODIGO UNICO DE INVERSIONES (IRI) N° 2474467"**

Conste por el presente Contrato de Consorcio que celebran:

- **LEPACOM E.I.R.L.**, con RUC N° 20491304490, con domicilio en KM. 143 OTROS DESMEBRAC. P-21 TERCER MUNDO NUMERO DE PARCELA 21° PROYECTO TERCER MUNDO VALLE CAÑETE (ANTIGUA PANAMERICANA SUR KM. 143 CAÑETE) /LIMA-CAÑETE-SAN VICENTE DE CAÑETE (Según información declarada en la SUNAT), debidamente representado por su Gerente General, señor **PINTO ANGULO LINO ENRIQUE**, identificado con Documento Nacional de Identidad N°: 40603432, de nacionalidad Peruana.
- **FERLECAS E.I.R.L.**, con RUC N° 20551387021, con domicilio en JIRON LAS PRENSAS 440 (PANAMERICANA NORTE PTE. PURINA) /LIMALIMA-SAN MARTIN DE PORRES (Según información declarada en la SUNAT), debidamente representado por su Gerente General, señor **CASTILLO LLANOS HAMMERT IBRAHIN**, identificado con Documento Nacional de Identidad N°: 43658596, de nacionalidad Peruana.

EL PRESENTE DOCUMENTO NO HA SIDO REDACTADO EN ESTE OFICIO NOTARIAL

SE LEGALIZAN LAS FIRMAS NO EL CONTENIDO

**PRIMERA: ANTECEDENTES**

1.1. Los otorgantes **LEPACOM E.I.R.L.** y **FERLECAS E.I.R.L.**, presentarán una oferta conjunta y en participación como consorciados en el **PROCEDIMIENTO DE CONTRATACIÓN PÚBLICA ESPECIAL N° 006-2020-MPA-CS** para la **CONTRATACION DE LA EJECUCION DE LA OBRA: "MEJORAMIENTO DEL SERVICIO DE TRANSITABILIDAD VEHICULAR ENTRE LAS LOCALIDADES DE PORTACHUELO DE YANTA EMP. PE 3N- CABUYAL- DISTRITO DE AYABACA, PROVINCIA DE AYABACA- PIURA", CON CODIGO UNICO DE INVERSIONES (IRI) N° 2474467"**.

**SEGUNDA: OBJETO, NATURALEZA Y DENOMINACION**

2.1 Los otorgantes del presente contrato convienen en constituirse como un consorcio al que han denominado **"CONSORCIO RENACER"**, integrado por las empresas, **LEPACOM E.I.R.L.** y **FERLECAS E.I.R.L.**, para postular y en caso de obtener la buena pro, de la **CONTRATACION DE LA EJECUCION DE LA OBRA: "MEJORAMIENTO DEL SERVICIO DE TRANSITABILIDAD VEHICULAR ENTRE LAS LOCALIDADES DE PORTACHUELO DE YANTA EMP. PE 3N- CABUYAL- DISTRITO DE AYABACA, PROVINCIA DE AYABACA- PIURA", CON CODIGO UNICO DE INVERSIONES (IRI) N° 2474467"**.

**TERCERA: DOMICILIO LEGAL Y FISCAL**

3.1 **EL CONSORCIO** establece su domicilio Legal y Fiscal en **JIRON LAS PRENSAS 440 (PANAMERICANA NORTE PTE. PURINA) /LIMALIMA-SAN MARTIN DE PORRES**, pudiendo mantener oficinas de apoyo en el lugar de la ejecución de la obra, siendo este el lugar al que se dirigirán las comunicaciones remitidas por la Entidad al consorcio, siendo éste el único válido para todos los efectos

**CUARTA: DURACIÓN DEL CONSORCIO**

**CONSORCIO RENACER**

*Hammert Ibrahim Castillo Llanos*  
DNI: 43658596  
REPRESENTANTE LEGAL

MIRANO  
ADAS

**NOTARIA NORIEGA**

TELE.: (01)722-1906/ (01)581-3311

Email: notarianoriega@gmail.com



203

**CONSORCIO  
RENACER**

- 4.1 El plazo de inicio de actividades y la duración de **EL CONSORCIO** será desde la firma de presente contrato por todos sus consorciados, hasta la entrega definitiva, liquidación de Obra y Conformidad de obra.

**QUINTA: LA OBRA**

- 5.1 El Consorcio tiene por finalidad única y exclusiva llevar a cabo la **EJECUCIÓN DE LA OBRA: "MEJORAMIENTO DEL SERVICIO DE TRANSITABILIDAD VEHICULAR ENTRE LAS LOCALIDADES DE PORTACHUELO DE YANTA EMP. PE 3N- CABUYAL- DISTRITO DE AYABACA, PROVINCIA DE AYABACA- PIURA", CON CODIGO UNICO DE INVERSIONES (IRI) N° 2474467"**, la misma que se ejecutará de acuerdo a las bases administrativas, expediente técnico y Contrato celebrado con la **MUNICIPALIDAD PROVINCIAL DE AYABACA**.

**SEXTA: PARTICIPACIÓN, DERECHOS Y OBLIGACIONES**

La participación que en general corresponde a cada firma en "**EL CONSORCIO**", para la ejecución de la obra es la siguiente:

**1. OBLIGACIONES DE LEPACOM E.I.R.L.: 05%**

- Responsable de la ejecución integral de la obra.
- Aporta facturación en obras similares.
- Actividades Financieras, Administrativas y Logísticas

**2. OBLIGACIONES DE FERLECAS E.I.R.L.: 95%**

- Responsable de la Ejecución integral de la obra
- Actividades Financieras, Administrativas y Logísticas
- Responsable de la Línea de Crédito, Carta fianza de Fiel Cumplimiento, Adelanto Directo y de Materiales.
- Responsable de la elaboración de la oferta y autenticidad o veracidad (falsedad) de la documentación del plantel profesional clave y equipos presentados para la firma de contrato
- Operador tributario

**TOTAL OBLIGACIONES: 100%**

Ninguna de las partes podrá transferir a título oneroso o gratuito su participación, derechos, beneficios, intereses, y/u obligaciones del presente contrato de consorcio, ni ceder su posición contractual en la misma sin el consentimiento expreso por escrito de las partes.

- 6.1 Las utilidades o perdidas solo serán definitivas cuando se haya procedido a la ejecución total de las prestaciones derivadas del contrato con el cliente, salvo en el supuesto de resolución anticipada del mismo, y a la liquidación del consorcio.
- 6.2 El consorcio no se constituye ni se constituirá como persona jurídica distinta de las partes. en tal sentido, el consorcio sólo se vinculará a la ejecución del contrato del proyecto y no se extenderá a otras actividades ni se interpretará que crea una sociedad de hecho o cualquier otra clase de entidad con o sin personalidad jurídica, sino un contrato de colaboración empresarial que regula las relaciones de participación e integración de las partes, manteniendo cada una de ellas su propia autonomía e independencia en todo momento y a todos los efectos.
- 6.3 Las partes de **EL CONSORCIO** expresamente aceptan que las obligaciones contraídas aisladamente por cualquiera de ellas, que no se relacionen con la ejecución del Proyecto, no obligará a las otras empresas ni a **EL CONSORCIO**.
- 6.4 **FERLECAS E.I.R.L.**, afianzara con garantías y fianzas de fiel cumplimiento, adelanto directo y de materiales que se requiera para la firma del Contrato a celebrarse con la **MUNICIPALIDAD PROVINCIAL DE AYABACA**.

**SÉPTIMA: REPRESENTANTE LEGAL**

**CONSORCIO RENACER**  
Hammert Ibrahim Castillo Llanos  
DNI: 43658596  
REPRESENTANTE LEGAL

EL PRESENTE DOCUMENTO NO HA SIDO REDACTADO EN ESTE OFICIO NOTARIAL

SE LEGALIZA EN ESTE OFICIO NO EL CONTENIDO

IRANO  
ADAS

**NOTARIA NORIEGA**  
TELE.: (01)722-1906/ (01)581-3311  
Email: notarianoriega@gmail.com



**CONSORCIO  
RENACER**

Queda designado como REPRESENTANTE LEGAL COMÚN de **EL CONSORCIO**, el Señor **HAMMERT IBRAHIN CASTILLO LLANOS**, identificado con DNI N° **43658596**.

Dicho representante tiene facultades para actuar en nombre y representación del consorcio, en todos los actos referidos al procedimiento de selección, suscripción y ejecución del contrato, con poderes suficientes para ejercitar los derechos y cumplir las obligaciones que se deriven de su calidad de postor y de contratista hasta la conformidad o liquidación del contrato.

Asimismo, declaramos que el representante común del consorcio no se encuentra impedido, inhabilitado ni suspendido para contratar con el Estado.

#### **OCTAVA: ADMINISTRADOR Y/U OPERADOR TRIBUTARIO DEL CONSORCIO**

8.1 Administrador y/u Operador Tributario del Consorcio: Las empresas consorciadas, de mutuo acuerdo designan como operador tributario a la empresa **FERLECAS E.I.R.L.**, con **R.U.C. N° 20551387021**; por lo tanto, todos los desembolsos provenientes de las valorizaciones y cuanto pago se efectúe por todo concepto concerniente a la obra motivo del presente consorcio, deberán depositarse en las cuentas corrientes de la empresa **FERLECAS E.I.R.L.**, el mismo que emitirá las facturas correspondientes y utilizarse según las necesidades de la ejecución de la obra.

#### **NOVENA: DISOLUCIÓN Y LIQUIDACIÓN DEL ACUERDO DE PARTICIPACIÓN**

**EL CONSORCIO** quedará disuelto y el presente acuerdo resuelto, sin ninguna responsabilidad para las partes, cuando la obra haya sido recibida a satisfacción por la **MUNICIPALIDAD PROVINCIAL DE AYABACA**, y aprobación de balance final.

#### **DÉCIMA: CESIONES**

**EL CONSORCIO** no podrá ceder total o parcialmente las obligaciones y derechos que se derivan del presente acuerdo a un tercero, sin el consentimiento escrito de **LA ENTIDAD**. Del mismo modo las partes integrantes del consorcio no podrán ceder total o parcialmente las obligaciones y derechos, a un tercero, sin la autorización expresa y por escrito de los demás miembros de **EL CONSORCIO**.

#### **DECIMO PRIMERA: REPRESENTANTE LEGAL**

Queda designado como REPRESENTANTE LEGAL COMÚN de **EL CONSORCIO** al Sr. **HAMMERT IBRAHIN CASTILLO LLANOS**, identificado con DNI N° **43658596**, quien gozará de las siguientes facultades **A SOLA FIRMA**

#### **DECIMO SEGUNDA: FACULTADES**

##### **1.- Facultades de Representación Procesal -**

- a) Representar a **EL CONSORCIO** en toda clase de procesos judiciales, proceso de conocimiento, proceso abreviado, proceso ejecutivo, sumarisimo, proceso cautelar, proceso de ejecución, procesos laborales, procesos arbitrales, procesos sometidos a cualquier otra clase de procedimiento cualquier que fuera su denominación o trámite, como demandante, demandado o tercerista, cualquier que fuera el monto de las demandas que interponga en procesos en todas sus instancias, hasta la Corte Suprema si fuera el caso y Tribunal de Garantías Constitucionales, hasta su total y completa terminación, pudiendo presentar toda clase de recursos previstos en el código procesal civil o disposiciones de procesos privativos generales vigentes en el país o que en el futuro se creen, gozando de las facultades generales y especiales del mandato, contenidas en los artículos 74 y 75 del código procesal civil, y cualquier otra facultad prevista en procesos especiales, pudiendo presentar demandas, contestar demandas, ofrecer pruebas y de manera especial en todos los procesos en que **EL CONSORCIO** sea demandante, demandado o tercerista.

**CONSORCIO RENACER**  
Hammert Ibrahim Castillo Llanos  
DNI: 43658596  
REPRESENTANTE LEGAL

EL PRESENTE DOCUMENTO NO HA SIDO REDACTADO EN ESTE OFICIO NOTARIAL

SE LICENCIÓ EN AYABACA, PERÚ, EL 15 DE ABRIL DE 2024. NOTARIO

TAMIRANO  
SADAS

**NOTARIA NORIEGA**  
TELT.: (01)722-1906/ (01)581-3311  
Email: notarianoriega@gmail.com

201  
  
**CONSORCIO  
RENACER**

pueda prestar declaración de parte, presentarse en las audiencias para practicar los demás actos, reconocer documentos, allanarse a la demanda, desistirse de las demandas que se hayan promovido, transigir o conciliar en el proceso e interponer todos los recursos ordinarios y extraordinarios previstos en el Código procesal civil, tales como reposición, apelación, casación, queja. Asimismo podrá solicitar desistirse de las mismas, así como ofrecer contra cautela en todas las formas previstas por la Ley, inclusive en forma de caución juratoria. Medidas cautelares, prestar declaración de parte, reconocimiento de documentos, exhibición de documentos, demandar, contestar, reconvenir, deducir excepciones y/o defensas previas, tachar u observar medios probatorios, intervenir en las audiencias, inclusive en las de saneamiento, conciliación, pruebas y sentencia, interponer todos los recursos impugnatorios contra las resoluciones judiciales o arbitrales, desistirse del proceso y/o de la pretensión, allanarse a la pretensión, conciliar, transigir. Someter a arbitraje las pretensiones controvertidas con **LA ENTIDAD**, podrá cobrar consignaciones, endosar certificados de depósitos judiciales, cobrar costas y costos del proceso. Dichas facultades se entienden otorgadas para todo el proceso judicial o arbitral, incluso para la ejecución de sentencia y el cobro de costas y costos.

- b) Representar a **EL CONSORCIO** en toda clase de procesos penales con las facultades específicas de denunciar, constituirse en parte civil, prestar declaración instructiva, preventiva y testimonial, declaraciones de todo tipo, pudiendo acudir a nombre de **EL CONSORCIO** ante las autoridades policiales y judiciales sin restricción alguna, Ministerio Público, Defensoría del Pueblo, etc.
- c) Representar a **EL CONSORCIO**, especialmente ante procedimientos laborales, ante el Ministerio de Trabajo y los Juzgados y Salas Especializadas de Trabajo en todas las Divisiones e Instancias con todas las facultades necesarias, con las facultades descritas precedentemente.
- d) Representar a **EL CONSORCIO** ante los Poderes del Estado, Institucionales, nacionales y extranjeras y todo tipo de autoridades, civiles, administrativas, policiales y militares, autoridades administrativas del Gobierno Central, Gobiernos Locales, Gobiernos Regionales, Municipales, Organismos Descentralizados de Desarrollo, instituciones autónomas, Empresas Estatales sometidas al régimen del sector privado y ante personas naturales y/o jurídicas de derecho privado, pudiendo iniciar toda clase de expedientes administrativos, cualquiera que fuera la naturaleza de tales trámites y en general toda clase de trámites administrativos sin excepción, pudiendo presentar toda clase de recursos, incluyendo los recursos de apelación, revisión, reconsideración o queja.
- e) Asumir representación total de **EL CONSORCIO**, en caso de intervención Económica o Resolución de Contrato por parte de **LA ENTIDAD**, o de procesos arbitrales o judiciales.

EL PRESENTE DOCUMENTO NO HA SIDO REDACTADO EN ESTE OFICIO NOTARIAL

SE LEGALIZAN LAS FIRMAS NO EL CONTENIDO

**2.- Facultades Administrativas -**

- a) Actuar en representación del Consorcio para todos los actos durante el procedimiento de selección.
- b) Suscribir y ejecutar el contrato con la Entidad contratante.
- c) Tramitar y cobrar las valorizaciones derivadas del contrato.
- d) Tramitar la resolución de liquidación del contrato
- e) Tramitar la conformidad de ejecución de obra derivada del contrato.
- f) Usar el sello de la empresa, expedir y retirar la correspondencia relacionada con ella, sea esta epistolar, correo electrónico, cablegráfica, vía facsímil y bajo cualquier modalidad.
- g) Cuidar que la contabilidad este al día, inspeccionando los libros, documentos, operaciones y dictando las disposiciones necesarias para el normal funcionamiento de la empresa, así mismo cuidará que los fondos sean depositados en las instituciones de créditos designados.

**CONSORCIO RENACER**  
  
**Hammert Ibrahim Castillo Llanos**  
DNI: 43658596  
REPRESENTANTE LEGAL

ALTAMIRANO  
ASADAS

**NOTARIA NORIEGA**  
TELT.: (01)722-1906/ (01)581-3311  
Email: notarianoriega@gmail.com



**CONSORCIO  
RENACER**

- n) Velar por el cumplimiento de las obligaciones legales, pago de tributos y mantenimiento al día de los registros e informaciones de la empresa.
- i) Ordenar pagos, cobranzas, protestos y cobros.
- j) Otorgar recibos y cancelaciones, así como cursar moras.
- k) Apertura cuentas bancarias para intereses del consorcio
- l) Solicitar chequeras de ser el caso.
- m) Hacer retiros y/o transferencias de la cuenta bancaria.

**3.- FACULTADES CAMBIARIAS**

En entidades bancarias, financieras, de créditos de consumo, mutuales, cajas municipales, rurales y de crédito popular, de seguros, administradoras de fondos colectivos o de similar naturaleza, ante la SUNAT y ante cualquier entidad del estado u organismo autónomo, Gobierno regional y Local, nacionales o extranjeras, ya fueran éstas en moneda nacional o extranjera, por cuenta de **EL CONSORCIO**, o sobre los saldos que mantuviere.

- a. Ordenar pagos y otorgar recibos y cancelaciones.
- b. Retirar, girar, cobrar, endosar o recibir para **EL CONSORCIO** las consignaciones, devoluciones de dinero, pagos, arrendamientos y en general cualquier suma de dinero o bienes que se depositen a nombre de **EL CONSORCIO**, ante autoridades judiciales, arbitrales, ministeriales, policiales, tributarias, aduaneras, administrativas regionales y de cualquier otro tipo.
- c. Cobrar y percibir judicial o extrajudicialmente todo cuanto se adeude a **EL CONSORCIO** a cualquier título que sea y por cualquier persona natural y jurídica, incluso el fisco, instituciones, corporaciones, sea en dinero o cualquier otra clase de bienes, valores mobiliarios, etc.
- d. Girar, endosar, protestar, cobrar y dar en garantía cheques y cualquier otra orden de pago, girados a favor de **EL CONSORCIO**.
- e. Cobrar en efectivo, cheques o cualquier otro título valor o documento que contenga una orden de pago o crédito a favor de **EL CONSORCIO** y los intereses correspondientes, así como endosarlos.
- f. Cobrar cheques en cualquier banco.
- g. Cobrar, emitir, aceptar, reaceptar, girar, protestar, endosar, avalar, suscribir, descontar, renovar, suscribir, dar en garantía pagarés, letras de cambio, letras hipotecarias warrants, pólizas, certificados, conocimientos de embarque, cartas de porte, facturas conformadas, facturas de transacciones comerciales, títulos valores, y otros documentos que contengan órdenes de pago y/o entrega o sean de crédito;
- h. Otorgar todo tipo de avales y fianzas mancomunadas o solidarias para operaciones directamente vinculadas a **EL CONSORCIO** o a favor de terceros.
- i. Solicitar, contratar y suscribir cartas de crédito, cartas fianza en moneda nacional o extranjera, y/o fianzas bancarias.
- j. Solicitar y acordar créditos en cuenta corriente, avance o sobregiro y crédito documentario.
- k. Constituir y endosar los certificados de depósito, warrants, conocimientos y demás documentos de embarque y de almacenes generales, pólizas de seguro y warrants, así como cualquier otro título valor o documento comercial o de crédito transferible; pudiendo asimismo afectar cuentas, depósitos, títulos valores o valores mobiliarios en garantía, inclusive en fideicomiso en garantía.
- l. Depositar, retirar, comprar y vender valores.
- m. Efectuar toda clase de operaciones con documentos mercantiles, valores mobiliarios, efectos públicos o de comercio.
- n. Pagar en efectivo por consignación, etc., todo lo que **EL CONSORCIO** adeude por cualquier título; y, en general extinguir obligaciones.
- o. Abrir, desdoblarse y cancelar los certificados a plazo y a la vista, cobrarlos, endosarlos, entregarlos en garantía y retirarlos.
- p. Girar cheques, ya sea sobre saldos deudores o acreedores, cobrar cheques y endosar cheques para abono en cuenta de **EL CONSORCIO** o a terceros.

EL PRESENTE DOCUMENTO NO HA SIDO REDACTADO EN ESTE OFICIO NOTARIAL

SE LEGALIZAN LAS FIRMAS NO EL CONTENIDO

**CONSORCIO RENACER**  
Hammer Ibrahim Castillo Llanos  
DNI: 43658596  
REPRESENTANTE LEGAL

TAMIRANO  
SADAS

**NOTARIA NORIEGA**  
TELE.: (01)722-1906/ (01)581-3311  
Email: notarianoriega@gmail.com

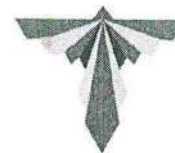

149  
**CONSORCIO  
RENACER**

- q. Girar, emitir, aceptar, afianzar, endosar, cobrar, avalar, renovar, prorrogar y/o descontar letras de cambio, pagarés, facturas conformadas y cualquier otro título valor.
- r. Depositar y retirar valores mobiliarios en custodia; asimismo gravarlos y enajenarlos.
- s. Observar estados de cuenta corriente, así como solicitar información sobre operaciones realizadas en cuentas y/o depósitos de **EL CONSORCIO**.
- t. Realizar operaciones de reporte respecto a valores mobiliarios.

#### 4. FACULTADES BANCARIAS:

- a. Abrir, girar, endosar, cerrar, transferir, todo tipo de cuentas ahorro corriente de tipo mancomunada; solicitar órdenes de pago y todo tipo de documento que se utilice en el sistema financiero sean títulos valores u otros.
- b. Ordenar y recibir pagos en efectivo y/o con otros medios de pago, inclusive títulos valores y otorgar los respectivos recibos y cancelaciones.
- c. Girar cheques, ya sea sobre saldos deudores (en sobregiro) o acreedores, cobrar cheques en efectivo, por caja y/o endosar cheques para abono en cuenta de **EL CONSORCIO** o a favor de terceros.
- d. Girar, emitir, aceptar, endosar, cobrar, avalar, afianzar, renovar, incluir cláusulas de prórroga y/o descontar letras de cambio, pagarés, facturas conformadas, warrants, títulos de crédito hipotecarios negociables y cualquier otro título valor.
- e. Endosar certificados de depósito, certificados bancarios en moneda extranjera o nacional, conocimientos de embarque, pólizas de seguros y/o warrants, así como cualquier otro título valor o documento comercial o de crédito transferible; depositar y retirar valores al portador o valores mobiliarios en custodia; asimismo gravarlos y enajenarlos.
- f) Realizar cualquier operación bancaria, inclusive la apertura, retiro y/o cierre de cuentas corrientes, cuentas a plazo, cuentas de ahorro, cuentas de custodia y/o depósitos, depositar o retirar fondos, girar contra las cuentas, girar contra sobregiros, solicitar sobregiros, solicitar y abrir cartas de crédito, solicitar y contratar cartas fianzas o fianzas bancarias, celebrar contratos de arrendamiento financiero o "leasing", "léase back", factoring y/o underwriting, mutuos dinerarios en todas sus modalidades, descuentos, anticipos, en forma individual y/o mediante líneas de crédito, observar estados de cuenta corriente, así como solicitar información sobre operaciones realizadas en cuentas y/o depósitos de **EL CONSORCIO**.
- g) Efectuar cobros de giros y transferencias, efectuar cargos y abonos en cuentas, efectuar pagos de transferencias y otorgar cancelaciones y recibos.
- h) Celebrar contratos de compraventa, promesa de compraventa y/o opciones, pudiendo vender y/o comprar bienes inmuebles y/o muebles, incluyendo acciones, bonos y demás valores mobiliarios, así como realizar operaciones de reporte respecto de estos últimos, permuta, forward, y swap.
- i) Celebrar contratos de préstamo, mutuo, arrendamiento, dación en pago, fideicomiso, fianza o carta fianza, comodato, uso, usufructo, opción, cesión de derechos y de posición contractual; tanto en manera activa como pasiva, para la adquisición, disposición y gravamen de toda clase de bienes muebles e inmuebles, incluyendo el alquiler y posterior manejo de cajas de seguridad; así como cualquier tipo de contrato bancario; así como acordar la validez de las transferencias electrónicas de fondos, por facsímil u otros medios similares, entre cuentas propias o a favor de terceros con cualquier entidad financiera.
- j) Prestar aval y otorgar fianza a nombre de **EL CONSORCIO**, a favor de **EL CONSORCIO**, del mismo representante y/o de terceros; así como constituir garantía mobiliaria o hipoteca o gravar de cualquier forma los bienes muebles o inmuebles de la **EL CONSORCIO**, a favor del mismo representante, y /o de terceros pudiendo afectar cuentas, depósitos, títulos valores o valores mobiliarios en garantía, inclusive en fideicomiso en garantía.

EL PRESENTE DOCUMENTO NO HA SIDO REDACTADO EN ESTE OFICIO NOTARIAL

SE LEA EL CONTENIDO NO EL TITULO

**CONSORCIO RENACER**

Hammert Ibrahim Castillo Llanos  
DNI: 43658596  
REPRESENTANTE LEGAL

# NOTARIA NORIEGA

TEL.: (01)722-1906/ (01)581-3311

Email: notarianoriega@gmail.com



196

CONSORCIO  
RENACER

- k) Celebrar contratos de crédito en general, ya sea crédito en cuenta corriente, crédito documentario, préstamos, mutuos, tarjetas de crédito, advance account, factoring y otros que constituyan créditos directos o indirectos, bajo cualquier otra modalidad; así como ceder derechos y créditos.
- l) Suscribir los contratos que formalicen los actos para los que se confiere poder de representación, según los acápites anteriores.

### DÉCIMO TERCERA: MODIFICACIONES DEL ACUERDO DE CONSORCIO

Las partes se comprometen a no modificar los términos de este acuerdo unilateralmente, mientras la ejecución de la obra no quede totalmente concluida y entregada a satisfacción de **LA ENTIDAD**, dando cumplimiento a lo dispuesto en las Bases del procedimiento de selección y el expediente técnico.

### DÉCIMO CUARTA: DOMICILIO DEL CONSORCIO

Para todos los efectos del presente contrato, las partes fijan como su domicilio el señalado en la parte introductoria del presente contrato. Sin embargo, cualquier comunicación y /o notificación que la **ENTIDAD**, desee dirigir al consorcio o a Todos sus miembros simultáneamente, podrán dirigirse al domicilio Legal del Consorcio según el siguiente detalle:

**Oficina** : JIRON LAS PRENSAS 440 (PANAMERICANA NORTE PTE. PURINA) /LIMALIMA-SAN MARTIN DE PORRES.

Cualquier Cambio de domicilio tendrá efectos solo a partir de los 10 días de recibida dicha Comunicación con cargo de recepción a la contraparte.

Suscrito tres ejemplares de este documento, el 30 de Octubre de 2020, en la forma que se indica a continuación.

  
Lino Enrique Pinto Angulo  
Gerente General  
LEPACOM E.I.R.L.  
R.U.C. 29491304490

Representante Legal Empresa 1  
**LEPACOM E.I.R.L.**  
PINTO ANGULO LINO ENRIQUE  
DNI N°: 40603432

NOTARIA: Legaliza la(s) firma(s) y no se responsabiliza del contenido del documento.

  
Hammert Ibrahim Castillo Llanos  
GERENTE GENERAL

Representante Legal Empresa 2  
**FERLECAS E.I.R.L.**  
CASTILLO LLANOS HAMMERT IBRAHIN  
DNI N°: 43658596

**CERTIFICACION AL DORSO**

CONSORCIO RENACER

Hammert Ibrahim Castillo Llanos  
DNI: 43658596  
REPRESENTANTE LEGAL

*Legalización al reverso*

EL PRESENTE DOCUMENTO NO HA SIDO REDACTADO EN ESTE OFICIO NOTARIAL

NO EL CONTENIDO



CERTIFICO: QUE LA(S) FIRMA(S) QUE ANTECEDE(N)  
 CORRESPONDE(N) A: PEDRO ANGULO LINO ENRIQUE  
 IDENTIFICADO(S) CON: DNI N° 40603432  
 EN CALIDAD DE: GERENTE  
 DE PERSONA JURÍDICA: LEPACOM EMPRESA  
 INDIVIDUAL DE RESPONSABILIDAD UNIDA.  
 CON RUC N°: 21100063 SEGÚN PARTIDA  
 REGISTRAL N° SUNARP: CAÑETE  
 CERTIFICO LAS FIRMAS. NO EL CONTENIDO.  
 CAÑETE: 28 OCT 2020



*Pedro Noriega*  
**ALONSO NORIEGA ALTAMIRANO**  
 NOTARIO DE CAÑETE





## NOTARIA

### VALDIVIA DEXTRE

Av. Chinchaysuyo N° 1275 - La Victoria - Chiclayo  
 Teléfs.: 074-604684 / 074-473533  
 Cel.: 943 151 047 - RPC: 987 536 683  
 E-mail: pedrovaldex@yahoo.es

CERTIFICACION

**CERTIFICO:** LA AUTENTICIDAD DE LA FIRMA DEL SEÑOR (A): HAMMERT IBRAHIN CASTILLO LLANOS, IDENTIFICADO CON DNI: 43658596; EN CALIDAD DE GERENTE GENERAL DE FERLECAS E.I.R.L CON P.E N° 12967260; Z.R. N° IX- SEDE LIMA OFICINA REGISTRAL DE LIMA; CONFORME EL ART. 108 DEL D. LEG. 1049 EL NOTARIO NO ASUME RESPONSABILIDAD SOBRE EL CONTENIDO DEL DOCUMENTO. - - - - - SE DEJA CONSTANCIA QUE EL INTERVINIENTE HA PASADO CONTROL BIOMETRICO RENIEC. - - - - - LA VICTORIA, 30 DE OCTUBRE DEL 2020. - - - - -



*Pedro Noriega*  
 PEDRO NORIEGA ALTAMIRANO  
 NOTARIO DE CHICLAYO  
 C.N.L. 37



## D) CODIGO DE CUENTA INTERBANCARIO (CCI)

---

CONSORCIO RENACER  
Hammert Ibrahim Castillo Llanos  
DNI: 43658596  
REPRESENTANTE LEGAL

## Codigo de Cuenta Interbancario BBVA

N° CCI : 011 111 000100037754 27

**TITULAR: FERLECAS EIRL**

Nota:

Del Contrato del Consorcio

Clausula Octava.- Administrador y/u Operador Tributario del Consorcio

Las empresas consorciadas, de mutuo acuerdo designan como operador tributario a la empresa FERLECAS EIRL, con RUC N° 20551387021; por lo tanto, todos los desembolsos provenientes de las valorizaciones y cuanto pago se efectúe por todo concepto concerniente a la obra motivo del presente consorcio, deberán depositarse en las cuentas corrientes de la empresa FERLECAS EIRL, el mismo que emitirá las facturas correspondientes y utilizarse según las necesidades de la ejecución de la obra.

**CONSORCIO RENACER**  
  
**Hammert Ibrahim Castillo Llanos**  
DNI: 43658596  
REPRESENTANTE LEGAL

## E) COPIA DE LA VIGENCIA DEL PODER

---

CONSORCIO RENACER  
  
-----  
Hammert Ibrahim Castillo Llanos  
DNI: 43658596  
REPRESENTANTE LEGAL

# FERLECAS E.I.R.L

CONSORCIO RENACER

*Hammert Ibrahim Castillo Llanos*  
DNI: 43658596  
REPRESENTANTE LEGAL



ZONA REGISTRAL Nº IX - SEDE LIMA  
Oficina Registral de LIMA



Código de Verificación:  
12196536  
Solicitud Nº 2020 - 3440223  
25/10/2020 09:21:35

## REGISTRO DE PERSONAS JURÍDICAS LIBRO DE EMPRESAS INDIVIDUALES DE RESPONSABILIDAD LIMITADA

### CERTIFICADO DE VIGENCIA

El servidor que suscribe, **CERTIFICA:**

Que, en la partida electrónica Nº 12967260 del Registro de Personas Jurídicas de la Oficina Registral de LIMA, consta registrado y vigente el **nombramiento** a favor de CASTILLO LLANOS, HAMMERT, identificado con DNI. Nº 43658596. , cuyos datos se precisan a continuación:

**DENOMINACIÓN O RAZÓN SOCIAL:** FERLECAS E.I.R.L.  
**LIBRO:** EMPRESAS INDIVIDUALES DE RESPONSABILIDAD LIMITADA  
**ASIENTO:** A0001  
**CARGO:** GERENTE GENERAL

**FACULTADES:**  
**B00002**

**POR ESCRITURA PÚBLICA DEL 31/07/2017 OTORGADA ANTE NOTARIO MARTINEZ GUTARRA, SERAFIN EN LA CIUDAD DE LIMA Y POR ACTA DE DECISIÓN DEL TITULAR DEL 22/07/2017 SE ACORDÓ:**

(...)

**II. AMPLIAR LAS FACULTADES DEL GERENTE Y MODIFICAR EL ARTÍCULO DECIMO TERCERO DEL ESTATUTO COMO SIGUE:**

**"ARTICULO DECIMO TERCERO.- EN EL DESEMPEÑO DE SU CARGO, EL GERENTE GOZARA DE TODOS LOS PODERES NECESARIOS QUE REQUIERA PARA ADMINISTRAR LA EMPRESA, SIN RESERVA NI LIMITACIÓN ALGUNA. EN CONSECUENCIA Y SIN QUE LA NUMERACIÓN SEA TAXATIVA SINO SIMPLEMENTE ENUMERATIVA, ESTÁ FACULTADO PARA:**

- A) ORGANIZAR EL RÉGIMEN INTERNO DE LA EMPRESA.
- B) REPRESENTAR A LA EMPRESA ANTE TODA CLASE DE AUTORIDADES POLÍTICAS, ADMINISTRATIVAS, MUNICIPALES, FISCALES Y ADUANERAS, OBLIGANDO LA PLENAMENTE Y SIN LIMITACIÓN ALGUNA.
- C) REPRESENTAR A LA EMPRESA JUDICIAL Y EXTRAJUDICIALMENTE, CON LAS FACULTADES GENERALES Y ESPECIALES DEL MANDATO, CONTENIDAS EN LOS ARTÍCULOS 74 Y 75 DEL CÓDIGO PROCESAL CIVIL.
- D) REALIZAR LOS ACTOS Y CELEBRAR LOS CONTRATOS QUE SEAN NECESARIOS PARA EL CUMPLIMIENTO DEL OBJETO SOCIAL DE LA EMPRESA.
- E) VIGILAR LA CONTABILIDAD Y FORMULAR LAS CUENTAS Y LOS ESTADOS FINANCIEROS, EMITANDO LAS OPERACIONES DE CAJA Y EFECTUANDO ARQUEOS SORPRESIVOS.
- F) LLEVAR EL LIBRO DE ACTAS DE DECISIONES DE LA GERENCIA.
- G) NOMBRAR Y REMOVER EMPLEADOS.
- H) USAR EL SELLO DE LA EMPRESA, LLEVAR Y FIRMAR LA CORRESPONDENCIA DE LA MISMA EN PAPEL MEMBRETADO, CON LOS REQUISITOS DE LEY.

**CONSORCIO BENCASER**  
  
**Hammert Ibrahim Castillo Llanos**  
 DNI: 43658596  
 REPRESENTANTE LEGAL

LOS CERTIFICADOS QUE EXTIENDEN LAS OFICINAS REGISTRALES ACREDITAN LA EXISTENCIA O INEXISTENCIA DE INSCRIPCIONES O ANOTACIONES EN EL REGISTRO AL TIEMPO DE SU EXPEDICIÓN (ART. 140° DEL T.U.O. DEL REGLAMENTO GENERAL DE LOS REGISTROS PUBLICOS APROBADO POR RESOLUCION N° 126-2012-SUNARP-SN)

LA AUTENTICIDAD DEL PRESENTE DOCUMENTO PODRÁ VERIFICARSE EN LA PÁGINA WEB [HTTPS://ENLINEA SUNARP.GOB.PE/SUNARPWEB/PAGES/PUBLICIDADCERTIFICADA/VERIFICARCERTIFICADOLITERALFACES](https://enlinea.sunarp.gob.pe/sunarpweb/pages/publicidadcertificada/verificarcertificadoliteralfaces) EN EL PLAZO DE 90 DÍAS CALENDARIO CONTADOS DESDE SU EMISIÓN.

REGLAMENTO DEL SERVICIO DE PUBLICIDAD REGISTRAL : ARTÍCULO 81 - DELIMITACIÓN DE LA RESPONSABILIDAD. EL SERVIDOR RESPONSABLE QUE EXPIDE LA PUBLICIDAD FORMAL NO ASUME RESPONSABILIDAD POR LOS DEFECTOS O LAS INEXACTITUDES DE LOS ASIENTOS REGISTRALES, ÍNDICES AUTOMATIZADOS, Y TÍTULOS PENDIENTES QUE NO CONSTEN EN EL SISTEMA INFORMÁTICO.



ZONA REGISTRAL N° IX - SEDE LIMA  
Oficina Registral de LIMA



Código de Verificación:  
12196536  
Solicitud N° 2020 - 3440223  
25/10/2020 09:21:35

I) A SOLA FIRMA , SE ENCUENTRA FACULTADO EXPRESAMENTE PARA GIRAR CHEQUES, GIRAR, EMITIR, ENDOSAR, ACEPTAR, REACEPTAR, RENOVAR, DESCONTAR Y NEGOCIAR LETRAS DE CAMBIO, VALES, PAGARES, COBRAR Y/O ENDOSAR CHEQUES GIRADOS A FAVOR DE LA EMPRESA Y CUALQUIER OTRA CLASE DE TITULO-VALOR.

J) A REALIZAR TODO TIPO DE OPERACIONES BANCARIAS, ABRIR Y CERRAR CUENTAS CORRIENTES, LIBRETAS DE AHORROS, SOLICITAR SOBREGIROS, CONTRATAR FIANZAS Y PRÉSTAMOS EN BENEFICIOS DE LA EMPRESA, CON O SIN GARANTÍA ESPECIFICA DE LOS BIENES DE LA EMPRESA, Y REALIZAR CUALQUIER OPERACIÓN MERCANTIL SIN RESERVA NI LIMITACIÓN ALGUNA.

K) DAR CUENTA PERIÓDICAMENTE AL TITULAR SOBRE LA MARCHA DE LA EMPRESA, Y

L) EJERCER LAS DEMÁS ATRIBUCIONES QUE LE SEÑALA LA LEY O LE CONFIERE LA TITULAR.

M) FACULTADES PARA COMPRAR, VENDER Y GRAVAR.- ADQUIRIR O TRANSFERIR A TÍTULO GRATUITO U ONEROSO TODA CLASE DE BIENES MUEBLES O INMUEBLES, PACTANDO EN LAS ADQUISICIONES O TRANSFERENCIAS EL PRECIO, FORMA DE PAGO Y DEMÁS CONVENIENTES, PUDIENDO PARA LOS EFECTOS SUSCRIBIR TODA DOCUMENTACIÓN PÚBLICA O PRIVADA; SUSCRIBIR ACTIVA O PASIVAMENTE CONTRATOS EN LOS QUE SE GRAVEN BIENES CON GARANTÍAS MOBILIARIAS, ANTICRESIS O HIPOTECA; ASÍ COMO SUS CORRESPONDIENTES CANCELACIONES.

N) FACULTADES PARA SUSCRIBIR CONTRATOS DE CONSORCIO, PUDIENDO RATIFICAR CONTRATOS DE CONSORCIO SUSCRITOS ANTERIORMENTE A ESTA DISPOSICIÓN.

O) PODRÁ SUSCRIBIR CONTRATOS DE FIDEICOMISO

EL ACTA CORRE DE 9 A 10 FOJAS DEL LIBRO DE ACTAS N° 1 DEL 30/03/2015, NOTARIO DE LIMA DRA. MERCEDES MARTINA CABRERA ZALDIVAR, NUMERO 24624-2015 .-

#### DOCUMENTO QUE DIO MÉRITO A LA INSCRIPCIÓN:

POR ESCRITURA PUBLICA DEL 16/01/2013 OTORGADA ANTE SILVIA RUTH SAMANIEGO RAMOS DE MESTANZA EN LA CIUDAD DE LIMA.

#### II. ANOTACIONES EN EL REGISTRO PERSONAL O EN EL RUBRO OTROS:

NINGUNO.

#### III. TITULOS PENDIENTES:

NINGUNO.

#### IV. DATOS ADICIONALES DE RELEVANCIA PARA CONOCIMIENTO DE TERCEROS:

REGLAMENTO DEL SERVICIO DE PUBLICIDAD REGISTRAL : ARTÍCULO 81 - DELIMITACIÓN DE LA RESPONSABILIDAD. EL SERVIDOR RESPONSABLE QUE EXPIDE LA PUBLICIDAD FORMAL NO ASUME RESPONSABILIDAD POR LOS DEFECTOS O LAS INEXACTITUDES DE LOS ASIENOS REGISTRALES, ÍNDICES AUTOMATIZADOS, Y TÍTULOS PENDIENTES QUE NO CONSTEN EN EL SISTEMA INFORMÁTICO.

#### V. PÁGINAS QUE ACOMPAÑAN AL CERTIFICADO:

NINGUNO.

N° de Fojas del Certificado: 3

Derechos Pagados: 2020-1-1069565 S/ 26.00

Tasa Registral del Servicio S/ 26.00

**CONSORCIO RENACER**  
*Hammert Ibrahim Castillo Llanos*  
DNI: 43658596  
REPRESENTANTE LEGAL

LOS CERTIFICADOS QUE EXTIENDEN LAS OFICINAS REGISTRALES ACREDITAN LA EXISTENCIA O INEXISTENCIA DE INSCRIPCIONES O ANOTACIONES EN EL REGISTRO AL TIEMPO DE SU EXPEDICIÓN (ART. 140° DEL T.U.O DEL REGLAMENTO GENERAL DE LOS REGISTROS PUBLICOS APROBADO POR RESOLUCION N° 126-2012-SUNARP-SN)

LA AUTENTICIDAD DEL PRESENTE DOCUMENTO PODRÁ VERIFICARSE EN LA PÁGINA WEB [HTTPS://ENLINEA.SUNARP.GOB.PE/SUNARPWEB/PAGES/PUBLICIDADCERTIFICADA/VERIFICARCERTIFICADOLITERAL.FACES](https://enlinea.sunarp.gob.pe/sunarpweb/pages/publicidadcertificada/verificarcertificadoliteralfaces) EN EL PLAZO DE 90 DÍAS CALENDARIO CONTADOS DESDE SU EMISIÓN.

REGLAMENTO DEL SERVICIO DE PUBLICIDAD REGISTRAL : ARTÍCULO 81 - DELIMITACIÓN DE LA RESPONSABILIDAD. EL SERVIDOR RESPONSABLE QUE EXPIDE LA PUBLICIDAD FORMAL NO ASUME RESPONSABILIDAD POR LOS DEFECTOS O LAS INEXACTITUDES DE LOS ASIENOS REGISTRALES, ÍNDICES AUTOMATIZADOS, Y TÍTULOS PENDIENTES QUE NO CONSTEN EN EL SISTEMA INFORMÁTICO.



ZONA REGISTRAL N° IX - SEDE LIMA  
Oficina Registral de LIMA



Código de Verificación:  
12196536  
Solicitud N° 2020 - 3440223  
25/10/2020 09:21:35

Verificado y expedido por VALENCIA VARGAS, ELIZABETH SUSANA, Abogado Certificador de la Oficina Registral de Lima, a las 21:59:58 horas del 25 de Octubre del 2020.

  
.....  
**ELIZABETH SUSANA VALENCIA VARGAS**  
Abogado Certificador  
Zona Registral N° IX. Sede Lima

**CONSORCIO RENACER**  
  
.....  
**Hammert Ibrahim Castillo Llanos**  
DNI: 43658596  
REPRESENTANTE LEGAL

LOS CERTIFICADOS QUE EXTIENDEN LAS OFICINAS REGISTRALES ACREDITAN LA EXISTENCIA O INEXISTENCIA DE INSCRIPCIONES O ANOTACIONES EN EL REGISTRO AL TIEMPO DE SU EXPEDICION (ART. 140° DEL T.U.O DEL REGLAMENTO GENERAL DE LOS REGISTROS PUBLICOS APROBADO POR RESOLUCION N° 126-2012-SUNARP-SN)

LA AUTENTICIDAD DEL PRESENTE DOCUMENTO PODRÁ VERIFICARSE EN LA PÁGINA WEB [HTTPS://ENLINEA.SUNARP.GOB.PE/SUNARPWEB/PAGES/PUBLICIDADCERTIFICADA/VERIFICARCERTIFICADOLITERAL.FACES](https://enlinea.sunarp.gob.pe/sunarpweb/pages/publicidadcertificada/verificarcertificadoliteral.faces) EN EL PLAZO DE 90 DÍAS CALENDARIO CONTADOS DESDE SU EMISIÓN.

REGLAMENTO DEL SERVICIO DE PUBLICIDAD REGISTRAL : ARTÍCULO 81 - DELIMITACIÓN DE LA RESPONSABILIDAD. EL SERVIDOR RESPONSABLE QUE EXPIDE LA PUBLICIDAD FORMAL NO ASUME RESPONSABILIDAD POR LOS DEFECTOS O LAS INEXACTITUDES DE LOS ASIENTOS REGISTRALES, ÍNDICES AUTOMATIZADOS, Y TÍTULOS PENDIENTES QUE NO CONSTEN EN EL SISTEMA INFORMÁTICO.

# LEPACOM E.I.R.L

**CONSORCIO RENACER**

*Hammert Ibrahim Castillo Llanos*  
DNI: 43658596  
REPRESENTANTE LEGAL



ZONA REGISTRAL N° IX - SEDE LIMA  
Oficina Registral de CAÑETE



Código de Verificación:  
366233 25  
Solicitud N° 2020 - 3647095  
04/11/2020 15:55:28

## REGISTRO DE PERSONAS JURÍDICAS LIBRO DE SOCIEDADES/EIRL

### CERTIFICADO DE VIGENCIA

El servidor que suscribe, **CERTIFICA**:

Que, en la partida electrónica N° 21100063 del Registro de Personas Jurídicas de la Oficina Registral de CAÑETE, consta registrado y vigente el **nombramiento** a favor de PINTO ANGULO, LINO ENRIQUE, identificado con DNI. N° 40603432, cuyos datos se precisan a continuación:

**DENOMINACIÓN O RAZÓN SOCIAL:** LEPACOM EMPRESA INDIVIDUAL DE RESPONSABILIDAD LIMITADA  
**LIBRO:** SOCIEDADES/EIRL  
**ASIENTO:** A00001  
**CARGO:** TITULAR GERENTE

#### FACULTADES:

(...)

**ARTICULO TRECE.-** EL GERENTE, ES EL EJECUTOR DE TODAS LAS DECISIONES DEL TITULAR Y GOZARÁ A SOLA FIRMA DE LAS SIGUIENTES FACULTADES. A) REPRESENTAR A LA EMPRESA ANTE TODA CLASE DE AUTORIDADES JUDICIALES YA SEA ANTE EL FUERO CIVIL, PENAL, LABORAL, AGRARIO, FISCAL, COACTIVO, ARBITRAL Y DE CUALQUIER OTRA NATURALEZA, GOZANDO DE LAS FACULTADES GENERALES DEL MANDATO Y LAS SEÑALADAS EN LOS ARTÍCULOS 74 Y 75 DEL CÓDIGO PROCESAL CIVIL, ASÍ COMO INTERVENIR EN LAS ACTUACIONES JUDICIALES EN LAS QUE LA EMPRESA SEA DEMANDANTE, DEMANDADA, TERCERISTA O TUVIESE LEGÍTIMO INTERÉS. EL EJERCICIO DE ESTAS FACULTADES Y LAS SEÑALADAS MAS ADELANTE PODRÁ INTERPONER ACCIONES, CONTESTAR DEMANDAS, DESISTIRSE, RECONVENIR, DEDUCIR EXCEPCIONES, PRESENTAR ESCRITOS Y RECURSOS IMPUGNATORIOS, ASÍ COMO INTERVENIR EN TODO TIPO DE DILIGENCIAS O ACTUACIONES JUDICIALES. PODRÁ SUSTITUIR SUS FACULTADES DE REPRESENTACIÓN EN JUICIOS, CON LAS ATRIBUCIONES GENERALES DEL MANDATO Y LAS ESPECIALES QUE FUERAN NECESARIAS EN FAVOR DE TERCERAS PERSONAS, REVOCANDO DICHAS SUSTITUCIONES Y REASUMIENDO SUS FACULTADES CUANTAS VECES LO CREYERA OPORTUNO. ASIMISMO, REPRESENTAR A LA EMPRESA ANTE TODA CLASE DE AUTORIDAD SEAN POLICIALES, POLÍTICAS, MILITARES, ADMINISTRATIVAS, ADUANERAS, FISCALES, DEL GOBIERNO CENTRAL, GOBIERNOS LOCALES Y REGIONALES PÚBLICAS O PRIVADAS, LABORALES O DEPENDENCIAS DEL MINISTERIO DE TRABAJO Y SUS DIVERSAS REPARTICIONES, REPRESENTANDO TODA CLASE DE ESCRITURA, ESCRITOS, RECURSOS, RECLAMOS, APELACIONES Y TOMAR LA PERSONERÍA DE LA EMPRESA EN SUS RELACIONES LABORALES, CON LAS MAS AMPLIAS FACULTADES, SIN RESERVA NI LIMITACIÓN DE NINGUNA CLASE. B) REPRESENTAR A LA EMPRESA EN OTRAS EMPRESAS POR LAS ACCIONES O PARTICIPACIONES QUE POSEA EN ELLAS. C) REPRESENTAR A LA EMPRESA EN LICITACIONES PÚBLICAS Y/O PRIVADAS, CONCURSOS PÚBLICOS Y/O PRIVADOS DE PRECIOS, SUSCRIBIENDO PARA EL EFECTO LAS PROPOSICIONES TÉCNICAS Y ECONÓMICAS NECESARIAS. D) DIRIGIR LAS OPERACIONES DE LA EMPRESA, CELEBRANDO LOS ACTOS JURÍDICOS CORRESPONDIENTES AL GIRO, CONTRATAR Y SEPARAR A LOS TRABAJADORES QUE SEAN NECESARIOS; DAR CUENTA DEL ESTADO DEL NEGOCIO; PRESENTAR OPORTUNAMENTE EL BALANCE GENERAL; ORDENAR PAGOS Y COBROS; Y TODA AQUELLAS FACULTADES Y ATRIBUCIONES QUE PERMITAN UN ADECUADO MANEJO DE LA EMPRESA. EL GERENTE, A SOLA FIRMA ESTÁ FACULTADO

LOS CERTIFICADOS QUE EXTIENDEN LAS OFICINAS REGISTRALES ACREDITAN LA EXISTENCIA O INEXISTENCIA DE INSCRIPCIONES O ANOTACIONES EN EL REGISTRO AL TIEMPO DE SU EXPEDICIÓN (ART. 140° DEL T.U.O DEL REGLAMENTO GENERAL DE LOS REGISTROS PUBLICOS APROBADO POR RESOLUCION N° 126-2012-SUNARP-SM)

LA AUTENTICIDAD DEL PRESENTE DOCUMENTO PODRÁ VERIFICARSE EN LA PÁGINA WEB [HTTPS://ENLINEA.SUNARP.GOB.PE/SUNARPWEB/PAGINAS/PUBLICIDADCERTIFICADA/VERIFICARCERTIFICADOLITERAL.FACES](https://enlinea.sunarp.gob.pe/sunarpweb/paginas/publicidadcertificada/verificarcertificadoliteral.faces) EN EL PLAZO DE 90 DÍAS CALENDARIO CONTADOS DESDE SU EMISIÓN

REGLAMENTO DEL SERVICIO DE PUBLICIDAD REGISTRAL : ARTICULO 81 - DELIMITACIÓN DE LA RESPONSABILIDAD. EL SERVIDOR RESPONSABLE QUE EXPIDE LA PUBLICIDAD FORMAL NO ASUME RESPONSABILIDAD POR LOS DEFECTOS O LAS INEXACTITUDES DE LOS ASIENTOS REGISTRALES, ÍNDICE AUTOMÁTICO DE PENDIENTES QUE NO CONSTEN EN EL SISTEMA INFORMÁTICO.

**CONSORCIO RENACER**  
*Hammert Ibrahim Castillo Llanos*  
DNI: 43658596  
REPRESENTANTE LEGAL



ZONA REGISTRAL N° IX - SEDE LIMA  
Oficina Registral de CAÑETE



Código de Verificación:  
36623325  
Solicitud N° 2020 - 3647095  
04/11/2020 15:55:28

PARA: A) 1.- **EN CONTRATOS:** CREDITOS EN GENERAL, CREDITOS EN CUENTA CORRIENTE, CREDITOS DOCUMENTARIOS, PRESTAMOS O MUTUOS, ADVANCE ACCOUNT, ARRENDAMIENTO FINANCIERO, SOLICITAR Y CONTRATAR FIANZAS, ABRIR Y CERRAR CUENTAS CORRIENTES, ABRIR, RETIRAR VALORES EN CUSTODIA, COMPRAR MUEBLES, VENDER, COMPRAR VALORES MOBILIARIOS, VENDER VALORES MOBILIARIOS, ALQUILER Y OPERAR CAJAS DE SEGURIDAD, HIPOTECAR, PRENDAR, AFECTAR CUENTAS O DEPOSITOS EN GARANTIA, EFECTUAR TITULOS VALORES EN GARANTIA, PRESTAR AVALES, OTORGAR FIANZA, ENDOSAR WARRANTS, ENDOSAR CERTIFICADOS DE DEPOSITOS, ENDOSAR POLIZAS DE SEGURO, DAR Y TOMAR ARRIENDO DE MUEBLES, DAR Y TOMAR ARRIENDO DE INMUEBLES, COBRAR Y OTORGAR RECIBOS, OTORGAR CANCELACIONES. 2.- **CHEQUES:** COBRAR CHEQUES, GIRAR SOBRE SALDOS DEUDORES, ENDOSAR PARA ABONO EN CUENTA DE LA EMPRESA, GIRAR SOBRE SALDOS ACREEDORES Y ENDOSAR A TERCEROS. 3.- **LETRAS Y PAGARES:** GIRAR LETRAS, ACEPTAR LETRAS, EMITIR PAGARES, ENDOSAR PAGARES, AVALAR PAGARES, DESCONTAR PAGARES Y RENOVAR PAGARES. 4.- **COBRANZAS Y PAGOS:** COBRO DE GIROS, COBRO DE TRANSFERENCIAS Y PAGO DE TRANSFERENCIAS, CARGOS Y ABONOS EN CUENTA. 5.- **FACULTADES ESPECIALES:** TENER PODER PARA PLEITOS, OTORGAR PODERES, LABORAL, SUSTITUIR PARCIALMENTE, ALQUILAR Y OPERAR CAJAS DE SEGURIDAD, HIPOTECAR, PRENDAR, DELEGAR PARCIALMENTE, SUSTITUIR TOTALMENTE Y DELEGAR TOTALMENTE. B) COMPRAR, VENDER, PRENDAR, HIPOTECAR Y EN GENERAL, DISPONER A TÍTULO ONEROSO Y GRAVAR LOS BIENES DEL ACTIVO NO NEGOCIABLE DE LA SOCIEDAD, SEAN MUEBLES O INMUEBLES, OTORGANDO Y SUSCRIBIENDO LOS RESPECTIVOS DOCUMENTOS, SEAN PRIVADOS, MINUTAS O ESCRITURAS PÚBLICAS. C) CONSTITUIR NUEVAS EMPRESAS TANTO EN EL PAÍS COMO EN EL EXTRANJERO, SUSCRIBIR Y PAGAR PARTICIPACIONES POR LOS MONTOS QUE VIENE POR CONVENIENTE, CELEBRAR CONTRATOS DE JOINT VENTURES CON LAS MAS AMPLIAS FACULTADES, COMPRAR PARTICIPACIONES EN EMPRESAS NACIONALES O EXTRANJERAS. SE NOMBRA COMO **TITULAR - GERENTE A DON LINO ENRIQUE PINTO ANGULO**, PERUANO, DE ESTADO CIVIL SOLTERO, IDENTIFICADO DNI N° 40603432.

(...)

**ASIMISMO, EN EL ASIENTO B0004** CONSTA REGISTRADA LA ESCRITURA PÚBLICA N°186 DEL 19/02/2018 OTORGADA ANTE NOTARIA DE CAÑETE ITALA ANDREA GARRAFA PEÑA, Y ACTA DE DECISION DEL TITULAR DEL 17/02/2018, DONDE EL TITULAR DECIDIO MODIFICAR EL ARTÍCULO TRECE DEL ESTATUTO REFERENTE A LAS FACULTADES DEL GERENTE, EL MISMO QUE QUEDA REDATADO COMO SIGUE:

**ARTICULO TRECE. (...)**

**5.-FACULTADES ESPECIALES: (...)**

**D) SUSCRIBIR CONTRATOS** BAJO LA MODALIDAD DE CESION DE USO, CESION DE DERECHO Y CESION DE POSICION CONTRACTUAL, MUTUO DISENSO, TANTO DE MANERA ACTIVA COMO PASIVA SOBRE TODA CLASES DE DERECHOS EN LOS DISTINTOS ACTOS DE CONTRATACION CON EL ESTADO PERUANO, LOS BENEFICIARIOS SERAN LAS PERSONAS JURIDICAS NACIONALES Y EXTRANJERAS

**E) CELEBRAR TODA CLASE DE CONCILIACIONES O TRANSACCIONES JUDICIALES O EXTRAJUDICIALES,** PUDIENDO CONCILIAR Y DISPONER DE LOS DERECHOS DE MATERIA DE CONCILIACION, SUSCRIBIR EL ACTA DE CONCILIATORIA, O LOS DOCUMENTOS NECESARIOS PARA ELLO; EJERCER REPRESENTACION EN LOS PROCESOS ARBITRALES, PUDIENDO NOMBRAR ARBITROS Y ACORDAR PROCEDIMIENTOS PARA EL NOMBRAMIENTO RESPECTIVO, RECURSARLOS, PACTAR O CELEBRAR CONVENIOS ARBITRAJE CONTROVERSIA Y/O DERECHOS DE LIBRE DISPOSICION.

(...)

**Y EN EL ASIENTO B0005** CONSTA REGISTRADA LA ESCRITURA PÚBLICA N° 1272 DEL 18/12/2018 OTORGADA ANTE NOTARIO DE CAÑETE DR. ITALA ANDREA GARRAFA PEÑA Y POR ACTA DE DECISION DEL TITULAR DEL 17/12/2018 DONDE SE ACORDÓ AMPLIAR EL ARTÍCULO TRECE DEL ESTATUTO, DE LA SIGUIENTE MANERA: (...)

**ESTATUTO**

**(PARTE PERTINENTE)**

LOS CERTIFICADOS QUE EXTIENDEN LAS OFICINAS REGISTRALES ACREDITAN LA EXISTENCIA O INEXISTENCIA DE INSCRIPCIONES O ANOTACIONES EN EL REGISTRO AL TIEMPO DE SU EXPEDICION (ART. 140° DEL T.U.O DEL REGLAMENTO GENERAL DE LOS REGISTROS PUBLICOS APROBADO POR RESOLUCION N° 126-2012-SUNARP-SN)

LA AUTENTICIDAD DEL PRESENTE DOCUMENTO PODRÁ VERIFICARSE EN LA PÁGINA WEB [HTTPS://ENLINEA.SUNARP.GOB.PE/SUNARPWEB/PAGES/PUBLICIDADCERTIFICADA/VERIFICARCERTIFICADOLITERAL.FACES](https://enlinea.sunarp.gob.pe/sunarpweb/pages/publicidadcertificada/verificarcertificadoliteral.faces) EN EL PLAZO DE 90 DÍAS CALENDARIO CONTADOS DESDE SU EMISIÓN.

REGLAMENTO DEL SERVICIO DE PUBLICIDAD REGISTRAL : ARTÍCULO 81 - DELIMITACIÓN DE LA RESPONSABILIDAD. EL SERVIDOR RESPONSABLE QUE EXPIDE LA PUBLICIDAD FORMAL NO ASUME RESPONSABILIDAD POR LOS DEFECTOS O LAS INEXACTITUDES DE LOS ASIENTOS REGISTRALES, ÍNDICES AUTOMATIZADOS, Y TÍTULOS PENDIENTES QUE NO CONSTEN EN EL SISTEMA INFORMÁTICO.

**CONSEJO REGISTRAL**  
*Hammert Ibrahim Castillo Llanos*  
DNI: 43658596  
REPRESENTANTE LEGAL



ZONA REGISTRAL Nº IX - SEDE LIMA  
Oficina Registral de CAÑETE



Código de Verificación:  
36623325  
Solicitud Nº 2020 - 3647095  
04/11/2020 15:55:28

“ARTICULO TRECE.- (...)

**6.- FACULTADES BANCARIAS:**

- A. ORDENAR, EFECTUAR Y RECIBIR PAGOS, EN EFECTIVO Y/O CON OTROS MEDIOS DE PAGO, INCLUSIVE CON TÍTULOS VALORES; Y OTORGAR LOS RESPECTIVOS RECIBOS Y CANCELACIONES.
- B. CELEBRAR TODO TIPO DE CONTRATOS BANCARIOS, Y REALIZAR CUALQUIER OPERACIÓN BANCARIA, INCLUYENDO APERTURA Y/O CIERRE DE CUENTAS CORRIENTES, CUENTAS A PLAZO, CUENTAS DE AHORRO, CUENTAS DE CUSTODIA Y/O DEPÓSITOS DE CUALQUIER NATURALEZA, PUDIENDO DEPOSITAR O RETIRAR FONDOS; ALQUILAR, RETIRAR Y CERRAR CAJAS DE SEGURIDAD; SOLICITAR Y CONTRATAR CARTAS FIANZA O FIANZAS BANCARIAS; CELEBRAR CONTRATOS DE ARRENDAMIENTO FINANCIERO O “LEASING”, “LEASE BACK”, FIDEICOMISO, COMISIÓN DE CONFIANZA, FACTORING, UNDERWRITING, ESCROW ACCOUNT, CRÉDITO EN CUENTA CORRIENTE, CRÉDITO DOCUMENTARIO Y CARTAS DE CRÉDITO, TARJETAS DE CRÉDITO, ADVANCE ACCOUNT, ADELANTO EN CUENTA CORRIENTE, MUTUOS DINERARIOS EN TODAS SUS MODALIDADES, DESCUENTOS, ANTICIPOS, EN FORMA INDIVIDUAL Y/O MEDIANTE LÍNEAS DE CRÉDITO, PUDIENDO OBSERVAR ESTADOS DE CUENTA CORRIENTE, ASÍ COMO SOLICITAR INFORMACIÓN SOBRE LAS OPERACIONES REALIZADAS EN SUS CUENTAS Y/O DEPÓSITOS.
- C. GIRAR CHEQUES, CONTRA LOS FONDOS DE LA EMPRESA O EN SOBREGIRO, A FAVOR DE TERCEROS O DE SI MISMO; ENDOSAR CHEQUES A FAVOR DE TERCEROS O DE SÍ MISMO, INCLUSO PARA ABONO EN CUENTA DE LA SOCIEDAD; Y COBRAR CHEQUES.
- D. GIRAR, EMITIR, ACEPTAR, ENDOSAR, COBRAR, AVALAR, AFIANZAR, RENOVAR, INCLUIR CLÁUSULAS DE PRORROGA Y/O DESCONTAR LETRAS DE CAMBIO, PAGARÉS, FACTURAS CONFORMADAS, TÍTULOS DE CRÉDITO HIPOTECARIO NEGOCIABLE, Y CUALQUIER OTRO TÍTULO VALOR.
- E. ENDOSAR CERTIFICADOS DE DEPÓSITO, CONOCIMIENTOS DE EMBARQUE, CARTAS DE PORTE, PÓLIZAS DE SEGURO, WARRANTS, CERTIFICADOS DE DEPÓSITO NEGOCIABLE, CERTIFICADOS BANCARIOS EN MONEDA EXTRANJERA O EN MONEDA NACIONAL, TÍTULOS DE CRÉDITO HIPOTECARIO NEGOCIABLE, ASÍ COMO CUALQUIER OTRO TÍTULO VALOR, VALOR MOBILIARIO, DOCUMENTO COMERCIAL O DE CRÉDITO TRANSFERIBLE, Y CUALQUIER OTRO VALOR EN GENERAL; PUDIENDO TAMBIÉN DEPOSITARLOS EN CUSTODIA Y RETIRARLOS.
- F. EFECTUAR COBROS DE GIROS Y DE TRANSFERENCIAS; EFECTUAR, ORDENAR Y AUTORIZAR CARGOS Y ABONOS EN CUENTAS; ORDENAR TRANSFERENCIAS, ASÍ COMO ACORDAR LA VALIDEZ DE TRANSFERENCIAS ELECTRÓNICAS DE FONDOS POR FACSIMIL U OTROS MEDIOS SIMILARES, ENTRE CUENTAS PROPIAS, A FAVOR DE SI MISMO, O A FAVOR DE TERCEROS; ASÍ COMO OTORGAR RECIBOS Y CANCELACIONES.
- A. ADMINISTRAR FONDOS BANCARIOS DE OBRAS PUBLICAS Y PRIVADAS, NEGOCIAR, CELEBRAR, MODIFICAR, RESOLVER Y EJECUTAR OPERACIONES CON PRODUCTOS FINANCIEROS DERIVADOS, INCLUYENDO, A TÍTULO ENUNCIATIVO, FORWARDS, FUTUROS, OPCIONES, SWAPS Y DEPÓSITOS ESTRUCTURADOS; PUDIENDO SUSCRIBIR TODOS LOS CONTRATOS, ACUERDOS, DECLARACIONES, COMUNICACIONES Y CUALQUIER DOCUMENTO ADICIONAL O COMPLEMENTARIO NECESARIO PARA TALES FINES O RELACIONADO CON DICHAS OPERACIONES, ASÍ COMO RESOLVERLOS O DEJARLOS SIN EFECTO POR MUTUO DISENSO.
- B. CONTRATAR O SUSCRIBIR Y RESCATAR O COBRAR FONDOS MUTUOS DE INVERSIÓN EN VALORES Y FONDOS DE INVERSIÓN, ASÍ COMO TRANSFERIR LAS PARTICIPACIONES O CUOTAS EN FONDOS MUTUOS DE INVERSIÓN EN VALORES Y EN FONDOS DE INVERSIÓN; PUDIENDO TAMBIÉN AFECTARLAS EN GARANTÍA.
- C. CELEBRAR CONTRATOS DE CRÉDITO EN GENERAL, YA SEA PRÉSTAMOS O MUTUOS, Y CUALQUIER OTRO QUE CONSTITUYA CRÉDITO DIRECTO O INDIRECTO, BAJO CUALQUIER MODALIDAD.
- D. CELEBRAR CONTRATOS DE COMPRA-VENTA, PERMUTA, PROMESA DE COMPRAVENTA, OPCIONES, Y ARRAS, PUDIENDO VENDER Y/O COMPRAR TODA CLASE DE BIENES INMUEBLES Y/O

LOS CERTIFICADOS QUE EXTIENDEN LAS OFICINAS REGISTRALES ACREDITAN LA EXISTENCIA O INEXISTENCIA DE INSCRIPCIONES O ANOTACIONES EN EL REGISTRO AL TIEMPO DE SU EXPEDICION (ART. 140° DEL T.U.O. DEL REGLAMENTO GENERAL DE LOS REGISTROS PUBLICOS APROBADO POR RESOLUCION N° 001819-2014-AG/CP)

**CONSORCIO RENACER**

LA AUTENTICIDAD DEL PRESENTE DOCUMENTO PODRÁ VERIFICARSE EN LA PÁGINA WEB [HTTPS://ENLINEA.SUNARP.GOB.PE/SUNARPWEB/PAGES/PUBLICIDADCERTIFICADA/VERIFICARCERTIFICADOLITERAL.FACES](https://enlinea.sunarp.gob.pe/sunarpweb/pages/publicidadcertificada/verificarcertificadoliteral.faces) EN EL PLAZO DE 90 DÍAS CALENDARIO CONTADOS DESDE SU EMISIÓN.

REGLAMENTO DEL SERVICIO DE PUBLICIDAD REGISTRAL - ARTÍCULO 81 - DELIMITACIÓN DE LA RESPONSABILIDAD. EL SERVIDOR RESPONSABLE DE LA PUBLICIDAD FORMAL NO ASUME RESPONSABILIDAD POR LOS DEFECTOS O LAS INEXACTITUDES DE LOS ASIENTOS REGISTRALES, ÍNDICES AUTOMÁTICOS O PENDIENTES QUE NO CONSTEN EN EL SISTEMA INFORMÁTICO.

**Hammert Ibrahim Castillo Llanos**  
DNI: 43 958596  
REPRESENTANTE LEGAL



ZONA REGISTRAL N° IX - SEDE LIMA  
Oficina Registral de CAÑETE



Código de Verificación:  
36623325  
Solicitud N° 2020 - 3647095  
04/11/2020 15:55:28

MUEBLES, INCLUYENDO ACCIONES, BONOS, CERTIFICADOS BANCARIOS EN MONEDA EXTRANJERA O EN MONEDA NACIONAL, Y DEMÁS VALORES MOBILIARIOS, ASÍ COMO REALIZAR OPERACIONES DE REPORTE.

E. CELEBRAR CONTRATOS DE ARRENDAMIENTO, DACIÓN EN PAGO, COMODATO, USO, USUFRUCTO, SUPERFICIE, CESIÓN DE DERECHOS Y CESIÓN DE POSICIÓN CONTRACTUAL, MUTUO DISENSO, TANTO DE MANERA ACTIVA COMO PASIVA, SOBRE TODA CLASE DE DERECHOS Y BIENES MUEBLES O INMUEBLES DE LA REPRESENTADA; ASÍ COMO CELEBRAR CONTRATOS PREPARATORIOS.

F. PRESTAR AVAL Y OTORGAR FIANZA SOLIDARIA O MANCOMUNADA, EN RESPALDO DE OBLIGACIONES DE TERCEROS ASÍ COMO EN RESPALDO DE OBLIGACIONES DEL PROPIO REPRESENTANTE.

G. CONSTITUIR GARANTÍA MOBILIARIA, INCLUSIVE EN LA MODALIDAD DE PRECONSTITUCIÓN, HIPOTECA, ANTICRESIS, FIDEICOMISO EN GARANTÍA, Y CUALQUIER OTRA MODALIDAD DE GRAVAMEN, SOBRE BIENES MUEBLES O INMUEBLES, EN RESPALDO DE OBLIGACIONES DE LA REPRESENTADA, ASÍ COMO DE OBLIGACIONES DEL PROPIO REPRESENTANTE Y/O DE TERCEROS, PUDIENDO AFECTAR CUENTAS, DEPÓSITOS, TÍTULOS VALORES O VALORES MOBILIARIOS. ADEMÁS, PODRÁ SOLICITAR SOBRE DICHS GRAVÁMENES, LA EMISIÓN DE TÍTULOS VALORES O VALORES CON ANOTACIÓN EN CUENTA, SEA WARRANTS O TÍTULOS DE CRÉDITO HIPOTECARIO NEGOCIABLE.

A. CELEBRAR TODA CLASE DE CONTRATOS CONSIGO MISMO, PUDIENDO, A MODO ENUNCIATIVO, CELEBRAR CONTRATOS DE COMPRA VENTA DE BIENES MUEBLES Y/O INMUEBLES, ASÍ COMO AFECTAR EN GARANTÍA DE SUS OBLIGACIONES PERSONALES LOS BIENES MUEBLES Y/O INMUEBLES DE LA REPRESENTADA.

B. CELEBRAR CONTRATOS DE CONSORCIO, ASOCIACIÓN EN PARTICIPACIÓN, JOINT VENTURE O CUALQUIER OTRA MODALIDAD DE COLABORACIÓN EMPRESARIAL; PUDIENDO DELEGAR UNA O MÁS FACULTADES PARA LOS FINES DE LA REPRESENTACIÓN DEL CONSORCIO.

C. REPRESENTAR A LA SOCIEDAD ANTE TODA CLASE DE AUTORIDAD, GOZANDO DE LAS FACULTADES SEÑALADAS EN LOS ARTÍCULO 74°, 75, 77° Y 436° DE CÓDIGO PROCESAL CIVIL, ASÍ COMO LAS FACULTADES DE REPRESENTACIÓN PREVISTAS EN EL ARTÍCULO 10° DE LA LEY 26636 Y DEMÁS NORMAS, CONEXAS Y COMPLEMENTARIAS; TENIENDO EN TODOS LOS CASOS FACULTAD DE DELEGACIÓN Y SUSTITUCIÓN. ADEMÁS, PODRÁ CELEBRAR CONCILIACIONES O TRANSACCIONES, JUDICIALES O EXTRAJUDICIALES, PUDIENDO CONCILIAR Y DISPONER DE LOS DERECHOS MATERIA DE CONCILIACIÓN, SUSCRIBIR EL ACTA CONCILIATORIA O LOS DOCUMENTOS NECESARIOS PARA ELLO; EJERCER REPRESENTACIÓN EN PROCESOS ARBITRALES, PUDIENDO NOMBRAR ÁRBITROS Y ACORDAR PROCEDIMIENTOS PARA EL NOMBRAMIENTO RESPECTIVO, RECUSARLOS, PACTAR O CELEBRAR CONVENIOS ARBITRALES Y COMPROMISOS NECESARIOS PARA SOMETER A ARBITRAJE CONTROVERSIAS Y/O DERECHOS DE LIBRE DISPOSICIÓN, ASÍ COMO PARA RENUNCIAR AL ARBITRAJE; POR LO QUE GOZARÁ DE TODAS LAS FACULTADES ESTABLECIDAS EN LAS DIFERENTES DISPOSICIONES LEGALES QUE LOS REGULAN.

D. SUSCRIBIR TODOS LOS DOCUMENTOS PRIVADOS Y/O PÚBLICOS QUE FORMALICEN LOS ACTOS Y CONTRATOS PARA LOS QUE SE CONFIERE PODER DE REPRESENTACIÓN SEGÚN LOS ACÁPITES ANTERIORES, INCLUYENDO MINUTAS Y ESCRITURAS PÚBLICAS, DE SER NECESARIO."

a

#### DOCUMENTO QUE DIO MÉRITO A LA INSCRIPCIÓN:

ESCRITURA PÚBLICA DEL 08/04/2008 OTORGADO ANTE EL NOTARIO PÚBLICO HUBERT CAMACHO GALVEZ EN LA CIUDAD DE CAÑETE.

**CONSORCIO RENACER**

#### II. ANOTACIONES EN EL REGISTRO PERSONAL O EN EL RUBRO OTROS: NINGUNO.

*Hammert Ibrahim Castillo Llanos*  
DNI: 43658596  
REPRESENTANTE LEGAL

LOS CERTIFICADOS QUE EXTIENDEN LAS OFICINAS REGISTRALES ACREDITAN LA EXISTENCIA O INEXISTENCIA DE INSCRIPCIONES O ANOTACIONES EN EL REGISTRO AL TIEMPO DE SU EXPEDICION (ART. 140° DEL T.U.O. DEL REGLAMENTO GENERAL DE LOS REGISTROS PUBLICOS APROBADO POR RESOLUCION N° 126-2012-SUNARP-SN)

LA AUTENTICIDAD DEL PRESENTE DOCUMENTO PODRÁ VERIFICARSE EN LA PÁGINA WEB [HTTPS://ENLINEA.SUNARP.GOB.PE/SUNARPWEB/PAGES/PUBLICIDADCERTIFICADA/VERIFICARCERTIFICADOLITERAL](https://enlinea.sunarp.gob.pe/sunarpweb/pages/publicidadcertificada/verificarcertificadoliteral) FACES EN EL PLAZO DE 90 DÍAS CALENDARIO CONTADOS DESDE SU EMISIÓN.

REGLAMENTO DEL SERVICIO DE PUBLICIDAD REGISTRAL : ARTÍCULO 81 - DELIMITACIÓN DE LA RESPONSABILIDAD. EL SERVIDOR RESPONSABLE QUE EXPIDE LA PUBLICIDAD FORMAL NO ASUME RESPONSABILIDAD POR LOS DEFECTOS O LAS INEXACTITUDES DE LOS ASIENTOS REGISTRALES, ÍNDICES AUTOMATIZADOS, Y TÍTULOS PENDIENTES QUE NO CONSTEN EN EL SISTEMA INFORMÁTICO.



ZONA REGISTRAL N° IX - SEDE LIMA  
Oficina Registral de CAÑETE



Código de Verificación:  
36623325  
Solicitud N° 2020 - 3647095  
04/11/2020 15:55:28

III. TITULOS PENDIENTES:  
NINGUNO.

IV. DATOS ADICIONALES DE RELEVANCIA PARA CONOCIMIENTO DE TERCEROS:  
NINGUNO.

V. PÁGINAS QUE ACOMPAÑAN AL CERTIFICADO:  
NINGUNO.

N° de Fojas del Certificado: 5

Derechos Pagados: 2020-99999-10725 S/ 26.00  
Tasa Registral del Servicio S/ 26.00

Verificado y expedido por MERINO CESPEDES, MARIA MONICA, Abogado Certificador de la Oficina Registral de Lima, a las 05:54:30 horas del 09 de Noviembre del 2020.

*2446*  
-----  
**Maria Monica Merino Cespedes**  
**Abogado Certificador**  
Zona Registral N° IX - Sede Lima

**CONSORCIO RENACER**  
-----  
**Hammert Ibrahim Castillo Llanos**  
DNI: 43658596  
REPRESENTANTE LEGAL

LOS CERTIFICADOS QUE EXTIENDEN LAS OFICINAS REGISTRALES ACREDITAN LA EXISTENCIA O INEXISTENCIA DE INSCRIPCIONES O ANOTACIONES EN EL REGISTRO AL TIEMPO DE SU EXPEDICION (ART. 140° DEL T.U.O DEL REGLAMENTO GENERAL DE LOS REGISTROS PUBLICOS APROBADO POR RESOLUCION N° 126-2012-SUNARP-SN)

LA AUTENTICIDAD DEL PRESENTE DOCUMENTO PODRÁ VERIFICARSE EN LA PÁGINA WEB [HTTPS://ENLINEA.SUNARP.GOB.PE/SUNARP/WEB/PAGES/PUBLICIDADCERTIFICADA/VERIFICARCERTIFICADOLITERAL.FACES](https://enlinea.sunarp.gob.pe/sunarp/web/pages/publicidadcertificada/verificarcertificadoliteralfaces) EN EL PLAZO DE 90 DÍAS CALENDARIO CONTADOS DESDE SU EMISION.

REGLAMENTO DEL SERVICIO DE PUBLICIDAD REGISTRAL : ARTÍCULO 81 - DELIMITACIÓN DE LA RESPONSABILIDAD. EL SERVIDOR RESPONSABLE QUE EXPIDE LA PUBLICIDAD FORMAL NO ASUME RESPONSABILIDAD POR LOS DEFECTOS O LAS INEXACTITUDES DE LOS ASIENTOS REGISTRALES, ÍNDICES AUTOMATIZADOS, Y TÍTULOS PENDIENTES QUE NO CONSTEN EN EL SISTEMA INFORMÁTICO.

# F) COPIA DE DNI DEL POSTOR

---

CONSORCIO RENACER  
  
-----  
Hammeri Ibrahim Castillo Llanos  
DNI: 43658596  
REPRESENTANTE LEGAL





## G) DOCUMENTOS EXPERIENCIA PERSONAL CLAVE

---

CONSORCIO RENACER  
  
-----  
**Hammert Ibrahim Castillo Llanos**  
DNI: 43658596  
REPRESENTANTE LEGAL

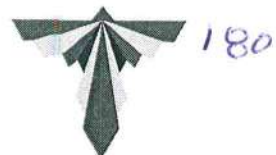

CONSORCIO  
RENACER

**CUMPLIMIENTO DEL PERSONAL ESPECIALISTA**

Señores

**ORGANO ENCARGADO DE LAS CONTRATACIONES**

Ref. PROCEDIMIENTO DE CONTRATACION PUBLICA ESPECIAL N° 006-2020-MPA-CS- PRIMERA CONVOCATORIA

Presente. –

Yo, **HAMMERT IBRAHIN CASTILLO LLANOS**, identificado con DNI N° **43658596**, representante legal de CONSORCIO RENACER, hace llegar el personal especialista con su respectiva experiencia profesional:

<b>PERSONAL ESPECIALISTA</b>	<b>FORMACION ACADEMICA</b>	<b>EXPERIENCIA PROFESIONAL</b>
INGENIERO RESIDENTE DE OBRA	ING. CIVIL	EXPERIENCIA MINIMA DE 06 AÑOS COMO RESIDENTE DE OBRA Y/O SUPERVISOR DE OBRA Y/O JEFE DE SUPERVISION Y/O INSPECTOR DE OBRA EN LA EJECUCION DE OBRAS SIMILARES.
INGENIERO AMBIENTAL	ING. CIVIL O ING. AMBIENTAL	EXPERIENCIA MINIMA DE 04 AÑOS, DESEMPEÑÁNDOSE COMO INGENIERO Y/O ESPECIALISTA EN MEDIO AMBIENTE EN LA EJECUCIÓN DE OBRAS IGUALES O SIMILARES.
INGENIERO EN SEGURIDAD E HIGIENE OCUPACIONAL	ING. CIVIL O ING. INDUSTRIAL	EXPERIENCIA MINIMA DE 03 AÑOS, DESEMPEÑÁNDOSE COMO INGENIERO Y/O ESPECIALISTA EN SEGURIDAD EN LA EJECUCION DE OBRAS IGUALES O SIMILARES.
GEOLOGO	ING. CIVIL O ING. GEOLOGO	EXPERIENCIA MINIMA 03 AÑOS, DESEMPEÑÁNDOSE COMO INGENIERO



**CONSORCIO  
RENACER**

		GEOLOGO Y/O GEOLOGO EN LA EJECUCION DE OBRAS IGUALES O SIMILARES.
ESPECIALISTA EN MECANICA DE SUELOS	ING. CIVIL	EXPERIENCIA MINIMA 03 AÑOS, DESEMPEÑÁNDOSE COMO ESPECIALISTA EN MECANICA DE SUELOS Y/O INGENIERO DE SUELOS EN LA EJECUCION DE OBRAS IGUALES O SIMILARES.

Ayabaca, 13 de noviembre del 2020

**CONSORCIO RENACER**

.....  
**HAMMERT IBRAHIN CASTILLO LLANOS**  
**DNI: 43658596**  
**REPRESENTANTE LEGAL**

---

# 1. INGENIERO RESIDENTE DE OBRA

---

CONSORCIO RENACER

Hammert Ibrahim Castillo Llanos  
DNI: 43658596  
REPRESENTANTE LEGAL

**CARTA DE COMPROMISO DEL PLANTEL PROFESIONAL CLAVE.**

Señores.

**COMITÉ DE SELECCIÓN.**

**PROCEDIMIENTO DE CONTRATACIÓN PÚBLICA ESPECIAL N° 006-2020-MPA-CS-PRIMERA CONVOCATORIA**

Presente.-

Yo, **JUAN FRANCISCO AQUINO CARLIN**, identificado con **D.N.I N° 16472326**, domiciliado en **URB. BELLO HORIZONTE MZ. D3, LT 03, DISTRITO DE PIURA, PROVINCIA DE PIURA - PIURA**; declaro bajo juramento.

Que me comprometo a prestar mis servicios en el cargo de **INGENIERO RESIDENTE DE OBRA**, para ejecutar la obra **"MEJORAMIENTO DEL SERVICIO DE TRANSITABILIDAD VEHICULAR ENTRE LAS LOCALIDADES DE PORTACHUELO DE YANTA EMP.PE 3N-CABUYAL-DISTRITO DE AYABACA, PROVINCIA DE AYABACA-PIURA"**, en caso que el postor **CONSORCIO RENACER**, resulte favorecido con la buena pro y suscriba el contrato correspondiente.

Para dicho efecto, declaro que mis calificaciones y experiencia son las siguientes:

**A. CALIFICACIONES.**

<b>Carrera o Especialidad</b>	INGENIERO CIVIL.		
<b>Universidad</b>	UNIVERSIDAD NACIONAL PEDRO RUIZ GALLO		
<b>Bachiller</b>	INGENIERO CIVIL.	<b>Título Profesional</b>	INGENIERO CIVIL.
<b>Fecha de Expedición del grado o título</b>	23 DE ABRIL DE 1997		

**B. EXPERIENCIA.**

N°	Cliente o Empleador.	Objeto de la Contratación.	Fecha de Inicio.	Fecha de Culminación.	Tiempo Acumulado.
1	CTAR PIURA	INSPECTOR DE OBRA: "REHABILITACIÓN Y MANTENIMIENTO CARRETERA LA UNIÓN-SAN CLEMENTE-BERNAL Y SAN CRISTO"	13/07/2001	13/10/2001	92.00
2	CTAR PIURA	INSPECTOR DE OBRA: "CARRETERA ASFALTADA MORROPÓN CHALACO PACAIPAMPA I ETAPA (TRAMO KM 2+000 AL 5+000)"	04/01/2002	24/01/2002	20.00
3	GOBIERNO REGIONAL PIURA	INSPECTOR DE OBRA: "PAVIMENTACIÓN DE VÍAS DEL CENTRO POBLADO DE SAN CLEMENTE-PRIMERA ETAPA"	23/11/2005	04/02/2006	73.00
4	GOBIERNO REGIONAL PIURA	SUPERVISOR DE OBRA: "REHABILITACIÓN Y MEJORAMIENTO DE VÍAS DEL CENTRO POBLADO CRUCETA TAMBOGRANDE"	29/12/2007	30/08/2008	245.00
5	INVERSIONES HAREB S.A.C.	JEFE DE SUPERVISIÓN DE OBRA: "MEJORAMIENTO DE LA TROCHA CARROZABLE DESDE CRUCE LOS RANCHOS-TUNAL-TAMBOGRANDE, DISTRITO DE LALQUIZ, PROVINCIA DE HUANCABAMBA-PIURA"	01/09/2012	31/07/2013	333.00

**CONSORCIO RENACER**  
 Hammert Ibrahim Castillo Llanos  
 DNI: 43658596  
 REPRESENTANTE LEGAL

6	INVERSIONES HAREB S.A.C.	JEFE DE SUPERVISIÓN DE OBRA: "MEJORAMIENTO DEL CAMINO VECINAL QUEBRADA DE CHULASAUCE CHIQUITO-PUNDIN-CASCAMACHE-CALDERÓN-LA LAGUNA-LOS LIRIOS, DISTRITO DE HUANCABAMBA, PROVINCIA DE HUANCABAMBA-PIURA"	01/10/2013	30/09/2014	364.00
7	INVERSIONES HAREB S.A.C.	JEFE DE SUPERVISIÓN DE OBRA: "MEJORAMIENTO DE TROCHA CARROZABLE DESDE PARIAMARCA ALTO-CÓRDOVA-PASAPAMPA-MAYLAND, DISTRITOS DE HUANCABAMBA Y LALAQUIZ, PROVINCIA DE HUACABAMBA-PIURA"	01/03/2015	31/01/2016	336.00
8	FEGURRI S.A.C.	SUPERVISOR DE OBRA: "CONSTRUCCIÓN DE LA TROCHA CARROZABLE A NIVEL DE AFIRMADO PARA LA PLANTA DE UVA DEL PROYECTO FEGURRI PRIMERA ETAPA, EN EL FUNDO LAS BRUJAS, DISTRITO DE CURA MORI, PROVINCIA DE PIURA-PIURA"	01/02/2016	31/01/2017	365.00
9	FEGURRI S.A.C.	SUPERVISOR DE OBRA: "CONSTRUCCIÓN DE LAS VÍAS DE ACCESO A NIVEL DE AFIRMADO PARA LA PLANTA DE UVA DEL PROYECTO FEGURRI SEGUNDA ETAPA, EN EL FUNDO LAS BRUJAS, DISTRITO DE CURA MORI, PROVINCIA DE PIURA-PIURA"	01/02/2017	31/12/2017	333.00
10	MUNICIPALIDAD DISTRITAL DE YAMANGO	INSPECTOR DE OBRA: "RECUPERACIÓN DE LA TRANSITABILIDAD PEATONAL Y VEHICULAR, EN LA AVENIDA PRINCIPAL DEL CASERÍO PISCÁN ALTO, DISTRITO DE YAMANGO-MORROPÓN-PIURA"	15/01/2018	15/07/2018	181.00
11	CONSORCIO SIPAN	RESIDENTE DE OBRA: "MEJORAMIENTO DEL CAMINO VECINAL ENTRE LAS LOCALIDADES DE LLANOS DE ARAGOTO (EMP-PE-3N) Y MANGAL DE CALVAS, DISTRITO DE AYABACA, PROVINCIA DE AYABACA-PIURA"	15/08/2018	15/03/2019	212.00
12	CONSORCIO ALTOMAYO	RESIDENTE DE OBRA: "MEJORAMIENTO Y CONSTRUCCIÓN DE LA TROCHA CARROZABLE PAPAPLAYA-SAN JUAN DEL RÍO HUALLAGA-SAN ANTONIO DEL RÍO HUALLAGA Y ACCESO A ASUNCIÓN PAPAPLAYA, DISTRITO DE PAPAPLAYA-SAN MARTÍN-SAN MARTÍN"	08/07/2019	30/11/2019	145.00
TIEMPO EN DÍAS					2699.00
TIEMPO EN MESES					89.97
TIEMPO EN AÑOS					7.50

La experiencia acumulada del Ingeniero Civil es de:

DÍAS	MESES	AÑOS
2699.00	89.97	7.50

Asimismo, manifiesto mi disposición de ejecutar las actividades que comprenden el desempeño del referido cargo, durante el periodo de ejecución de la obra.

Ayabaca, Noviembre del 2020

  
Ing. Juan Francisco Aquino Carlin  
CIP 58226  
Residente de Obra

JUAN FRANCISCO AQUINO CARLÍN



**CONSORCIO RENACER**  
Hammer Ibrahim Castillo Llanos  
DNI: 43658596  
REPRESENTANTE LEGAL



REPUBLICA DEL PERU

A NOMBRE DE LA NACION



El Rectorado de la Universidad Nacional Pedro Ruiz Gallo

Por Cuanto El Consejo de Facultad de

Ingeniería Civil de Sistemas y de Arquitectura

con fecha 1 de Abril de 19 27 ha aprobado el Título Profesional de:

Ingeniero Civil

a don (a) Juan Francisco Aquino Carbon

El Consejo Universitario le confiere el mencionado Título Profesional, a cuyo efecto se expide el presente Diploma para que se le reconozca como tal.

Dado y firmado en Lambayeque, 23 de Abril

del año 1927

CONSORCIO RENACER

Hampert Ibrahim Castillo Llanos  
DNI: 43658596  
REPRESENTANTE LEGAL

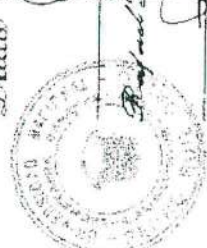
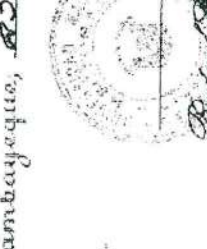

Secretario General

Rafael J. Guerrero Guevara

Interesado

Secretario

Milly Victoria Alvarado

Secretaria de la Facultad

REGISTRADO A FOLIAS 59

DEL LIBRO N° 59

REGISTRADO A FOLIAS 4

DEL LIBRO N° 4





# COLEGIO DE INGENIEROS DEL PERU CONSEJO NACIONAL

EL DECANO DEL CONSEJO NACIONAL

Por cuanto

## JUAN FRANCISCO AQUINO CARLIN

Ingeniero Civil

Ha sido incorporado como **MIEMBRO ORDINARIO** de la orden e inscrito con registro N° **582226**

Por tanto,

Se expide el presente diploma para que se le reconozca como tal, estando autorizado conforme a ley, para ejercer la profesión de Ingeniero.

Miraflores, 19 de Diciembre de 1998.



*[Signature]*  
Ing. CIP Antonio Blanco Blasco  
DECANO NACIONAL

CONSORCIO RENACER  
*[Signature]*  
Hammerl Ibrahim Castillo Llanos  
DNI: 43658596  
REPRESENTANTE LEGAL

*[Signature]*  
Ing. CIP Eduardo Medina Sionza  
SECRETARIO GENERAL





LEY N° 24648

COLEGIO DE INGENIEROS DEL PERÚ



N° - A - 0254881

# Certificado de Habilidad

Los que suscriben certifican que:

El Ingeniero (a): AQUINO CARLIN, JUAN FRANCISCO

Adscrito al Consejo Departamental de: PIURA

Con Registro de Matricula del CIP N°: 58226 Fecha de Incorporación: 1998-12-01

Especialidad: CIVIL

De conformidad con la Ley N° 28858, Ley que complementa a la Ley N° 16053 del Ejercicio Profesional y el Estatuto del Colegio de Ingenieros del Perú, SE ENCUENTRA COLEGIADO Y HÁBIL, en consecuencia está autorizado para ejercer la Profesión de Ingeniero (a).

ASUNTO	HABILIDAD PROFESIONAL
ENTIDAD O PROPIETARIO	PARTICULAR
LUGAR	TODO EL TERRITORIO NACIONAL

EL PRESENTE DOCUMENTO TIENE VIGENCIA HASTA		
DÍA	MES	AÑO
31	12	2020

PIURA, 27 de OCTUBRE del 20 20

## VÁLIDO SOLO ORIGINAL



  
 Ing. Carlos Fernando Herrera Descalzi  
 Decano Nacional  
 Colegio de Ingenieros del Perú

  
 COLEGIO DE INGENIEROS DEL PERU  
 CONSEJO DEPARTAMENTAL DE PIURA  
 Ing. MANUEL ALCÁZAR CORDOVA  
 Consejo Departamental  
 Colegio de Ingenieros del Perú

**CONSORCIO RENACER**  
  
 Hammert Ibrahim Castillo Llanos  
 DNI: 43658596  
 REPRESENTANTE LEGAL

NO VÁLIDO PARA FIRMAS DE INGENIEROS EN OBRAS PÚBLICAS NI PARA FIRMAS DE OBRAS PÚBLICAS



REPÚBLICA DEL PERÚ

CONSEJO TRANSITORIO DE ADMINISTRACIÓN REGIONAL  
CTAR PIURA



MINISTERIO DE LA PRESIDENCIA

CTAR PIURA  
CONSEJO TRANSITORIO DE ADMINISTRACIÓN  
REGIONAL PIURA  
EL PRESENTE DOCUMENTO ES  
"COPIA FIEL DEL ORIGINAL"  
QUE HE TENIDO A LA VISTA

SRA PEDRO LOMBARDI PINGO  
FEDATARIO TITULAR  
Autorizado por Bos. Pigo. 085-2001-CTAR PIURA-P  
FECHA:

# RESOLUCION GERENCIAL N° 275-2001/CTAR PIURA-GRO

Piura, 13 de Julio del 2001

VISTO: El proveído inserto en Informe N° 220-2001/CTAR PIURA-GRO-SGI-DEyP-D, del 12 de julio del 2001, de la Gerencia Regional de Operaciones, sobre designación del Ingeniero Inspector de la Obra: "REHABILITACIÓN Y MANTENIMIENTO CARRETERA LA UNION - SAN CLEMENTE - BERNAL Y SAN CRISTO";

## CONSIDERANDO:

Que, con Resolución Gerencial N° 255-2001/CTAR PIURA-GRO del 03 de julio del 2001, se designó al Ingeniero Rogelio Zamudio Castro, como Supervisor de la Obra: "REHABILITACIÓN Y MANTENIMIENTO CARRETERA LA UNION - SAN CLEMENTE - BERNAL Y SAN CRISTO";

Que, con el documento del "Visto", mediante proveído de la Gerencia Regional de Operaciones, considera pertinente designar al Ingeniero Juan Aquino Carlin, como Inspector de la obra neotada en reemplazo del Ingeniero Rogelio Zamudio Castro, quien continuará desempeñando labores de elaboración de Expediente Técnico en la Dirección de Estudios y Proyectos. El Inspector designado desempeñará sus funciones en conformidad al Artículo 48° del Texto Unico Ordenado de la Ley de Contrataciones y Adquisiciones del Estado, 148° y 149° del Reglamento, Decreto Supremo N° 013-2001-PCM;

Que, a través del Informe Legal N° 369-2001/CTAR PIURA-GRO-ALCP-JSR del 13 de junio del 2001, se determina la conformidad legal de la designación del Ingeniero Inspector;

Con la visación de la Sub Gerencia de Infraestructura, Dirección de Obras y Liquidación, Abogado y;

De conformidad con la delegación de facultades conferidas al Despacho, por el Decreto Supremo N° 010-98-PRES del 01 de agosto de 1998, Resoluciones Presidenciales N° 162-95, 264-98, 043-99 y 180-01/CTAR PIURA-P del 03 de mayo de 1995, 09 de noviembre de 1998, 27 de enero de 1999 y 22 de marzo de 2001, respectivamente;

CONSORCIO RENACER

Hammert Ibrahim Castillo Llanos  
DNI: 43658596  
REPRESENTANTE LEGAL

*Jus*

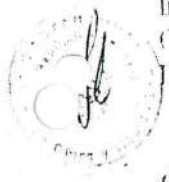

REPÚBLICA DEL PERÚ

CONSEJO TRANSITORIO DE ADMINISTRACIÓN REGIONAL  
CTAR PIURA



MINISTERIO DE LA PRESIDENCIA

CTAR PIURA  
CONSEJO TRANSITORIO DE ADMINISTRACIÓN  
REGIONAL PIURA  
EL PRESENTE DOCUMENTO ES  
"COPIA FIEL DEL ORIGINAL"  
QUE HE TENIDO A LA VISTA  
SR. PEDRO LOMBERDI PINO  
FEDATARIO TITULAR  
Autorizado por Res. 1166. 098-2001-CTAR PIURA-P  
FECHA:

### RESOLUCION GERENCIAL N° 275-2001/CTAR PIURA-GRO

SE RESUELVE:

**ARTICULO PRIMERO:** Dejar sin efecto la Resolución Gerencial N° 255-2001/CTAR PIURA-GRO, del 03 de julio del 2001, que designaba al Ingeniero Rogelio Zamudio Castro, como Supervisor de la Obra: "REHABILITACIÓN Y MANTENIMIENTO CARRETERA LA UNION - SAN CLEMENTE - BERNAL Y SAN CRISTO", por las razones expuestas en la parte considerativa de la presente Resolución.

**ARTICULO SEGUNDO:** Designar como Inspector de la Obra: "REHABILITACIÓN Y MANTENIMIENTO CARRETERA LA UNION - SAN CLEMENTE - BERNAL Y SAN CRISTO", al Ingeniero JUAN AQUINO CARLIN con CIP N° 58226 en conformidad al Artículo 48° del Texto Unico Ordenado, 148° y 149° del Reglamento, Decreto Supremo N° 013-2001-PCM;

**ARTICULO TERCERO:** El Ingeniero Inspector, llevará un control en forma detallada de los informes de avance físico - financiero del estudio y actuará en conformidad al D.S. N° 013-2001-PCM Reglamento de la Ley N° 26850, Ley de Contrataciones y Adquisiciones del Estado.

**ARTICULO CUARTO:** Transcribese la presente Resolución a las Gerencias Regionales de Asesoría Jurídica, Control Interno y Operaciones, Sub Gerencia de Infraestructura, Dirección de Obra y Liquidación e Ingeniero Inspector.

REGISTRESE Y COMUNIQUESE

CTAR PIURA  
CONSEJO TRANSITORIO DE ADMINISTRACION  
REGIONAL PIURA  
*[Signature]*  
CATAÑEDA MONDRAGON  
GERENTE GENERAL OPERACIONES

CONSORCIO RENACER  
*[Signature]*  
Hamert Ibrahim Castillo Llanos  
DNI: 43658596  
REPRESENTANTE LEGAL

REPÚBLICA DEL PERÚ



CONSEJO TRANSITORIO DE ADMINISTRACIÓN REGIONAL  
CTAR PIURA

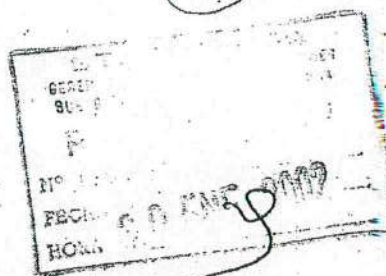

MINISTERIO DE LA PRESIDENCIA

# RESOLUCION GERENCIAL N° 045-2002/CTAR PIURA-GRO

Piura, 23 de Enero del 2002

**VISTO:** El Informe N° 005-2002/CTAR PIURA-GRO-SGL-DOyL-JFAC y el Memorandum N° 299-2002/CTAR PIURA-GRO-GR-SGL-DOyL, del 18 y 22 enero del 2002 del Supervisor y la Gerencia Regional de Operaciones, sobre la designación del Comité de Recepción de la Obra: **"REHABILITACIÓN Y MANTENIMIENTO DE CARRETERA LA UNION, SAN CLEMENTE, BERNAL Y SAN CRISTO"**, y;

### CONSIDERANDO:

Que, con Resolución Gerencial N° 248-2001/CTAR PIURA-GRO del 28 de junio del 2001, se aprobó el Expediente Técnico de la Obra: **"REHABILITACIÓN Y MANTENIMIENTO DE CARRETERA LA UNION, SAN CLEMENTE, BERNAL Y SAN CRISTO"**, con un Valor Referencial de: Setecientos noventa y seis mil cuatro con 31/100 Nuevos Soles (S/. 796,004.31), con precios vigentes al mes de junio del 2001; con un plazo de ejecución total de noventa (90) días calendario;

Que, con fecha 28 de junio del 2001, la Gerencia Regional de Operaciones del CTAR PIURA y la Oficina de Desarrollo Nacional - ODENA - PRM, suscribieron el Convenio para la ejecución de la Obra precitada, por la Modalidad de "Encargo";

Que, mediante los documentos del "Visto", se solicita la elaboración de la Resolución nombrando al Comité de Recepción de la obra acotada, en cumplimiento a la Cláusula Quinta, Apartado B, Numeral 5, correspondiente a las Obligaciones de la Gerencia Regional de Operaciones;

Que, a través del Informe Legal N° 061-2002/CTAR PIURA-GRO-ALCP-JSR del 23 de enero del 2002, se determina la conformidad legal de la designación del Comité de Recepción de obra, de acuerdo a los términos pactados en el Convenio, de fecha 28 de junio del 2001;

Con la visación de la Sub Gerencia de Infraestructura, Dirección de Obras y Liquidación, Abogado, y;

De conformidad con la delegación de facultades conferidas al Despacho por Ley N° 26922 Ley Marco de Descentralización, Decreto Supremo N° 010-98-PRES y las Resoluciones Presidenciales N°s 162-95; 264-98; 043-999 y 023-02/CTAR PIURA-P del 03 de mayo de 1995; 09 de noviembre de 1998; 27 de enero de 1999 y 18 de enero de 2002, respectivamente;

CONSORCIO RINACER  
Hammet Ibrahim Castillo Llanos  
DNI: 43658596  
REPRESENTANTE LEGAL

168  
28

REPÚBLICA DEL PERÚ

CONSEJO TRANSITORIO DE ADMINISTRACIÓN REGIONAL  
CTAR PIURA



MINISTERIO DE LA PRESIDENCIA

**RESOLUCION GERENCIAL Nº 045-2002/CTAR PIURA-GRO**

**SE RESUELVE:**

**ARTICULO PRIMERO:** Designar al Comité de Recepción de la Obra: "REHABILITACIÓN Y MANTENIMIENTO DE CARRETERA LA UNION, SAN CLEMENTE, BERNAL Y SAN CRISTO", la misma que estará conformada por los siguientes profesionales:

**TITULARES**

ING. MARIA ORTIZ VALLADARES  
ING. CARLOS HUAMAN HUANCAS  
ING. JUAN AQUINO CARLIN

PRESIDENTE  
MIEMBRO  
ASESOR



**ARTICULO SEGUNDO:** El Comité a que se refiere el Artículo anterior, desarrollará sus funciones conforme a lo establecido en la Cláusula Quinta del Convenio, de fecha 28 de junio del 2001, suscrito con la Oficina de Desarrollo Nacional - ODENA - PRM, concerniente a las Obligaciones de las Partes.



**ARTICULO TERCERO:** Transcribese la presente Resolución a las Gerencias Regionales de Asesoría Jurídica, Control Interno y Operaciones, Sub Gerencia de Infraestructura, Dirección de Obras y Liquidación e Integrantes de la Comité.



**REGISTRESE Y COMUNIQUESE**

CTAR PIURA  
CONSEJO TRANSITORIO DE ADMINISTRACIÓN  
REGIONAL PIURA

*[Signature]*  
ING. ROGELIO ZAMUDIO CASTRO  
C.I.R. 14075  
GERENTE REGIONAL OPERACIONES

CONSORCIO RENACER  
*[Signature]*  
Hammert Ibrahim Castillo Llanos  
DNI: 43658596  
REPRESENTANTE LEGAL



CONSEJO TRANSITORIO DE ADMINISTRACIÓN REGIONAL  
CTAR PIURA

CTAR PIURA  
CONSEJO TRANSITORIO DE ADMINISTRACIÓN REGIONAL  
EL PRES. DE DOCUMENTOS  
"COPIA FIEL DEL ORIGINAL"  
QUE HE TENIDO A LA VISTA  
SR. PEDRO LOMBARDI PINO  
FEDATARIO TITULAR  
Autorizado por Hec. Pres. 008-2001-CTAR PIURA-P  
FECHA: \_\_\_\_\_

MINISTERIO DE LA PRESIDENCIA

# RESOLUCION GERENCIAL N° 606-2001/CTAR PIURA-GRO

Piura, 14 de Diciembre del 2001

VISTO Memorandum N° 3214-2001/CTAR PIURA-GRO-GR-SGI-DOyL, del 13 de diciembre del 2001, de la Gerencia Regional de Operaciones sobre designación de Ingenieros Supervisores y/o Inspectores de las obras ubicadas en la Costa y Sierra del Departamento de Piura, y;

### CONSIDERANDO:

Que, mediante Decreto Supremo N° 019-2001/PRES del 17 de noviembre del 2001, se declara en situación de Emergencia a los departamentos de Piura e Ica, para ejecutar acciones de prevención frente a posibles desastres naturales del Fenómeno "El Niño", por el plazo de sesenta (60) días, con la finalidad de ejecutar las acciones necesarias, tales como obras de Defensa Ribereña, Encauzamiento de Quebradas, Habilitación Urbana para reubicación de poblaciones en riesgo y similares, para prevenir los posibles desastres naturales que el Fenómeno Meteorológico "El Niño", podria ocasionar en dichas zonas geográficas;

Que, mediante Resolución Presidencial N° 605-2001/CTAR PIURA-P, del 05 de octubre del 2001, se aprueba la Directiva N° 008-2001/CTAR PIURA-GRA-GRO, denominada "Normas para el Otorgamiento, Manejo, Uso y Rendición de Fondos Públicos Asignados para la Ejecución de Obras", bajo la Modalidad de Encargo CTAR PIURA,

Que, a fin de que las Obras cuenten con una supervisión para la buena y correcta ejecución de las metas programadas, es necesario designar a un Ingeniero Supervisor y/o Inspector;

Que, con el documento del "VISTO", se solicita se designe a los Ingenieros como Supervisores y/o Inspectores de las Obras por emergencia, conforme al siguiente detalle:

OBRAS POR LA MODALIDAD DE CONTRATA, CONVENIO	SUPERVISOR Y/O INSPECTOR	MODALIDAD
➤ PROTECCION DE OBRAS DE ARTE CARRETERA KM. 62 LA MATANZA PALO VERDE	ING. TOMAS BRENIS MORALES CIP N° 27488	CONTRATA
➤ CARRETERA ASFALTADA MORROPON CHALACO PACAIPAMPA - I ETAPA.	ING. JUAN AQUINO CARLIN CIP N° 58266	CONTRATA

CONSORCIO RENACER

Mert Ibrahim Castillo Llanos  
DNI: 43658596  
CONTANTE LEGAL



REPÚBLICA DEL PERÚ



CONSEJO TRANSITORIO DE ADMINISTRACIÓN REGIONAL  
CTAR PIURA

MINISTERIO DE LA PRESIDENCIA

RESOLUCION GERENCIAL N° 606-2001/CTAR PIURA-GRO

(TRAMO KM 2 + 000 AL KM 5 + 000)		
➤ RELLENO DE MINICUENCAS CASERIO CHATO GRANDE - CURA MORI	ING. JUAN AQUINO CARLIN CIP. N° 58266	ENCARGO
➤ RELLENO DE MINICUENCAS CASERIO BUENOS AIRES - CURA MORI	ING. JUAN AQUINO CARLIN CIP. N° 58266	ENCARGO
➤ AGUA POTABLE TABLAZO NORTE, TABLAZO SUP, YAPATO Y SAN VICENTE - META II	ING. JUAN BURGOS CABANILLAS CIP. N° 31324	CONTRATA
➤ DESCOLMATACION Y MEJORAMIENTO DE CANAL MORROPON - FRANCO LA HUAQUILLA - MORROPON	ING. JOSE PALACIOS BONILLA CIP. N° 32379	CONTRATA
➤ ABASTECIMIENTO DE AGUA POTABLE EN LAS ZONAS DE FRONTERA NORTE DE LA REPUBLICA DEL PERU - LOCALIDAD DE VICE - CONSTRUCCION CASETA DE BOMBEO	ING. JESUS MORENO MANTILLA CIP. N° 46620	CONTRATA

*Jus*

En conformidad a los Artículos 148° y 149° del Reglamento, Decreto Supremo N° 013-2001-PCM, con sus modificatorias previstas en el Decreto Supremo N° 079-2001-PCM, Directiva N° 008-2001/CTAR PIURA-GRA-GRO y el Decreto Supremo N° 019-2001-PRES;

Que, a través del Informe Legal N° 772-2001/CTAR PIURA-GRO-ALCP-JSR del 14 de diciembre del 2001, se determina la conformidad legal de la designación de los Ingenieros Supervisores y/o Inspectores para la obras de emergencia;

Con la visación de la Sub Gerencia de Infraestructura, Dirección de Obras y Liquidaciones, Abogado y;

De conformidad con la delegación de facultades conferidas al Despacho por el Decreto Supremo N° 010-98-PRES del 01 de agosto de 1998, Resoluciones Presidenciales N° 162-95, 264-98, 043-99 y 180-01/CTAR PIURA-P del 03 de mayo de 1995, 09 de noviembre de 1998, 17 de enero de 1999 y 22 de marzo de 2001, respectivamente;



CONSORCIO RENACER

Hammert Ibrahim Castillo Llanos  
DNI: 43658596  
REPRESENTANTE LEGAL

REPÚBLICA DEL PERÚ



CONSEJO TRANSITORIO DE ADMINISTRACIÓN REGIONAL  
CTAR PIURA

CTAR PIURA  
CONSEJO TRANSITORIO DE ADMINISTRACIÓN  
REGIONAL PIURA  
EL PRESENTE DOCUMENTO ES  
"COPIA FIEL DEL ORIGINAL"  
QUE HE TENIDO A LA VISTA

SR. PEDRO LOMBARDI PINCO  
FEDATARIO TITULAR  
Autorizado por Res. Pres. 066-2001-CTAR PIURA-F  
FECHA: \_\_\_\_\_

MINISTERIO DE LA PRESIDENCIA

# RESOLUCION GERENCIAL N° 606-2001/CTAR PIURA-GRO

## SE RESUELVE:

**ARTICULO PRIMERO:** Designar como Supervisores y/o Inspectores de las Obras de Emergencia a los Ingenieros que se indica en el cuadro del Cuarto Considerando de la presente Resolución, en conformidad a los Artículos 148° y 149° del Reglamento, Decreto Supremo N° 013-2001-PCM, con sus modificatorias previstas en el Decreto Supremo N° 079-2001-PCM, Directiva N° 008-2001/CTAR PIURA-GRA-GRO y al Decreto Supremo N° 019-2001-PRES.

**ARTICULO SEGUNDO:** Los Ingenieros Supervisores y/o Inspectores, llevarán un control en forma detallada de los informes de Avance Físico - Financiero de la Actividad indicada en el Artículo precedente y actuará en conformidad al D.S. N° 013-2001-PCM y Reglamento de la Ley N° 26850, Ley de Contrataciones y Adquisiciones del Estado y Directiva N° 008-2001/CTAR PIURA-GRA-GRO.

**ARTICULO TERCERO:** Transcribese la presente Resolución a las Gerencias Regionales de Asesoría Jurídica, Control Interno y Operaciones, Sub Gerencia de Infraestructura, Dirección de Obras y Liquidación e Ingenieros Supervisores e Ingenieros Inspectores.

## REGISTRESE Y COMUNIQUESE

CTAR PIURA  
CONSEJO TRANSITORIO DE ADMINISTRACION  
REGIONAL PIURA

ING° GLADYS CASTAÑEDA MONDRAGON  
GERENTE REGIONAL OPERACIONES

CONSORCIO RENACER  
Hammert Ibrahim Castillo Llanos  
DNI: 43658596  
REPRESENTANTE LEGAL



**ACTA DE RECEPCION DE OBRA**  
**A.D.P. N° 0009-2001/CTAR PIURA-GRO**

Sector	: 25	Presidencia.
Pliego	: 457	CTAR PIURA.
Unidad Ejecutora	: 001	Sede central del CTAR PIURA.
Función	: 16	Transporte.
Programa	: 052	Transporte Terrestre.
Sub Programa	: 0142	Construcción y Mejoramiento de Carreteras.
Proyecto	: 2.00130	Construcción y Mejoramiento de Carreteras.
Componente	: 2.0350	Carretera Asfaltada Morropón Chalaco Pacaipampa I Etapa
Obra	:	Carretera Asfaltada Morropón Chalaco Pacaipampa I Etapa (Tramo Km 2+000 al Km 5+000).
Fuente Fto	: 01	Canon y Sobrecanon.
Modalidad	:	Obra por Contrata.
Presupuesto Base	:	S/. 521,181.76 Nuevos Soles.
Presupuesto Ofertado	:	S/. 399,495.63 Nuevos Soles.
Fecha Base	:	Octubre del 2001.
Plazo de ejecución	:	20 días calendarios.
Firma de Contrato	:	14-12-2001
Fecha de Entrega del Terreno	:	03-01-2002
Entrega Adelanto en Efectivo	:	27-12-2002
Fecha de Inicio de Plazo	:	04-01-2002
Fecha de Término de Plazo	:	24-01-2002
Fecha Real de Término	:	20-01-2002
Contratista	:	TUME CONTRATISTAS GENERALES S.R.LTDA.
Ubicación		
Localidad	:	Morropón
Distrito	:	Morropón
Provincia	:	Morropón
Departamento	:	Piura.

En el lugar perteneciente a la obra “Carretera Asfaltada Morropón Chalaco Pacaipampa I Etapa (Tramo Km 2+000 al Km 5+000)”, siendo las 11:00 horas del día 13 de Febrero del 2002, se constituyeron los miembros integrantes de la Comisión de Recepción de Obra, nombrados por Resolución Gerencial N° 067-2002/CTAR PIURA-GRO de fecha 05 de Febrero del 2002, conformada por:

**POR EL CTAR PIURA:**

Ing°	María Ortiz Valladares	Presidente.
Ing°	Humberto Quintana Yrigoin	Miembro.
Ing°	Juan F. Aquino Carlín	Asesor.

25 /  
Con la finalidad de llevar a cabo el Acto de Recepción de la Obra: “Carretera Asfaltada Morropón Chalaco Pacaipampa I etapa (Km 2+000 al Km 5+000)”, ejecutada por el Contratista Tume Contratistas Generales SRLtda.

01 /  
El Comité, procedió de acuerdo a lo establecido en los Artículos 163, 164 y 165 del D.S. N° 013-2001-PCM y sus modificatorias previstas en el D.S. N° 079-2001-PCM, quienes

**CONSORCIO RENACER**  
*Hammert Ibrahim Castillo Llanos*  
 DNI: 43658596  
 REPRESENTANTE LEGAL

procedieron a realizar las siguientes funciones:

- 1.- Verificación de la Documentación Técnica de Obra:  
Contrato, Bases, Expediente Técnico, planos de replanteo, pruebas de laboratorio de suelos, etc.
- 2.- Constatación Física de la Obra Ejecutada, indicándose en forma general las siguientes metas:  
  
Movilización y desmovilización de Equipos, mantenimiento de tránsito, construcciones provisionales, Trazo de niveles y replanteo de 3.00 Km, cartel de obra, Colocación de 19,171.59 m2 de carpeta asfáltica en caliente de e=2", desde el Km 2+000 al 5+000 (3.00 Km). el ancho mínimo de la carpeta es de 6.00m.
- 3.- Otros aspectos relacionados al Contrato y ejecución de la obra, se exponen en los informes de oficina, que también son parte integral de la presente Acta de Recepción.

Los integrantes de la Comisión no encontrando mayores observaciones que formular, dan por recepcionada la obra, para lo cual firman en señal de conformidad la presente Acta, siendo las 14:00 horas del día trece del mes de febrero del dos mil dos.

**POR EL CTAR PIURA:**

Ingº María Ortiz Valladares  
Presidenta.



Ingº Humberto Quintana Yrigoin  
Miembro.



Ingº Juan F. Aquino Carlin  
Asesor.



**POR EL CONTRATISTA:**

Ingº Enrique Tume Solano  
Representante

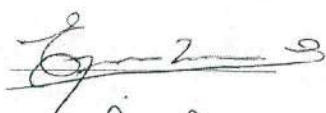

Ingº Julio Percy Cardoza Novoa  
Ing. Residente

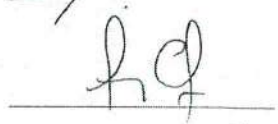

**CONSORCIO RENACER**  
Hammert Ibrahim Castillo Llanos  
DNI: 43658596  
REPRESENTANTE LEGAL



GOBIERNO REGIONAL PIURA



068

RESOLUCIÓN DIRECTORAL GENERAL N° -2005/GOB.REG.PIURA-GRI-DGC

Piura, 22 NOV 2005

**VISTO:** El Memorándum N° 0462-2005/GRP-440310 del 22 de Noviembre del 2005, el Informe N° 0648-2005/GRP-440310 del 22 de Noviembre del 2005 y el Memorándum N° 275-2005/GRP-440300 del 22 de Noviembre del 2005, de la Dirección de Obras y de la Dirección General de Construcción, respectivamente; sobre designación de Inspector de la Obra: "Pavimentación de Vías del Centro Poblado de San Clemente" – Primera Etapa, ubicado en el distrito de Bellavista de la Unión, provincia de Sechura, y departamento de Piura, y;

**CONSIDERANDO:**

Que, con Resolución Directoral General N° 055-2005/GOB.REG.PIURA-GRI-DGC de fecha 11 de Octubre del 2005, se aprueba la Modificación del Valor Referencial del Expediente Técnico derivada de la Absolución de Consultas en el Proceso de Selección de la Obra: "Pavimentación de Vías del Centro Poblado de San Clemente" – Primera Etapa, ascendente a la suma de Cuatrocientos Noventa y Siete Mil Setecientos Cincuenta y Cuatro con 29/100 Nuevos Soles (S/.497,754.29);

Que, con fecha 19 de Octubre del 2005, el Gobierno Regional Piura otorga la Buena Pro para la Ejecución de la Obra: "Pavimentación de Vías del Centro Poblado de San Clemente" – Primera Etapa", materia de la Adjudicación Directa Selectiva N° 0004-2005/GOB.REG.PIURA-GGR-GRI con el Contratista TRONCOS CONSTRUCCIONES S.R.L, con un puntaje total de 110 puntos, con una oferta económica ascendente a la suma de Cuatrocientos Cuarenta y Siete Mil Novecientos Setenta y Ocho con 87/100 Nuevos Soles, incluido utilidad, gastos generales e Impuesto General a las Ventas (IGV), con precios vigentes al mes de Agosto del 2005, con un plazo de ejecución de Sesenta (60) días calendario;

Que, a fin de contar con una buena y correcta ejecución de la meta programada en la Obra, es necesario designar a un Profesional Colegiado en calidad de Inspector;

Que, mediante los documentos del "Visto", la Dirección General de Construcción, dispone la designación del Ing. Juan Francisco Aquino Carlín, como Inspector de la Obra: "Pavimentación de Vías del Centro Poblado de San Clemente" – Primera Etapa; a fin de garantizar un adecuado y eficaz control técnico y financiero de la misma, de conformidad con lo prescrito por el Art. 48° del Texto Único Ordenado de la Ley de Contrataciones y Adquisiciones del Estado, D.S. N° 083-2004-PCM, concordante con el artículo 247 de su Reglamento, D.S. N° 084-2004-PCM;

Con las visaciones de la Dirección de Obras, Dirección de Licitaciones, Contratos y Programación, y Oficina Regional de Asesoría Jurídica;

En uso de las atribuciones conferidas por Ley de Bases de la Descentralización N°27783, Ley Orgánica de los Gobiernos Regionales N° 27867, y su modificatoria, Ley N°27902; Ordenanza Regional N° 074-2005/GRP-CR del Consejo Regional publicada en el Diario Oficial "El Peruano" el 11 de Junio del 2005; Resolución Ejecutiva Regional N° 0388-2004/GRP-PR del 01 de Abril del 2004 que aprueba la Directiva N° 003-2004/GOB.REG.PIURA-GRPPAT

CONSORCIO RENACER

Hammert Ibrahim Castillo Llanos  
DNI: 43658596  
REPRESENTANTE LEGAL





GOBIERNO REGIONAL PIURA

068

RESOLUCIÓN DIRECTORAL GENERAL N° -2005/GOB.REG.PIURA-GRI-DGC

Piura.

22 NOV 2005

ODI "Desconcentración de Facultades, Competencias y Atribuciones de las Dependencias del Gobierno Regional Piura", y Resolución Ejecutiva Regional N° 440-2005/GOBIERNO REGIONAL PIURA-PR del 01 de Agosto del 2005.

SE RESUELVE:

**ARTÍCULO PRIMERO:** Designar a la Ing. Juan Francisco Aquino Carlin, con CIP N° 58226, como Inspector de la Obra: "Pavimentación de Vías del Centro Poblado de San Clemente" - Primera Etapa, materia de la Adjudicación Directa Selectiva N° 0004-2005/GOB.REG.PIURA-GGR-GRI, por los fundamentos expuestos en la parte considerativa de la presente Resolución.

**ARTÍCULO SEGUNDO:** Establecer que el Inspector debe velar de manera permanente y directa por la ejecución cabal de la obra contratada, en cumplimiento de lo dispuesto en el Capítulo III "Normas Especiales para la Ejecución de Obras" del Reglamento del Texto Único Ordenado de la Ley de Contrataciones y Adquisiciones del Estado. D.S N° 084-2004-PCM, Normas Técnicas de Control Interno para el Sector Público, Resoluciones de Contraloría N° 072-98-CG, 123-2000-CG. y 155-2005-CG, referidas a las Normas 600, 700, y 800 respectivamente, y lo prescrito en los Reglamentos Técnicos, Normas Técnicas, Metrológicas y/o Sanitarias Nacionales de acuerdo a la naturaleza de la Obra.

**ARTÍCULO TERCERO:** Disponer que el Inspector actúe en estricto cumplimiento de la Directiva Regional N° 008-2003/GRP-GRI "Funciones y Competencias del Inspector o Supervisor de Obra Pública bajo la Ley de Contrataciones y Adquisiciones del Estado", aprobada con Resolución Ejecutiva Regional N° 1146-2003/GOBIERNO REGIONAL PIURA-PR del 23 de Octubre del 2003, disposiciones modificatorias y complementarias que se dicten, bajo responsabilidad.

**ARTÍCULO CUARTO:** Notifíquese la presente Resolución al Postor TRONCOS CONSTRUCCIONES S.R.L, en su domicilio legal, sito en Agrupación Vecinal Fátima Mzna. H, Lote N° 07- Piura.

**ARTÍCULO QUINTO:** Transcribese la presente Resolución a las Oficinas Regionales de Asesoría Jurídica, Administración y Control Institucional; Dirección General de Construcción; Dirección de Obras, Dirección de Licitaciones, Contratos y Programación, e Inspector.

REGÍSTRESE, COMUNÍQUESE Y ARCHÍVESE.

GOBIERNO REGIONAL - PIURA  
GERENCIA REGIONAL DE INFRAESTRUCTURA

CONSORCIO RENACER  
Hammert Ibrahim Castillo Llanos  
DNI: 43658596  
REPRESENTANTE LEGAL

ING° JESÚS EDGARDO PASTOR LA TORRE  
DIRECTOR GENERAL DE CONSTRUCCION



**ACTA DE RECEPCION DE OBRA**

**OBRA: PAVIMENTACION DE VIAS DEL CENTRO POBLADO DE SAN CLEMENTE -  
I ETAPA**

Sistema : De Precios Unitarios  
 Sector 25 : Presidencia del Consejo de Ministros  
 Pliego 457 : Gobierno Regional del Departamento de Piura  
 Unidad Ejecutora 001: Sede Piura  
 Función 17 : Vivienda y Desarrollo Urbano  
 Programa 058 : Desarrollo Urbano  
 Sub Programa 0163 : Planeamiento Urbano  
 Proyecto 2.18648 : Pavimentación Vías del Centro Poblado de San Clemente  
 Componente 2.399764 : Pavimentación Vías del Centro Poblado de San Clemente  
 Fuente Fto 01 : Cañon y Sobrecañon  
 Valor Ref. Modificado : S/. 497,754.29 (Agosto 2004)  
 Presupuesto Contratado : S/. 447,978.87 (Agosto 2005)  
 Plazo de Ejecución : 60 días calendario  
 Fecha Firma de Contrato: 08-11-2005  
 Entrega de Terreno : 23-11-2005  
 Entrega del Adelanto Directo : 06-12-2005  
 Fecha de Inicio de Obra : 23-11-2005  
 Fecha de Inicio Contractual : 07-12-2005  
 Fecha de Término Contractual : 04-02-2006  
 Fecha de Término Real : 31-01-2006  
 Presupuesto Adicional N° 01 : S/. 24,914.02 (R.G.G.R. N° 001-2006/GOB.REG.PIURA-GGR del 09-01-2006)

Contratista : TRONCOS CONSTRUCCIONES S.R.L.

Ubicación

Localidad : San Clemente  
 Distrito : Bellavista  
 Provincia : Sechura  
 Departamento : Piura

En la localidad de San Clemente, del distrito de Bellavista, en lugar perteneciente a la obra "Pavimentación Vías del Centro Poblado de San Clemente", siendo las 11:00 horas del día 03 de Marzo del 2006, se constituyeron los miembros integrantes del Comité de Recepción de Obra, nombrados por Resolución Directoral General N° 015-2006/GOB.REG. PIURA-GRI-DGC de fecha 14 de Febrero del 2006, conformada por los siguientes profesionales:

Ing° Manuel Seclèn Tantaleàn  
 Ing° Ricardo Montestruque Vilchez  
 Ing. Victor Boyer Oyola  
 Ing° Juan F. Aquino Carlín

Presidente.  
 Miembro.  
 Miembro.  
 Inspector.

Por la Oficina Regional de Administración

Eco. Orestes Vignolo Farfán

**CONSORCIO RENACER**  
 Hammert Ibrahim Castillo Llanos  
 DNI: 43658596  
 REPRESENTANTE LEGAL

**ACTA DE RECEPCION DE OBRA**

**OBRA: PAVIMENTACION DE VIAS DEL CENTRO POBLADO DE SAN CLEMENTE-I ETAPA**

Con la finalidad de llevar a cabo el Acto de Recepción de la Obra: "Pavimentación de Vias del Centro Poblado de San Clemente-I Etapa", ejecutada por el Contratista TRONCOS CONSTRUCCIONES S.R.L.

El Comité de acuerdo a lo establecido en ítem 6.8 del contrato y el Artº 268 del Reglamento de la Ley de Contrataciones y Adquisiciones del Estado, aprobado por D.S. Nº 084-2004-PCM, quienes procedieron a realizar las siguientes funciones:

- 1.- Verificación de la Documentación Técnica de Obra:  
Contrato, Expediente Técnico, planos de replanteo, pruebas de laboratorio, metrados post construcción, etc.
- 2.- Constatación Física de la Obra Ejecutada, indicándose en forma general las siguientes metas:

Corte a nivel de subrasante	3,377.39 m3
Sub base, e=20 cm	7,159.66 m2
Base, e=15 cm	7,159.66 m2
Imprimación	6,821.46 m2
Carpeta asfáltica en caliente, e=2"	6,821.46 m2
Sardinell sumergido 15x40, f'c=175 Kg/cm2	76.00 ml
Conexiones domiciliarias agua potable	103.00 und
Conexiones domiciliarias desague	121.00 und

- 3.- Otros aspectos relacionados al Contrato y ejecución de la obra, se exponen en los informes de oficina, que también son parte integral de la presente Acta de Recepción.

Los integrantes del Comité procedieron a verificar la subsanación de las observaciones planteadas en el Acta de fecha 20-02-2006, comprobándose que se ha cumplido con subsanar cada una de las observaciones, por lo tanto el Comité de Recepción da por recepcionada la obra, firmando la presente Acta, siendo las 13:00 horas del día tres de marzo del dos mil seis.

**POR EL GOBIERNO REGIONAL PIURA**

- Ingº Manuel Seclèn Tantaleàn  
Presidente.
- Ingº Ricardo Montestruque Vilchez  
Miembro.
- Ingº Victor Boyer Oyola  
Miembro.
- Ingº Juan F. Aquino Carlín  
Inspector.

**CONSORCIO RENACER**  
 Hammert Ibrahim Castillo Llanos  
 DNI: 43658596  
 REPRESENTANTE LEGAL

**ACTA DE RECEPCION DE OBRA**

**OBRA: PAVIMENTACION DE VIAS DEL CENTRO POBLADO DE SAN CLEMENTE-  
I ETAPA**

**Por la Oficina de Administración**

Eco. Orestes Vignolo Farfán  
Miembro



**POR EL CONTRATISTA**

Ing° Roger Balarezo Quiroz  
Ingeniero Residente

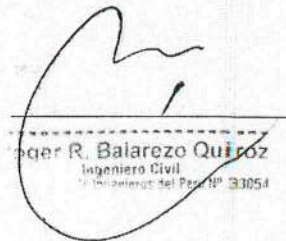

Roger R. Balarezo Quiroz  
Ingeniero Civil  
"Ingenieros del Perú" N° 33054



TRONCOS CONSTRUCCIONES SRL  
Rocio del Pilar Troncos Mering  
REPRESENTANTE LEGAL  
RUC: 2039922681



CONSORCIO RENACER  
Hammert Ibrahin Castillo Llanos  
DNI: 43658596  
REPRESENTANTE LEGAL

*Handwritten notes and signatures on the left margin:*  
- A small signature at the top left.  
- A vertical line of text and a signature below it.  
- A large signature at the bottom left.

REPÚBLICA DEL PERÚ



GOBIERNO REGIONAL PIURA

RESOLUCIÓN DIRECTORAL GENERAL N° 800

2007/GOB.REG.PIURA-GRI-DGC

Piura, 05 DIC. 2007

VISTO: El Memorandum N° 1406-2007/GRP-440310 del 30 de Noviembre del 2007, el Informe N° 1588-2007/GRP-440310 del 03 de Diciembre del 2007 y el Memorandum N° 1129-2007/GRP-440300 del 05 de Diciembre del 2007, de la Dirección de Obras y de la Dirección General de Construcción sobre designación del Supervisor de la Obra: "REHABILITACIÓN Y MEJORAMIENTO DE VÍAS DEL CENTRO POBLADO CRUCETA TAMBOGRANDE, CON CODIGO SNIP N° 30690", y;

CONSIDERANDO:

Que, con fecha 22 de Noviembre del 2007, se suscribió el Contrato de Ejecución de la Obra: "REHABILITACIÓN Y MEJORAMIENTO DE VÍAS DEL CENTRO POBLADO CRUCETA TAMBOGRANDE, CON CODIGO SNIP N° 30690", materia de la Licitación Publica N° 0007-2007/GOB.REG.PIURA-GGR-GRI-DGC, con el Contratista YAKSETIG GUERRERO S.A. CONTRATISTAS GENERALES, con una oferta económica propuesta ascendente a la suma de (S/. 326,240.65), incluido utilidad, gastos generales e Impuesto General a las Ventas (IGV), con precios vigentes al mes de Julio del 2007, sistema de Precios Unitarios y con un plazo de 60 días calendario;

Que, a fin de que la obra cuente con una buena y correcta ejecución de la meta programada es necesario designar a un Profesional Colegiado en calidad de Supervisor;

Que, mediante los documentos del "Visto", la Dirección General de Construcción dispone la designación del Ingeniero JUAN FARNCISCO AQUINO CARLIN, con CIP N° 58226, como Supervisor de la Obra acotada, de conformidad con lo prescrito por los Arts. 47°, 48°, 50°, 51° del Texto Unico Ordenado de la Ley de Contrataciones y Adquisiciones del Estado, D.S. N° 083-2004-PCM, concordante con los Arts. 247°, 248°, 249° y 250 de su Reglamento, D.S. N° 084-2004-PCM;

Con las visaciones de la Dirección de Obras, Dirección de Licitaciones, Contratos y Programación, y Oficina Regional de Asesoría Jurídica;

En uso de las atribuciones conferidas por Ley de Bases de la Descentralización N° 27783, Ley Orgánica de los Gobiernos Regionales N° 27867, y su modificatoria, Ley N° 27902; la Ordenanza Municipal N° 111-2006/GRP-CR, publicada en "El Peruano" el 10 de Septiembre del 2006 que aprueba el Reglamento de Organización y Funciones del Gobierno Regional; Resolución Ejecutiva Regional N° 006/GOB.REG.PIURA-PR del 29 de Diciembre del 2006 y Resolución Ejecutiva Regional N° 006/GRP-PR publicada en el Diario "El Peruano" el día 23 de Junio del 2006, que aprueba la Ley N° 010-2006/GOB.REG.PIURA-GRPPAT-SGRDI "Desconcentración de Facultades, Atribuciones y Atribuciones de las Dependencias del Gobierno Regional Piura".

SE RESUELVE:

ARTICULO PRIMERO: Aprobar la designación del Ingeniero JUAN FARNCISCO AQUINO CARLIN con CIP N° 58226, como Supervisor de la Obra descrita en los Considerandos, a partir del mes de Diciembre del 2007.

ARTICULO SEGUNDO: Establecer que el Supervisor debe velar de manera permanente y efectiva la ejecución cabal de la Obra contratada, en cumplimiento de lo dispuesto en el Capítulo III "Ejecución de Obras" del Título V Ejecución Contractual del Reglamento de Contrataciones y Adquisiciones del Estado, D.S. N° 084-2004-PCM, Normas Técnicas de Contratación para el Sector Público.

CONSORCIO RENACER

Hammert Ibrahim Castillo Llanos  
DNI: 43658596  
REPRESENTANTE LEGAL



GOBIERNO REGIONAL PIURA

**RESOLUCIÓN DIRECTORAL GENERAL N° 800 2007/GOB.REG.PIURA-GRI-DGC**

Piura,

05 DIC. 2007

**ARTÍCULO TERCERO:** Disponer que el Supervisor actúe en estricto cumplimiento de la Directiva Regional N° 012-2007/GRP-GRI "Funciones y Competencias del Inspector o Supervisor de Obra por Contrata en el Gobierno Regional Piura", aprobada con Resolución Ejecutiva Regional N° 432-2007/GRP-PR del 09 de Julio del 2007, disposiciones modificatorias y complementarias que se dicten, bajo responsabilidad.

**ARTÍCULO CUARTO:** Notifíquese la presente Resolución al Contratista: **YAKSETIG GUERRERO S.A CONTRATISTAS GENERALES**, de la Licitación Pública N° 0007-2007/GOB.REG.PIURA-GGR-GRI-DGC, en su domicilio legal sito en Zona Industrial Manzana 250 lote N° 01 - Piura.

**ARTÍCULO QUINTO:** Transcribese la presente Resolución Gerencia Regional de Infraestructura; Oficinas Regionales de Asesoría Jurídica, y Control Institucional; Dirección General de Construcción; Dirección de Obras, Dirección de Licitaciones, Contratos y Programación, y al Supervisor de Obra.

**REGÍSTRESE, COMUNÍQUESE Y ARCHÍVESE.**

GOBIERNO REGIONAL PIURA  
*[Handwritten signature]*

**CONSORCIO RENACER**

*[Handwritten signature]*  
**Hammert Ibrahim Castillo Llanos**  
DNI: 43658596  
REPRESENTANTE LEGAL

409

**ACTA DE RECEPCIÓN DE OBRA  
 MODALIDAD DE EJECUCIÓN POR CONTRATA  
 LICITACION PUBLICA N° 007-07/GOB.REG.PIURA-GRI-DGC.**

Obra : "Rehabilitación y Mejoramiento de Vías del Centro Poblado Cruceta Tambogrande".

Función 16 : Transporte.

Programa 025 : Transporte Terrestre.

Sub Programa 0144 : Rehabilitación de Carreteras.

Proyecto 2.043361 : Rehabilitación y Mejoramiento de Vías del Centro Poblado Cruceta Tambogrande

Componente 2.120465 : Rehabilitación y Mejoramiento de Vías del Centro Poblado Cruceta Tambogrande

Meta 00001 : Rehabilitación y Mejoramiento de Vías en el Centro Poblado Cruceta Tambogrande

Modalidad : Sistema a PRECIOS UNITARIOS 2008 SNIP 30690.

Fte. Financiamiento 01 : Recursos Ordinarios

Valor Referencial : S/. 1'272,328.42 Nuevos Soles

Monto Contratado : S/. 1'326,240.65 Nuevos Soles

Monto por Adicional de Obra : S/. 131,936. 15 Nuevos Soles (N° 01, 02, 03)

Firma de Contrato : 22-de Noviembre del 2007

Plazo de ejecución : 60 días calendario

Fecha entrega terreno : 07 de Diciembre del 2007

Fecha de Inicio de Contractual : 29 de Diciembre del 2007

Termino de obra Inicial : 26 de Febrero del 2008

Termino de obra Contractual : 30 de Agosto del 2008

(Según la 9na Ampliación) R.D.G N° 454-2008/GOB.REG.PIURA-GRI-DGC del 15 de Agosto del 2008.

*[Handwritten signatures and initials in the left margin]*

**CONSORCIO RENACER**  
*[Signature]*  
**Hammert Ibrahim Castillo Llanos**  
 DNI: 43658596  
 REPRESENTANTE LEGAL

Ejecuta : YAKSETIG – GUERRERO SA.CTTAS GRAL

**Ubicación**

Localidad : Centro Poblado de Cruceta.

Distrito : Tambogrande

Provincia : Piura

Departamento : Piura

En el Centro Poblado de Cruceta Distrito de Tambogrande donde se llevo a cabo la ejecución de la obra: "Rehabilitación y Mejoramiento de Vías del Centro Poblado Cruceta Tambogrande" siendo las 12.30 P.M del día 23 de Septiembre del 2008 y en concordancia con lo dispuesto en la Resolución Directoral General N° 489-2008/GOB. REG. PIURA-DGC del 09 de Septiembre del 2008, quedo conformado el Comité de Recepción de Obra integrada por los siguientes miembros.

**POR EL GOBIERNO REGIONAL.**

- Ing. Ricardo Montestruque Vil chez CIP N° 30687 Presidente
- Ing. Juan Custodio Salazar CIP N° 34667 Miembro
- Ing. Mario Maza Cordova CIP N° 56208 Miembro

**POR LA GERENCIA REGIONAL DE ADMINISTRACIÓN**

- Eco. Orestes Vignolo Farfán. CEPT N° 209 Miembro

**POR EL CONTRATISTA.**

- Ing. Janet Palomino Ramirez CIP N°. 58805 Residente de Obra

Con la finalidad de llevar a cabo el Acta de recepción de obra "Rehabilitación y Mejoramiento de Vías del Centro Poblado Cruceta - Tambogrande en el Centro Poblado de Cruceta Distrito de Tambogrande, consideradas dentro del Programa de Inversiones del año 2007 del GOBIERNO REGIONAL DE PIURA- Gerencia Regional de Infraestructura, bajo la modalidad por Contrata LICITACION PUBLICA N° 0007 – 2007/ GOB.REG-PIURA – GGR – GRI - DGC. En tal sentido, la comisión antes indicada procede a verificar el levantamiento del Pliego de observaciones efectuadas el día martes 23 de Septiembre en los trabajos ejecutados por el Contratista en cumplimiento estricto al Expediente técnico aprobado por la Dirección de Estudios y Proyecto- Gerencia Regional de Infraestructura, habiéndose efectuado las verificaciones de los siguientes trabajos:

**CONSORCIO RENACER**

Hammert Ibrahim Castillo Llanos  
DNI: 43658596  
REPRESENTANTE LEGAL

Rehabilitación de la carretera, mediante la conformacion de un nuevo paquete estructural a nivel de carpeta asfáltica en caliente en desde (0 + 000 hasta 2 + 044.95) Km. (Base y Sub Base e=0.20 m. respectivamente.)

Construcción de 03 alcantarillas, construcción de Muro de Contención y Cunetas.

Sello Asfáltico desde (0 +000 hasta 0 + 060) Km. Y de las Bermas a 1.00 mts de la Carpeta Asfáltica.

Señalización Vertical, Dispositivos de Transito - Marcas permanentes en el Pavimento., observándose que las Partidas del Expediente Técnico han sido realmente ejecutadas, verificándose las partidas y sub. Partidas los mismo que se reflejan en la obra.

Concluida la Inspección general de los trabajos y no existiendo observación alguna, la comisión dio por recepcionada la obra, dejando constancia que la obra será transferida al Centro Poblado de Cruceta Distrito de Tambogrande, estando todo conforme y siendo la 1.30 PM del 06 de Octubre del 2008 se da por concluida la recepción de la obra y en señal de conformidad se firma la presente acta en original cinco copias

**POR EL GOBIERNO REGIONAL PIURA.**

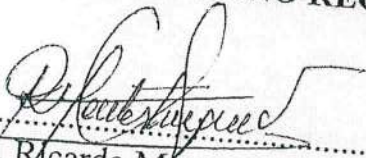
  
.....  
Ing. Ricardo Montestruque Vilchez  
Presidente

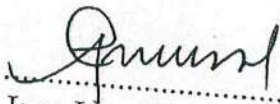
  
.....  
Ing. Juan Custodio Salazar  
Miembro

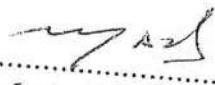
  
.....  
Ing. Mario Maza Cordova.  
Miembro

  
.....  
Eco. Orestes Vignolo Farfán  
Miembro

**POR EL CONTRATISTA**

  
.....  
Ing. Janet Palomino Ramirez  
Ingeniero Residente

**CONSORCIO RENACER**  
  
.....  
Hammert Ibrahim Castillo Llanos  
DNI: 43658596  
REPRESENTANTE LEGAL

# Inversiones Hareb S.A.C.

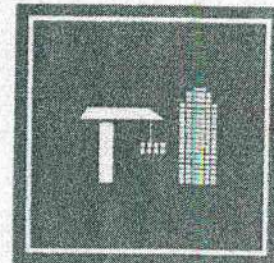

“Año de la Inversión para el Desarrollo Rural y la Seguridad Alimentaria”

## CONSTANCIA

El que suscribe:

HACE CONSTAR:

Que, el Señor **ING. JUAN FRANCISCO AQUINO CARLIN**, se ha desempeñado como Ingeniero Jefe de Supervisión de la Obra: “MEJORAMIENTO DE LA TROCHA CARROZABLE DESDE CRUCE LOS RANCHOS-TUNAL-TAMBOGRANDE, DISTRITO DE LALAQUIZ, PROVINCIA DE HUANCABAMBA-PIURA”, durante un plazo de 11 (once) meses, desde el mes de Setiembre de 2012 hasta el mes de Julio de 2013, habiendo desarrollado sus funciones en forma satisfactoria, demostrando capacidad, conocimientos, responsabilidad y eficiencia en el cargo que se le asignó.

Se expide la presente constancia a solicitud de la parte interesada para los fines que estime conveniente, invalidándose en caso de corrección o enmendadura.

Piura, 31 de julio de 2013

INVERSIONES HAREB SAC  
*[Signature]*  
Manuel Ruiz Castañeda  
GERENTE

CONSORCIO RENACER  
*[Signature]*  
Hammert Ibrahim Castillo Llanos  
DNI: 43658596  
REPRESENTANTE LEGAL

**INVERSIONES HAREB SAC**

**RUC: 20531670982**

Ub. Bello Horizonte MZ d5 Lt. 21 1ra etapa - PIURA - TELEFONOS FIJOS: 073-404710, CEL: 943922882.

Email: inversioneshareb20@hotmail.com

# Inversiones Hareb S.A.C.

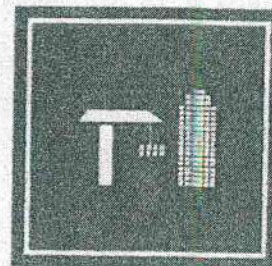

“Año de la Promoción de la Industria Responsable y del Compromiso Climático”

## CONSTANCIA

El que suscribe:

HACE CONSTAR:

Que, el Señor **ING. JUAN FRANCISCO AQUINO CARLIN**, se ha desempeñado como Ingeniero Jefe de Supervisión de la Obra: “MEJORAMIENTO DEL CAMINO VECINAL QUEBRADA DE CHULA-SAUCE CHIQUITO-PUNDIN-CASCAMACHE-CALDERON-LA LAGUNA-LOS LIRIOS, DISTRITO DE HUANCABAMBA, PROVINCIA DE HUANCABAMBA-PIURA”, habiéndose desarrollado los trabajos en un período de 12 (doce) meses, desde el mes de Octubre de 2013 hasta el mes de Setiembre de 2014, habiendo desarrollado todas sus actividades en forma satisfactoria, demostrando capacidad, conocimientos, responsabilidad y eficiencia.

Se expide la presente constancia a solicitud de la parte interesada para los fines que estime conveniente, invalidándose en caso de corrección o enmendadura.

Piura, 30 de setiembre de 2014

INVERSIONES HAREB SAC  
*M. F. Castañeda*  
Mantel F. Castañeda  
GERENTE

CONSORCIO RENACER  
*Hammert Ibrahim Castillo Llanos*  
Hammert Ibrahim Castillo Llanos  
DNI: 43658596  
REPRESENTANTE LEGAL

**INVERSIONES HAREB SAC**

**RUC: 20531670982**

Ub. Bella Horizonte MZ d5 Lt. 21 1ra etapa - PIURA - TELEFONOS FIJOS: 073-404710, CEL: 943922882.

Email: inversioneshareb20@hotmail.com

# Inversiones Hareb S.A.C.

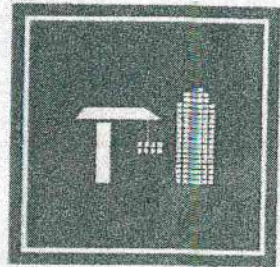

"Año de la Consolidación del Mar de Grau"

## CONSTANCIA

El que suscribe, HACE CONSTAR:

Que, el Señor ING. JUAN FRANCISCO AQUINO CARLIN, se ha desempeñado como Ingeniero Jefe de Supervisión de la Obra: "MEJORAMIENTO DE TROCHA CARROZABLE DESDE PARIAMARCA ALTO-CORDOVA-PASAPAMPA-MAYLAND, DISTRITOS DE HUANCABAMBA Y LALAQUIZ, PROVINCIA DE HUANCABAMBA-PIURA", durante un plazo de 11 (once) meses, desde el mes de Marzo de 2015 hasta el mes de Enero de 2016, donde ha desarrollado las funciones encomendadas en forma satisfactoria, demostrando capacidad, conocimientos, responsabilidad y eficiencia.

Se expide la presente constancia a solicitud de la parte interesada para los fines que estime conveniente, invalidándose en caso de corrección o enmendadura.

Piura, 31 de enero de 2016

INVERSIONES HAREB SAC  
*Manuel Ruiz Castañeda*  
Manuel Ruiz Castañeda  
GERENTE

CONSORCIO RENACER  
*Hammert Ibrahim Castillo Llanos*  
Hammert Ibrahim Castillo Llanos  
DNI: 43658596  
REPRESENTANTE LEGAL

**INVERSIONES HAREB SAC**

**RUC: 20531670982**

Ub. Bello Horizonte MZ d5 Lt. 21 1ra etapa - PIURA - TELEFONOS FIJOS: 073-404710, CEL: 943922882.

Email: inversioneshareb20@hotmail.com



FEGURRI S.A.C.  
Oficinas: Panamericana Sur Carretera Piura - Chiclayo Km 981 Cura Mori - PIURA - PERU  
RUC: 20600064801

"Año del Buen Servicio al Ciudadano"

CONSTANCIA

El que suscribe, hace constar, que el Señor ING. JUAN FRANCISCO AQUINO CARLIN, se ha desempeñado como Ingeniero Supervisor de la Obra: "CONSTRUCCION DE LA TROCHA CARROZABLE A NIVEL DE AFIRMADO PARA LA PLANTA DE UVA DEL PROYECTO FEGURRI PRIMERA ETAPA, EN EL FUNDO LAS BRUJAS, DISTRITO DE CURA MORI, PROVINCIA DE PIURA-PIURA".

El plazo de ejecución de los trabajos fue de 12 (doce) meses, desde el mes de Febrero de 2016 hasta el mes de Enero de 2017, habiendo desarrollado sus funciones a lo largo de este período en forma satisfactoria, demostrando capacidad, conocimientos, responsabilidad y eficiencia en todos los trabajos que tuvo a su cargo.

Se expide la presente constancia a solicitud de la parte interesada para los fines que estime conveniente, invalidándose en caso de corrección o enmendadura.

Piura, 31 de enero de 2017

  
Lic. César Luis Díaz Vera  
GERENTE GENERAL  
FEGURRI SAC

CONSORCIO RENACER  
  
Hammert Ibrahim Castillo Llanos  
DNI: 43658596  
REPRESENTANTE LEGAL



FEGURRI S.A.C.  
Oficinas: Panamericana Sur Carretera Piura - Chiclayo Km 981 Cura Mori - PIURA - PERU  
RUC: 20600064801

"Año del Buen Servicio al Ciudadano"

CONSTANCIA

El que suscribe, hace constar, que el Señor **ING. JUAN FRANCISCO AQUINO CARLIN**, se ha desempeñado como Ingeniero Supervisor de la Obra: "CONSTRUCCION DE LAS VIAS DE ACCESO A NIVEL DE AFIRMADO PARA LA PLANTA DE UVA DEL PROYECTO FEGURRI SEGUNDA ETAPA, EN EL FUNDO LAS BRUJAS, DISTRITO DE CURA MORI, PROVINCIA DE PIURA-PIURA".

El plazo de ejecución de los trabajos fue de 11 (once) meses, desde el mes de Febrero de 2017 hasta el mes de Diciembre de 2017, habiendo desarrollado sus funciones a lo largo de este período en forma satisfactoria, demostrando capacidad, conocimientos, responsabilidad y eficiencia en todos los trabajos que tuvo a su cargo.

Se expide la presente constancia a solicitud de la parte interesada para los fines que estime conveniente, invalidándose en caso de corrección o enmendadura.

Piura, 31 de diciembre de 2017

  
Lc. César Luis Díaz Vera  
GERENTE GENERAL  
FEGURRI S.A.C.

CONSORCIO RENACER  
  
Hammert Ibrahim Castillo Llanos  
DNI: 43658596  
REPRESENTANTE LEGAL



# MUNICIPALIDAD DISTRITAL DE YAMANGO

## MORROPON – PIURA

Creación Política: Ley N° 23762 del 30 de diciembre de 1983

"AÑO DEL DIÁLOGO Y LA RECONCILIACIÓN NACIONAL"

Yamango, 15 de Enero del 2018

### RESOLUCION DE GERENCIA MUNICIPAL N°16-2018/MDY-GM

#### VISTO:

La necesidad de contar con el Ingeniero que tenga cargo de Inspección de la Actividad del Proyecto "RECUPERACIÓN DE LA TRANSITABILIDAD PEATONAL Y VEHICULAR, EN LA AVENIDA PRINCIPAL DEL CASERÍO PISCAN ALTO DISTRITO DE YAMANGO – MORROPON - PIURA".

#### CONSIDERANDO:

Que de conformidad a lo dispuesto por el Artículo 194 de la Constitución Política del Estado en armonía con artículo II del Título Preliminar de la Ley N°27972- Ley Orgánica de Municipalidades, los Gobiernos Locales gozan de autonomía política, económica y administrativa en los asuntos de su competencia. Radicando esta autonomía en la facultad de ejercer Actos de Gobierno, Administrativos y Administración a través de su representante legal.

Que, siendo necesario contar con el ingeniero que tenga cargo de Inspección de la Actividad: "RECUPERACIÓN DE LA TRANSITABILIDAD PEATONAL Y VEHICULAR, EN LA AVENIDA PRINCIPAL DEL CASERÍO PISCAN ALTO DISTRITO DE YAMANGO – MORROPON - PIURA".

Que, el artículo 20° inciso 6° de la Ley Orgánica de Municipalidades, dispone dictar decretos y resoluciones de alcaldía y funcionarios Competentes con sujeción a las leyes y ordenanzas.

Estando en uso y atribuciones que confiere la Ley N°27972-Ley Orgánica de Municipalidades.

#### SE RESUELVE:

**ARTICULO PRIMERO:** APROBAR, la designación del Ingeniero Civil JUAN FRANCISCO AQUINO CARLIN con registro CIP N° 58226, como el Ingeniero Inspector responsable de la Actividad: "RECUPERACIÓN DE LA TRANSITABILIDAD PEATONAL Y VEHICULAR, EN LA AVENIDA PRINCIPAL DEL CASERÍO PISCAN ALTO DISTRITO DE YAMANGO – MORROPON – PIURA., por un plazo de 6.0 (seis) meses.

**ARTICULO SEGUNDO:** REMITASE copia de la presente resolución al interesado y demás dependencias de la municipalidad de Yamango, para los fines pertinentes.

REGISTRESE, COMUNIQUESE, CUMPLASE Y ARCHIVASE

MUNICIPALIDAD DISTRITAL DE YAMANGO

Juan Manuel Ruiz Hernandez  
GERENTE MUNICIPAL

CONSORCIO RENACER

Hammert Ibrahim Castillo Llanos  
DNI: 43658596  
REPRESENTANTE LEGAL



# Municipalidad Provincial de Ayabaca

**RESOLUCIÓN GERENCIAL N° 147-2018-MPA-GM.**

Ayabaca, Agosto 15 de 2018.

**VISTO:**

El Informe N° 548-2018-M.P.A.-GDUR, de fecha 08 de Agosto de 2018 remitido por la Gerencia de Desarrollo Urbano y Rural, sobre consentimiento de sustitución de Residente de Obra, Informe N° 549-2018-MPA-GDUR de fecha 08 de Agosto de 2018, Informe N° 282-2018-MPA-GDUR-SGO de fecha 09 de Agosto de 2018, Carta N° 011-2018-CONSORCIO SIPAN/JAMH/RL de fecha 23 de Julio de 2018, Carta N° 08-2018-AAPA de fecha 20 de Julio de 2018, de renuncia al cargo de residente de obra, y demás documentos que se adjuntan en un total de Ciento Dos (102) Folios, y;

**CONSIDERANDO:**

Que, los gobiernos locales gozan de autonomía política, económica y administrativa en los asuntos de su competencia, de conformidad a lo dispuesto en el Artículo II del Título Preliminar de la Ley Orgánica de Municipalidades, Ley N° 27972, concordante con el Artículo 194° de la Constitución Política del Estado, modificado por la Ley N° 27680, Ley de Reforma Constitucional del Capítulo XIV del Título IV, sobre descentralización;

Que, mediante Resolución de Alcaldía N° 013-2018-MPA-"A", de fecha 08 de Enero de 2018, se dispone la delegación de competencias al Gerente Municipal, de las atribuciones establecidas en Ley N° 27972 Ley Orgánica de Municipalidades, en su Artículo 20° numeral 20 en lo que corresponde a la delegación de atribuciones administrativas, en sujeción estricta de lo dispuesto por el artículo 74°, numeral 3 y artículo 75° numeral 1 de la Ley N° 27444 Ley del Procedimiento Administrativo General, modificada por Decreto Supremo N° 006-2017-JUS;

Que, se debe precisar que toda obra debe contar con un personal profesional en representación del contratista que ejecuta una obra de inversión pública; así, el Artículo 154° del Reglamento de la Ley N° 30225 Ley de Contrataciones del Estado, modificado por el Decreto Supremo N° 056-2017 ha señalado que: durante la ejecución de la obra debe contarse, de modo permanente y directo, con un profesional colegiado, habilitado y especializado designado por el contratista, previa conformidad de la Entidad, como residente de la obra, el cual puede ser ingeniero o arquitecto, según corresponda a la naturaleza de los trabajos, con no menos de dos (02) años de experiencia en la especialidad, en función de la naturaleza, envergadura y complejidad de la obra. Por su sola designación, el residente representa al contratista como responsable técnico de la obra, no estando facultado a pactar modificaciones al contrato;

Que, en ese sentido, el Artículo 162°, segundo y tercer párrafo del Reglamento de la Ley N° 30225 - Ley de Contrataciones del Estado, modificado por el Decreto Supremo N° 056-2017 ha señalado que: Excepcionalmente y de manera justificada el contratista puede solicitar a la Entidad le autorice la sustitución del profesional propuesto, en cuyo caso el reemplazante debe reunir experiencia y calificaciones profesionales iguales o superiores a las del profesional reemplazado. La sustitución del personal propuesto debe solicitarse a la Entidad quince (15) días antes que se culmine la relación contractual entre el contratista y el personal a ser sustituido; si dentro de los ocho (8) días siguientes de presentada la solicitud la Entidad no emite pronunciamiento se considera aprobada la sustitución" debiendo el reemplazante reunir calificaciones profesionales iguales o superiores a las del profesional reemplazado";

Que, la normativa de contrataciones del Estado permite la sustitución o cambio del residente de obra cuando: (i) se cuente con la autorización previa del funcionario competente de la Entidad y (ii) el reemplazante reúna las calificaciones profesionales iguales o superiores a las del reemplazado. En este punto, es necesario precisar que el artículo citado requiere la autorización previa de la Entidad como medio para verificar que el reemplazante reúne calificaciones profesionales iguales o superiores a las del profesional reemplazado. De lo expuesto, se infiere que la normativa de Contrataciones del Estado permite, de manera excepcional, el cambio del profesional que ejercerá el cargo de Residente de Obra, siempre que con ello no se disminuyan las calificaciones profesionales ofertadas por el contratista; ergo, de lo expuesto in fine se infiere que la normativa de contrataciones del Estado permite, de manera excepcional, el cambio del profesional que ejercerá el cargo de Residente de Obra, siempre que con ello no se disminuyan las calificaciones profesionales ofertadas por el contratista;

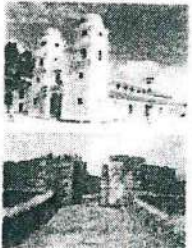

Av. Salaverry N° 260  
Telefax: (073) 471103 - 471104  
municipalidad@muniayabaca.gob.pe  
AYABACA - PIURA - PERÚ

Visita Ayabaca capital Arqueológica de la Región Piura  
al Cantico, Aypate, sus lagunas, montañas y petroglifos

**CONSORCIO RENACER**  
*[Signature]*  
Hammert Ibrahim Castillo Llanos  
DNI: 43658596  
REPRESENTANTE LEGAL

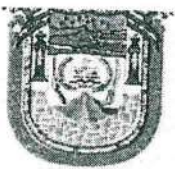

# Municipalidad Provincial de Ayabaca

**RESOLUCIÓN GERENCIAL N° 147-2018-MPA-GM.**

Ayabaca, Agosto 15 de 2018.

Que, con Carta N° 08-2018-AAPA de fecha 20 de Julio de 2018, el Ingeniero Augusto Andrés Pillaca Acevedo, renuncia al cargo de Residente de la Obra: "MEJORAMIENTO DEL CAMINO VECINAL ENTRE LAS LOCALIDADES DE LLANOS DE ARAGOTO (EMP-PE-3N) Y MANGAL DE CALVAS, DISTRITO DE AYABACA, PROVINCIA DE AYABACA - PIURA" con Código SNIP N° 343508, Código DNPP N° 2304642, por motivos de fuerza mayor y estrictamente personales;

Que, el Representante Legal del CONSORCIO SIPAN, Sr. José Antonio Moiocho Herrera, a través de la Carta N° 011-2018-CONSORCIO SIPAN/JAMH/RL de fecha 23 de Julio de 2018, hace de conocimiento que por motivos de fuerza mayor y estrictamente personales, se comunica el cambio del Residente Ing° Augusto Andrés Pillaca Acevedo, el mismo que será sustituido por el Ing. Juan Francisco Aquino Carlin con Reg. CIP N° 58226, cuyo curriculum está de acuerdo a la convocatoria del proceso de selección que indica en obra, además de que dicho profesional cumple lo solicitado en las bases administrativas;

Que, a través del documento del visto el Gerente de Desarrollo Urbano Rural, comunica a la Gerencia Municipal el consentimiento de sustitución de Residente de la obra: "MEJORAMIENTO DEL CAMINO VECINAL ENTRE LAS LOCALIDADES DE LLANOS DE ARAGOTO (EMP-PE-3N) Y MANGAL DE CALVAS, DISTRITO DE AYABACA, PROVINCIA DE AYABACA - PIURA" con Código SNIP N° 343508, Código DNPP N° 2304642, por los siguientes motivos:

- ❖ Con Carta N° 012-2018-CONSORCIO SIPAN de fecha 07 de Julio de 2018, se solicita la aprobación de la sustitución de Residente de obra, amparado en el Art. 162 de la Ley de Contrataciones del Estado.
- ❖ Que, dicha información fue derivada a la Sub Gerencia de Obra a fin de que emita un informe respecto a la sustitución de Residente, no habiendo dado respuesta ni devuelto la documentación, como se corrobora en el Memorándum N° 96-2018-GDUR-MPA de fecha 07 de Agosto de 2018 e Informe N° 549-2018-GDUR-MPA de fecha 08 de Agosto de 2018.
- ❖ Que, teniendo en cuenta la fecha de ingreso de la Carta en la que solicita a la Entidad, la sustitución del Residente (26.07.2018) y que a la fecha (07.08.2018) el Sub Gerente de Obra no se ha pronunciado habiéndose cumplido 12 días; por lo que de acuerdo a lo estipulado en el Art. 162 del Reglamento de la Ley N° 30225 - Ley de Contrataciones del Estado, modificado por el Decreto Supremo N° 056-2017 ... "si dentro de los ocho (8) días siguientes de presentada la solicitud la Entidad no emite pronunciamiento se considera aprobada la sustitución".
- ❖ Por lo que deberá aprobarse la sustitución del Ingeniero Augusto Andrés Pillaca Acevedo con CIP N° 06234, por el Ingeniero Juan Francisco Aquino Carlin con Reg. CIP N° 58226, como Residente de la mencionada obra, quien cumple con los Siete años de experiencia solicitados.

Que, teniendo en consideración el Informe N° 375-2018-GAJ-MPA de fecha 13 de Agosto de 2018 por parte del Asesor Jurídico, comunica que contando con los argumentos técnicos descritos, normas legales vigentes y la opinión favorable por parte de la Gerencia de Desarrollo Urbano Rural; concluye que la inoperancia de la Sub Gerencia de Obras de esta Entidad, ha originado que la Entidad se exceda del plazo establecido por Ley para que emita pronunciamiento, quedando la solicitud presentada por el CONSORCIO SIPAN, aprobada; debiendo emitirse el acto resolutorio que autoriza al CONSORCIO SIPAN la sustitución del Ing° Augusto Andrés Pillaca Acevedo Residente de la obra: "MEJORAMIENTO DEL CAMINO VECINAL ENTRE LAS LOCALIDADES DE LLANOS DE ARAGOTO (EMP-PE-3N) Y MANGAL DE CALVAS, DISTRITO DE AYABACA, PROVINCIA DE AYABACA - PIURA" con Código SNIP N° 343508, Código DNPP N° 2304642, por el Ing° Juan Francisco Aquino Carlin con Reg. CIP N° 58226, sin perjuicio de que se adopten las medidas disciplinarias contra los funcionarios que resulten responsables en la demora de los actos funcionales, debiendo remitir dicha documentación a la Secretaría Técnica de los Órganos Instructores del Procedimiento Administrativo Sancionador.



Av. Salaverry N° 260  
Telefax: (073) 471103 - 471104  
municipalidad@muniayabaca.gob.pe  
AYABACA - PIURA - PERU

Visita Ayabaca capital Arqueológica de la Región Piura al Cañav. Aypate, sus lagunas, montañas y petroglifos

**CONSORCIO RENACER**  
Hammert Ibrahim Castillo Llanos  
DNI: 43658596  
REPRESENTANTE LEGAL



# Municipalidad Provincial de Ayabaca

**RESOLUCIÓN GERENCIAL N° 147-2018-MPA-GM.**

Ayabaca, Agosto 15 de 2018.

Estando a las atribuciones conferidas por la Ley Orgánica de Municipalidades N° 27972; y en la Resolución de Alcaldía N° 013-2018-MPA-"A", de fecha 08 de Enero de 2018;

**SE RESUELVE:**

**ARTICULO PRIMERO.- APROBAR** la sustitución del Ing° Augusto Andrés Pillaca Acevedo Residente de la obra: "MEJORAMIENTO DEL CAMINO VECINAL ENTRE LAS LOCALIDADES DE LLANOS DE ARAGOTO (EMP-PE-3N) Y MANGAL DE CALVAS, DISTRITO DE AYABACA, PROVINCIA DE AYABACA - PIURA" con Código SNIP N° 343508, Código DNPP N° 2304642, por el Ing° Juan Francisco Aquino Carlin con Reg. CIP N° 58226., en atención a lo solicitado por el Representante Legal del CONSORCIO SIPÁN, de acuerdo con lo expuesto en la parte considerativa de la presente Resolución.

**ARTICULO SEGUNDO.- COMUNIQUESE** la presente Resolución al Representante Legal del CONSORCIO SIPÁN, y a los demás interesados para su conocimiento y fines consiguientes.

**ARTICULO TERCERO: PRECÍSESE** que, la aprobación de la sustitución del Ing° Residente de la mencionada obra, no exime de que se adopten las medidas disciplinarias contra los funcionarios que resulten responsables en la demora de los actos funcionales, debiendo remitir dicha documentación a la Secretaría Técnica de los Órganos Instructores del Procedimiento Administrativo Sancionador.

**ARTICULO CUARTO.- ENCARGAR** a la Gerencia de Desarrollo Urbano Rural de esta Municipalidad el cumplimiento de lo dispuesto en la presente Resolución.

**ARTICULO QUINTO.- ENCARGAR** a la Subgerencia de Sistemas Informáticos y Estadística de la Entidad a efectos de que cumpla con publicar la presente en el portal institucional; [www.muniayabaca.gob.pe](http://www.muniayabaca.gob.pe)

**ARTICULO SEXTO.- NOTIFICAR** la presente Resolución a Gerencia de Administración y Finanzas, Gerencia de Desarrollo Urbano Rural, Subgerencia de Obras, Subgerencia de Supervisión y Liquidación de Obras, Subgerencia de Sistemas Informáticos y Estadística, Órgano de Control Institucional-OCI, para los fines pertinentes.

**REGÍSTRESE, COMUNIQUESE, CÚMPLASE Y ARCHÍVESE.**

Mg. Ester D. Andrade Pillaca  
C.P.P. 2103059332  
Gerente Municipal

**CONSORCIO RENACER**  
  
Hammet Ibrahim Castillo Llanos  
DNI: 43658596  
REPRESENTANTE LEGAL



Av. Salaverry N° 260  
Telefax: (073) 471103 - 471104  
[municipalidad@muniayabaca.gob.pe](mailto:municipalidad@muniayabaca.gob.pe)  
AYABACA - PIURA - PERU

*Visita Ayabaca capital Arqueológica de la Región Piura al Cautivo, Aypate, sus lagunas, mordanas y petroglifos.*



**MUNICIPALIDAD PROVINCIAL DE AYABACA**  
 OBRA MEJORAMIENTO DEL CAMINO VECINAL ENTRE LAS LOCALIDADES DE LLANOS DE ARAGOTO (EMP - PE - 3N) Y MANGAL DE CALVAS, DISTRITO DE AYABACA, PROVINCIA DE AYABACA - PIURA

"AÑO DE LA LUCHA CONTRA LA CORRUPCION Y LA IMPUNIDAD"

**ACTA DE RECEPCION DE OBRA**

OBRA "MEJORAMIENTO DEL CAMINO VECINAL ENTRE LAS LOCALIDADES DE LLANOS DE ARAGOTO (EMP - PE - 3N) Y MANGAL DE CALVAS, DISTRITO DE AYABACA, PROVINCIA DE AYABACA - PIURA"

UNIDAD GESTORA	: MUNICIPALIDAD PROVINCIAL DE AYABACA
UNIDAD EJECUTORA	: MUNICIPALIDAD PROVINCIAL DE AYABACA
PROYECTO	: MEJORAMIENTO DEL CAMINO VECINAL ENTRE LAS LOCALIDADES DE LLANOS DE ARAGOTO (EMP-PE-3N) Y MANGAL DE CALVAS, DISTRITO DE AYABACA, PROVINCIA DE AYABACA-PIURA.
<b>UBICACION</b>	
- LOCALIDAD	: LLANOS DE ARAGOTO - MANGAL DE CALVAS
- DISTRITO	: AYABACA
- PROVINCIA	: AYABACA
- REGIÓN	: PIURA
GERENCIA EJECUTORA	: GERENCIA DE DESARROLLO URBANO RURAL
MODALIDAD DE EJECUCIÓN	: ADMINISTRACIÓN INDIRECTA - CONTRATA
SNIP	: 343508
FINANCIA	: MUNICIPALIDAD PROVINCIAL DE AYABACA PROVIAS DESCENTRALIZADO-CONVENIO N°533-2018-MTC-21
PROCESO DE SELECCIÓN	: L.P. N° 001-2017-MPA-ADM. - PRIMERA CONVOCATORIA
EMPRESA CONTRATISTA	: CONSORCIO SIPAN
N° DE CONTRATO	: N° 001-2018-MPA-ADM: EJECUTOR DE OBRA
FECHA DE FIRMA DE CONTRATO	: 22/06/2018
MONTO CONTRATADO	: S/. 8'741,206.24
PLAZO DE EJECUCIÓN	: 210 DÍAS CALENDARIO.
FECHA ENTREGA DE TERRENO	: 23 DE JULIO DEL 2018
FECHA DE INICIO DE OBRA	: 23 DE JULIO DEL 2018
FECHA TÉRMINO CONTRACTUAL DE OBRA	: 17 DE FEBRERO DEL 2019
FECHA DE SUSPENSIÓN DE TRABAJOS	: 15 DE FEBRERO DEL 2019
FECHA DE REINICIO DE TRABAJOS	: 28 DE FEBRERO DEL 2019
FECHA DE TÉRMINO REAL DE OBRA	: 28 DE FEBRERO DEL 2019
RESIDENTE DE OBRA	: ING. JUAN FRANCISCO AQUINO CARLÍN CIP 58226
SUPERVISIÓN DE OBRA	: ING. LUIS AGUSTIN SALON VASQUEZ - CIP 91853

Siendo las 10:00 horas del día miércoles 20 del mes de Marzo del año 2019, se constituyeron en el lugar de la obra, los miembros de la Comisión Encargada de Levantar el Acta de Terminación de Recepción de trabajos ejecutados, designada mediante la Resolución de Alcaldía N° 050-2019-MPA-GM, de fecha 15 de Marzo del 2019, integrada por los siguientes miembros:

- ING. RAUL ABELARDO REYES PALACIOS : PRESIDENTE  
GERENTE DE DESARROLLO URBANO Y RURAL
- ING. CARLOS FERNANDO PALACIOS BERMEO : PRIMER MIEMBRO  
SUB GERENTE DE OBRAS
- ARQ. ROLANDO ALEJANDRO ARRIETA VASQUEZ : SEGUNDO MIEMBRO  
SUB GERENTE DE SUPERVISIÓN Y LIQUIDACION DE OBRAS

**CONSORCIO RENACER**  
 Hammert Ibrahim Castillo Llanos  
 DNI: 43658596  
 REPRESENTANTE LEGAL



# MUNICIPALIDAD PROVINCIAL DE AYABACA

OBRA "MEJORAMIENTO DEL CAMINO VECINAL ENTRE LAS LOCALIDADES DE LLANOS DE ARAGOTO (EMP - PE - 3N) Y MANGAL DE CALVAS, DISTRITO DE AYABACA, PROVINCIA DE AYABACA - PIURA"

• ING. LUIS AGUSTIN SALON VASQUEZ  
SUPERVISOR DE OBRA

: MIEMBRO

Con la finalidad de llevar a cabo el Acto de Recepción de los trabajos de la Obra: "MEJORAMIENTO DEL CAMINO VECINAL ENTRE LAS LOCALIDADES DE LLANOS DE ARAGOTO (EMP - PE - 3N) Y MANGAL DE CALVAS, DISTRITO DE AYABACA, PROVINCIA DE AYABACA - PIURA".

Por lo tanto, el Comité, Los representantes de la Empresa Contratista y el Ing. Supervisor de Obra proceden a efectuar la verificación respectiva, recorriendo la obra, encontrándose que los trabajos cumplen con lo establecido en los planos y especificaciones técnicas, comprobándose la buena calidad de la ejecución de la obra.

Se ha verificado que las metas ejecutadas son:

- MEJORAMIENTO DE 36.30 KM. DE CARRETERA A NIVEL DE AFIRMADO.
- CONSTRUCCIÓN DE 26 ALCANTARILLAS TIPO MARCO TMC DE 24", 36" Y 24", SEGÚN DETALLE SIGUIENTE:

### ALCANTARILLAS TMC 48"

N° REPLANTEO	PROGRESIVA REPLANTEO
1	Km: 0+675
2	Km: 2+388
3	Km: 9+755

### ALCANTARILLAS TMC 36"

N° REPLANTEO	PROGRESIVA REPLANTEO
1	Km: 1+040
2	Km: 1+240
3	Km: 2+285
4	Km: 2+990
5	Km: 8+558
6	Km: 11+218
7	Km: 14+935
8	Km: 21+590
9	Km: 35+300

### ALCANTARILLAS TMC 24"

N° REPLANTEO	PROGRESIVA REPLANTEO
1	Km: 1+620
2	Km: 1+400
3	Km: 1+800
4	Km: 1+890
5	Km: 2+218

CONSORCIO RENACER

Hammer Ibrahim Castillo Llanos  
DNI: 43658596  
REPRESENTANTE LEGAL



**MUNICIPALIDAD PROVINCIAL DE AYABACA**  
 OBRA "MEJORAMIENTO DEL CAMINO VECINAL ENTRE LAS LOCALIDADES DE LLANOS DE ARAGOTO (BMP - PE - 3N) Y MANGAL DE CALVAS, DISTRITO DE AYABACA, PROVINCIA DE AYABACA - PIURA"

6	Km: 2+790
7	Km: 7+590
8	Km: 8+130
9	Km: 8+308
10	Km: 13+399
11	Km: 18+064
12	Km: 22+900
13	Km: 25+620
14	Km: 28+435

- CONSTRUCCIÓN DE 08 BADENES DE CONCRETO F' C=210 KG/CM2, 02 DE 06M, 02 DE 10M, 01 DE 15M Y 03 DE 20M, DE ACUERDO AL SIGUIENTE DETALLE:

BADENES		
N° REPLANTEO	PROGRESIVA REPLANTEO	LONGITUD metros
1	Km: 2+440-2+450	10
2	Km: 2+460-2+470	10
3	Km: 5+334-5+340	6
4	Km: 5+555-5+575	20
5	Km: 5+680-5+700	20
6	Km: 12+420-12+440	20
7	Km: 27+612.5-27+627.5	15
8	Km: 30+416-30+422	6

- CONSTRUCCIÓN DE 9.000.00 METROS LINEALES DE CUNETAS RECTANGULARES SIN REVESTIR DE 1.00 DE ANCHO POR 0.50 DE PROFUNDIDAD.
- CONSTRUCCIÓN DE 25 SEÑALES INFORMATIVAS, 257 SEÑALES PREVENTIVAS Y 43 SEÑALES REGULADORAS.
- CONSTRUCCIÓN DE 37 HITOS KILOMÉTRICOS.

Al término de la verificación de los trabajos ejecutados, la Comisión ha constatado y determinado la CONFORMIDAD de ejecución de la Obra y luego de la CERTIFICACIÓN del Supervisor de que lo ejecutado se ha ceñido a lo dispuesto por los planos y especificaciones técnicas aprobadas, la Comisión procede a levantar la presente Acta y dar por concluida la ejecución de la obra, quedando encargada GERENCIA DE DESARROLLO URBANO RURAL de tramitar la liquidación y cierre del proyecto.

En señal de conformidad con lo expuesto, se suscribe la presente acta en original y cinco (05) copias, Siendo las 12.30 del mismo día.

POR LA MUNICIPALIDAD PROVINCIAL DE AYABACA:

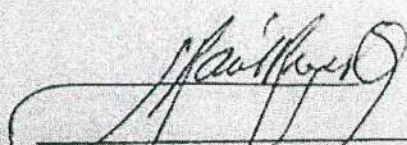
  
 ING. RAUL ABELARDO REYES PALACIOS  
 PRESIDENTE

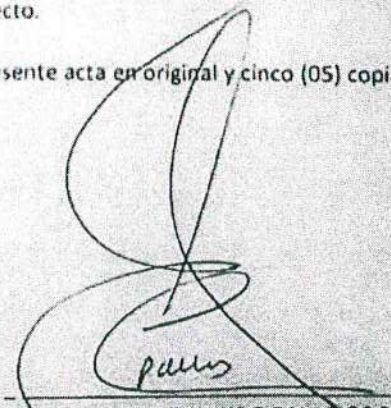
  
 ING. CARLOS FERNANDO PALACIOS BERMEO  
 PRIMER MIEMBRO

CONSORCIO RENACER

Hammert Ibrahim Castillo Llanos  
 DNI: 43586596  
 REPRESENTANTE LEGAL



# MUNICIPALIDAD PROVINCIAL DE AYABACA

OBRA "MEJORAMIENTO DEL CAMINO VECINAL ENTRE LAS LOCALIDADES DE LLANOS DE ABLAGOTO (EMP - PE - 3N) Y MANGAL DE CALVAS, DISTRITO DE AYABACA, PROVINCIA DE AYABACA - PIURA.

ARO ROLANDO ALEJANDRO ARRIETA VASQUEZ  
SEGUNDO MIEMBRO

ING. LUIS AGUSTIN SALON VASQUEZ  
MIEMBRO

POR LA CONTRATISTA:

ING. JUAN FRANCISCO AQUINO CARLIN  
RESIDENTE DE OBRA

SR. HAMMERT IBRAHIN CASTILLO LLANOS  
REPRESENTANTE LEGAL CONSORCIO SIPAN

CONSORCIO RENACER

Hammert Ibrahim Castillo Llanos  
DNI: 43658596  
REPRESENTANTE LEGAL



MUNICIPALIDAD DISTRITAL DE PAPAPLAYA  
Provincia de San Martin-Región San Martín



**RESOLUCION DE ALCALDIA N°046-2019-MDP/A**

Papaplaya, 08 de Julio del año 2019.

LA LACALDESA DE LA MUNICIPALIDAD DISTRITAL DE PAPAPLAYA;

**VISTO:**

El Informe N° 047A-2019-MDP/GDUR, emitido por la Gerencia de Desarrollo Urbano y Rural. Mediante el cual informa sobre el cambio de residente de la obra Mejoramiento de la Obra: "MEJORAMIENTO Y CONSTRUCCION DE LA TROCHA CARROZABLE PAPAPLAYA - SAN JUAN DEL RIO HUALLAGA - SAN ANTONIO DEL RIO HUALLAGA Y ACCESO A ASUNCION PAPAPLAYA, DISTRITO DE PAPAPLAYA-SAN MARTIN-SAN MARTIN";

**CONSIDERANDO:**

Que, los gobiernos locales gozan de autonomía política, económica y administrativa en los asuntos de su competencia, de conformidad a lo dispuesto en el Artículo II del Título Preliminar de la Ley Orgánica de Municipalidades, Ley N° 27972, concordante con el Artículo 194° de la constitución Política del Estado, modificado por la Ley N° 30305, de fecha 10 de marzo de 2015;

Que, con Contrato de Obra N° 001-2018 A/MDP del 06-02-2018, la Municipalidad Distrital de Papaplaya con el Consorcio Alto Mayo suscriben el Contrato para Ejecución de Obra por el monto de S/ 10'124,975.00 Soles; y con Contrato de Consultoría N° 021-2018-MDP del 06-04-2018, la Municipalidad Distrital de Papaplaya con el Consorcio Supervisor Libertad suscriben el Contrato para la Supervisión de la Obra por el monto de S/ 338,930.00 Soles.

Que, mediante Informe N° 047A-2019-MDP/GDUR, emitido por la Gerencia de Desarrollo Urbano y Rural de la Municipalidad Distrital de Papaplaya y de conformidad con el artículo 185° del Reglamento de la Ley de contrataciones del estado aprobado mediante D.S. N° 184-2008-EF, toda obra debe contar con un Residente de Obra debiendo expedirse acto administrativo correspondiente.

Que, visto la carta N° 001-2019-CONSORCIO ALTOMAYO, presentado por el Consorcio "ALTO MAYO" En la cual solicitan la sustitución de Residente de Obra, en virtud a la renuncia presentada por el Ing FELIX PINEDO BARDALES, renuncia por razones estrictamente personales, lo que le hace imposible continuar en el cargo de Rediente de Obra y al mismo tiempo presenta como propuesta de nuevo Residente de Obra al Ing. JUAN FRANCISCO AQUINO CARLIN.

Que, habiendo revisado la documentación sustentatoria de los antecedentes, es necesario la designación de un nuevo Residente de Obra, para que la obra continúe con su ejecución de acuerdo a los cronogramas establecidos.

Estando a las consideraciones expuestas y en uso de las atribuciones conferidas por el numeral 6 del Artículo 20° de la ley Orgánica de Municipalidades N° 27972;



CONSORCIO RENACER  
Hammert Ibrahim Castillo Llanos  
DNI: 43658596  
REPRESENTANTE LEGAL



# MUNICIPALIDAD DISTRITAL DE PAPAPLAYA

Provincia de San Martín-Región San Martín



**SE RESUELVE:**

**Artículo Primero.-** APROBAR la Sustitución del Residente de Obra: Ing°. FELIX PINEDO BARDALES, a partir de la fecha, otorgándole a partir de la fecha la designación al Ing°. JUAN FRANCISCO AQUINO CARLIN, a fin de dar cumplimiento al contrato N°001-2018 A/MDP.

**Artículo Segundo.-** NOTIFICAR la presente Resolución a la Gerencia Municipal, División de Obras Públicas y Privadas, Unidad de Abastecimiento y demás Órganos estructurados en la Municipalidad, así como Al Consorcio Alto Mayo y al Consorcio Supervisor Libertad.

DIS  
RALEX  
TERNO  
APLA

Por tanto;

Regístrese, Comuníquese y Cúmplase.



MUNICIPALIDAD DISTRITAL DE PAPAPLAYA  
*Zoila Sangama Sinti*  
ALCALDESA

CONSORCIO RENACER  
*Hammert Ibrahim Castillo Llanos*  
DNI: 43658596  
REPRESENTANTE LEGAL

# CONSORCIO ALTO MAYO



## CONSTANCIA

El que suscribe:

HACE CONSTAR:

Que, el Señor ING. JUAN FRANCISCO AQUINO CARLIN, identificado con DNI 16472326, se ha desempeñado como Ingeniero Residente de Obra: "MEJORAMIENTO Y CONSTRUCCIÓN DE LA TROCHA CARROZABLE PAPAPLAYA-SAN JUAN DEL RIO HUALLAGA-SAN ANTONIO DEL RIO HUALLAGA Y ACCESO A ASUNCIÓN PAPAPLAYA, DISTRITO DE PAPAPLAYA-SAN MARTIN-SAN MARTIN", durante el período comprendido entre el 08 de Julio de 2019 hasta el 30 de Noviembre de 2019, habiendo desarrollado sus funciones en forma satisfactoria, demostrando capacidad, conocimientos, responsabilidad y eficiencia en el cargo que se le asignó.

Se expide la presente constancia a solicitud de la parte interesada para los fines que estime conveniente, invalidándose en caso de corrección o enmendadura.

Papaplaya, 30 de noviembre de 2019

CONSORCIO ALTO MAYO  
*[Signature]*  
VICTOR HUAC ROJAS LÓPEZ  
REPRESENTANTE LEGAL

CONSORCIO RENACER  
*[Signature]*  
Hammert Ibrahim Castillo Llanos  
DNI: 43658596  
REPRESENTANTE LEGAL

**H) MEMORIA Y CALENDARIO DE  
AVANCE DE OBRA  
VALORIZADO SUSTENTADO EN  
EL PROGRAMA DE EJECUCIÓN  
DE OBRA (CPM).**

---

CONSORCIO RENACER

*Hammert Ibrahim Castillo Llanos*  
DNI: 43658596  
REPRESENTANTE LEGAL



**MEMORIA DESCRIPTIVA**

**“MEJORAMIENTO DEL SERVICIO DE TRANSITABILIDAD VEHICULAR ENTRE LAS LOCALIDADES DE PORTACHUELO DE YANTA EMP.PE 3N - CABUYAL - DISTRITO DE AYABACA, PROVINCIA DE AYABACA - PIURA”**

**CODIGO UNICO DE INVERSIONES  
(IRI) N°2474467**

**CONSORCIO RENACER**  
*[Signature]*  
**Hammert Ibrahim Castillo Llanos**  
DNI: 43658596  
REPRESENTANTE LEGAL



## 1. MEMORIA DESCRIPTIVA

### 1.1 GENERALIDADES

La Carretera Tramo: Portachuelo de Yanta y Cabuyal, es una vía de mucha importancia para las localidades ausentadas en la zona, ya que mediante ella transportan sus productos hacia la ciudad de Ayabaca, siendo la única vía para el intercambio comercial. Esta vía actualmente se encuentra en mal estado teniendo pendientes longitudinales elevadas, ancho de calzada insuficiente, y no cuenta con un sistema adecuado de drenaje, por lo que esta carretera se vuelve intransitable en época de lluvias encareciendo el costo de los productos. De esta manera la Municipalidad Provincial de Ayabaca ha visto la necesidad de ejecutar el proyecto **“MEJORAMIENTO DEL SERVICIO DE TRANSITABILIDAD VEHICULAR ENTRE LAS LOCALIDADES DE PORTACHUELO DE YANTA EMP.PE 3N - CABUYAL - DISTRITO DE AYABACA, PROVINCIA DE AYABACA - PIURA”**.

#### 1.1.1 INTRODUCCION.

Actualmente, la política económica en nuestro país está orientada a lograr de forma integral el desarrollo productivo, económico y social de las regiones, para lo cual el gobierno ha visto por necesidad dotar de una mayor eficiencia y calidad en los servicios de tal forma que se asegure y promuevan las inversiones privadas que muchos beneficios generan en todos los campos de la actividad económica y social, y por tanto, la Municipalidad Provincial de Ayabaca no está ajena a esta realidad, por lo que es necesario e imprescindible estar acorde con la dinámica de desarrollo a fin de no quedarnos marginados económicamente, y siempre estar a la vanguardia de los cambios estructurales que sufre el país en su conjunto.

Las vías de comunicación representan un factor determinante en el logro de este objetivo.

**“MEJORAMIENTO DEL SERVICIO DE TRANSITABILIDAD VEHICULAR ENTRE LAS LOCALIDADES DE PORTACHUELO DE YANTA EMP.PE 3N - CABUYAL - DISTRITO DE AYABACA, PROVINCIA DE AYABACA - PIURA”**, busca la integración vial por medio terrestre entre los pueblos existente en las zonas de los Alrededores; este tramo El mejoramiento del Camino Vecinal portachuelo de yanta y cabuyal, permitirá articular económica y socialmente a estas localidades, dinamizando sus actividades culturales, productivas, comerciales, etc. La población afectada directa e indirectamente es predominantemente agropecuaria, realiza un fluido intercambio comercial con la ciudad de Ayabaca, las Ciudades de Sullana, Piura y con el vecino país del Ecuador. En tanto los cultivos maíz amarillo duro, Maíz amiláceo, yuca, arveja, frijoles (bolo y cápsula), zapallo y otros cultivos se destinan al autoconsumo, en el caso de los productos de agro exportación como el café.

Por ello, en el presente documento técnico, se describen las representaciones necesarias para el Mejoramiento del camino Vecinal que se inicia en el Caserío de portachuelo de yanta, y culmina en el Caserío de cabuyal con una longitud de 17.32 km.

**CONSORCIO RENACER**  
Hammert Ibrahim Castillo Llanos  
DNI: 43658596  
REPRESENTANTE LEGAL



## 1.1.2 METAS FÍSICAS DEL PROYECTO.

La presente Memoria Descriptiva, resume la información técnica e indica los criterios bajo los cuales ha sido elaborado el Expediente Técnico que consiste en el mejoramiento del Camino vecinal de 17.32 km (Tramo: portachuelo de yanta y cabuyal), con un ancho de vía de 5.00 m, a nivel de AFIRMADO, una base estabilizada de 0.20 m y una sub base de 0.20 m, las Metas Físicas del Proyecto son:

- **Mejoramiento de 17.32 Km. de carretera a nivel de afirmado:** Rehabilitar y Mejorar la vía en toda su extensión colocando material Afirmado de Buena Calidad para mejorar su carpeta de rodadura.
- **Construcción de 35 Alcantarillas TMC de 24”:** Este tipo de Alcantarillas serán utilizados para el pase de agua perpendicular a la vía que proceden de canales de regadío y para aliviar las cunetas de drenaje de la carretera.
- **Construcción de 21 Alcantarillas TMC de 36”:** Servirá para evacuar las aguas de Pequeñas sub cuencas.
- **Construcción de 04 Alcantarillas TMC de 48”.** Al igual que el anterior tipo de alcantarilla esta nos servirá para sub cuencas pequeñas, pero de caudal mayor a la de tipo 36”
- **Construcción de 17 320.00 metros lineales de cunetas Triangulares sin revestir de 1.00 de ancho por 0.50 de profundidad:** Sirve como Drenaje y así evacuar las aguas fluviales y de diferentes procedencias.
- **Construcción señales Informativas, Preventivas y Regulatoras.** Sirve para que los conductores y personas que transitan por la vía observen y se informen a la vez también para prevenir y así evitar accidentes.
- **Construcción de 17 hitos kilométricos:** Para Identificar a cada kilómetro la Distancia desde el inicio
- **Construcción de 7 Muros de concreto ciclópeo:** Sostenimiento de los taludes de la vía a ambos lados de la misma.

## 1.1.3 UBICACIÓN DEL PROYECTO.

“MEJORAMIENTO DEL SERVICIO DE TRANSITABILIDAD VEHICULAR ENTRE LAS LOCALIDADES DE PORTACHUELO DE YANTA EMP.PE 3N - CABUYAL - DISTRITO DE AYABACA, PROVINCIA DE AYABACA - PIURA”. La ubicación geográfica de los Distritos de Ayabaca están dadas por las coordenadas 04° 39' 00" de Latitud Sur y 79° 43' 00" Latitud Oeste a 1715 metros sobre el nivel de mar.

CONSORCIO RENACER  
Hammert Ibrahim Castillo Llanos  
DNI: 43658596  
REPRESENTANTE LEGAL



Cuadro N° 01: Ubicación Geográfica De Los Distritos De La Provincia De Ayabaca

Distrito	Coordenadas		Rango Altitudinal	
	Latitud	Longitud	Altitud	Región
Ayabaca	04° 39' 00"	79° 43' 00"	2709	Sierra
Frías	04° 55' 54"	79° 56' 50"	1755	Sierra
Jililí	04° 35' 06"	79° 47' 50"	1263	Sierra
Lagunas	04° 47' 23"	79° 50' 42"	2185	Sierra
Montero	04° 37' 56"	79° 49' 44"	1108	Sierra
Pacaipampa	04° 59' 13"	79° 40' 05"	1967	Sierra
Paimas	04° 37' 37"	79° 56' 43"	574	Sierra
Sapillica	04° 46' 45"	79° 58' 56"	1428	Sierra
Sicchez	04° 34' 16"	79° 45' 42"	1363	Sierra
Suyo	04° 30' 45"	80° 00' 10"	408	Sierra

Fuente: INEI- Censos Nacionales 2007: XI de Población y VI de Vivienda

Ayabaca es una de las 8 provincias de la Región Piura, se encuentra situada al Noreste de dicha región, en la zona norte del Perú. Ayabaca Está situado a unos 229 km de la ciudad de Piura y al sureste de la ciudad fronteriza ecuatoriana de Macará.

La ciudad está situada en los Andes por encima del desierto de Piura a 2,715 m.s.n.m, entre las coordenadas 04° 38' 79" y 79° 43' 26, con una extensión de 5230.68 km2.

### Aspecto Político.

Región : Piura  
 Provincia : Ayabaca.  
 Distritos : Ayabaca.  
 Localidades : portachuelo, Ania - cabuyal.

### Aspecto Geográfico – Ambiental.

Región Natural : Sierra.  
 Cuenca : Río Calvas.

### Aspecto Cartográfico.

Punto Inicial : PORTACHUELO DE YANTA

Altitud : 1500.00 msnm.

Coordenadas UTM Norte : 9464451.12

Coordenadas UTM Este : 656478.34

Punto Final : CABUYAL

Altitud : 2124.00 msnm.

Coordenadas UTM Norte : 9463389.61

Coordenadas UTM Este : 668862.11

**CONSORCIO RENACER**  
  
 Hammert Ibrahim Castillo Llanos  
 DNI: 43658596  
 REPRESENTANTE LEGAL



Gráfico N° 01

LOCALIZACIÓN GEOGRÁFICA DEL DEPARTAMENTO DE PIURA Y DE LOS BEFICIARIOS DEL PROYECTO

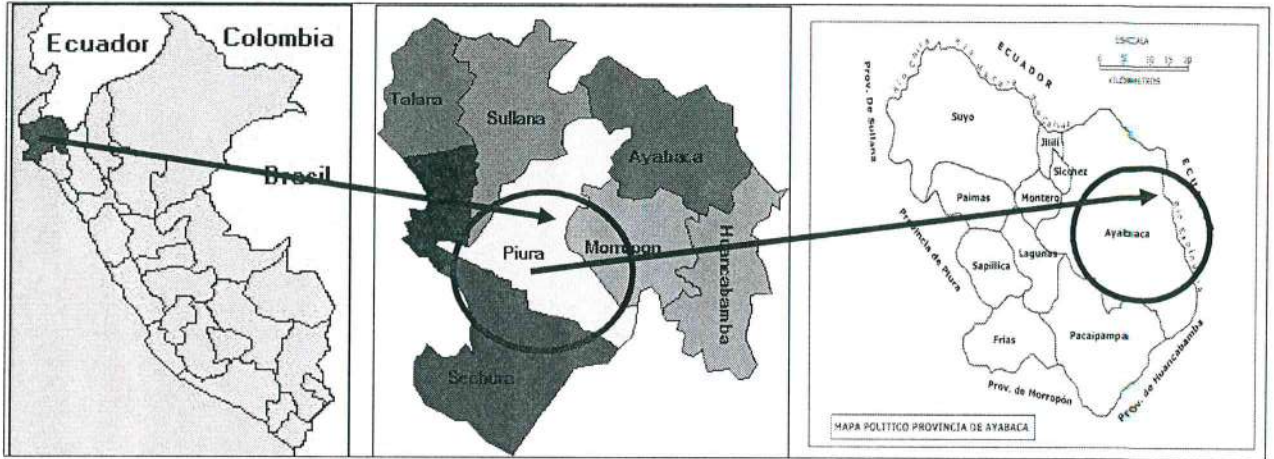

En el gráfico se muestra la localización del Departamento de Piura dentro del mapa del Perú.

Gráfico N° 02

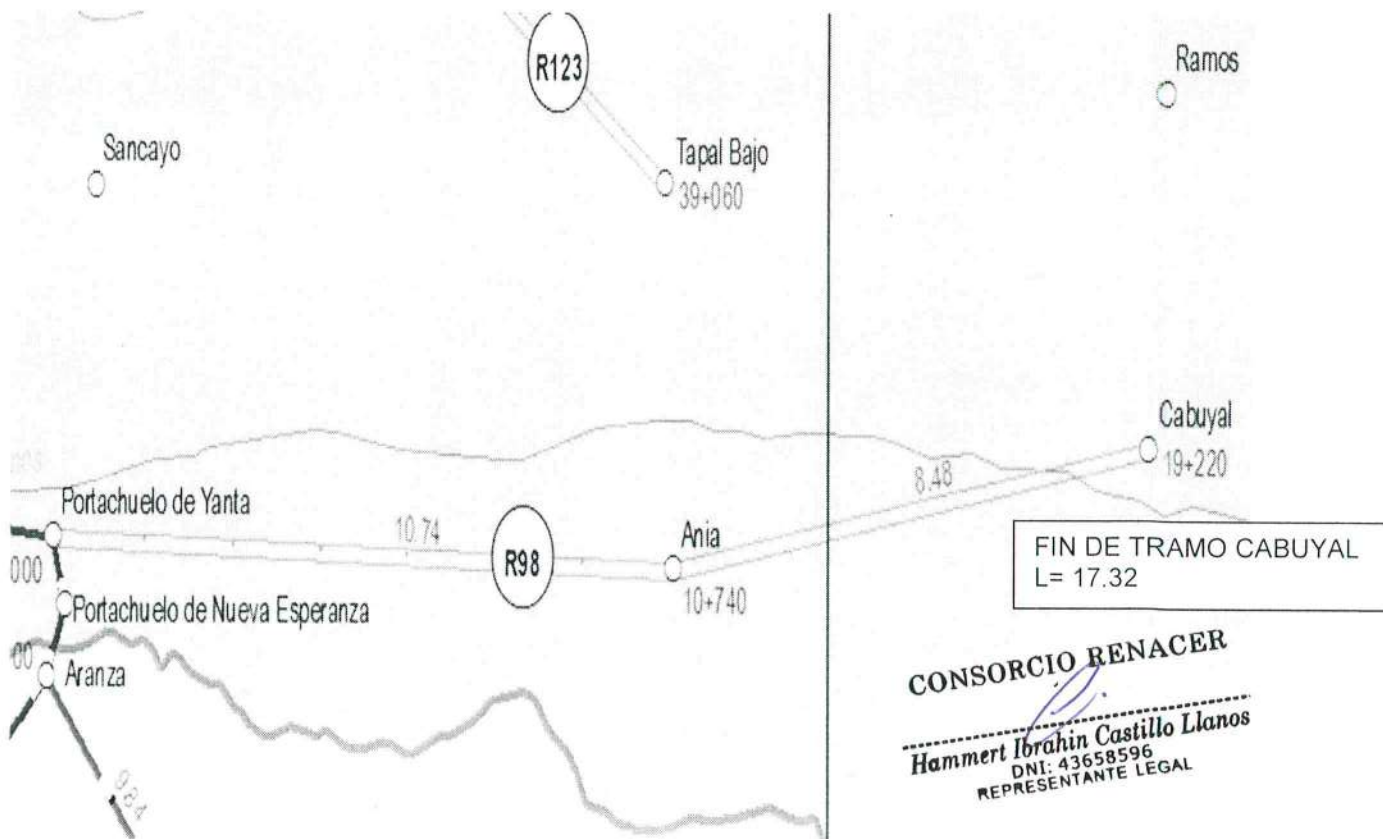



## 1.1.4 ACCESO A LA ZONA DEL PROYECTO.

A la zona se accede a través de la carretera Piura – Sullana Ruta Nacional PE-1N, Continuando con la vía Nacional 1NL, desde Sullana Hasta Cruce Macara, Continuando por la red Vial PE – 1NT, desde el Cruce Sajinos (Suyo) Pasando por el Distrito de Paimas hasta llegar a la ciudad de Ayabaca, para continuar desde la plaza de armas de la ciudad de Ayabaca por la av. Jirón Montero y continuando con la vía asfaltada por la vía PE-1NT, llegando al cruce, continuando a lado Derecho de la misma carretera nacional por la llegando al desvío socchabamba, luego se continúa por el mismo lado derecho de la misma vía hasta llegar al Caserío Portachuelo de Yanta lugar donde se inicia el Proyecto km. 0.00.

## 1.1.5 OBJETIVO DEL PROYECTO

El objetivo del presente estudio, consiste en la ejecución de las obras de Mejoramiento del Camino Vecinal entre las localidades de Portachuelo de Yanta y Cabuyal, con una longitud de Km. 0.00 al Km. 17.32 km. La cual ha sido proyectada a ser construida a nivel de Afirmado de acuerdo al expediente técnico.

## 1.1.6 BENEFICIARIOS DIRECTOS DEL PROYECTO.

La población directamente beneficiada es la población asentada en los centros poblados de portachuelo de Yanta, Ania, Cabuyal, Ramos, San Juan del Faique.

La población que se beneficia directamente con la ejecución del proyecto proviene de las localidades de, Portachuelo de Yanta, Ania, Cabuyal la vía mejorada, se interconectará con la ciudad de Ayabaca y el Distrito de Pacaypampa para recuperar la transitabilidad, sin embargo, es necesaria el Mejoramiento del camino vecinal que les permita de manera segura trasladar sus productos, ya que el flujo vehicular será permanente y no será interrumpido en épocas de lluvias, con las localidades de la Región Piura y con el país del Ecuador.

## 1.1.7 DESCRIPCIÓN DEL PROYECTO

### Política de Intervención:

Según lo propuesto por el Estudio de Pre Inversión Declarado viable, la intervención pública está orientada al **“MEJORAMIENTO DEL SERVICIO DE TRANSITABILIDAD VEHICULAR ENTRE LAS LOCALIDADES DE PORTACHUELO DE YANTA EMP. PE 3N - CABUYAL - DISTRITO DE AYABACA, PROVINCIA DE AYABACA - PIURA”**, Considerándose un ancho de 5.00 m, incluidas bermas, además la implementación del sistema de drenaje compuesto por Cunetas, Alcantarillas, y Muros de contención.

**CONSORCIO RENACER**  
*Hammert Ibrahim Castillo Llanos*  
DNI: 43658596  
REPRESENTANTE LEGAL



**Principales Características Técnicas de la Vía:** En concordancia con las metas propuestas, en el estudio de Pre Inversión y el Manual de Diseño de Carreteras No Pavimentadas de Bajo Volumen de Transito, la carretera tendrá las siguientes características técnicas.

Cuadro N° 06: Características de la Vía	
<b>1. Características de Vía</b>	
Longitud (km)	: 17.32
Categoría del Camino	: Vecinal
IMD (Veh./día)	:
Velocidad de diseño (km/h)	: 30.00
Tipo de material de superficie	: SIN AFIRMAR
Ancho de Calzada (m)	: 5.00
Radio mínimo excepcional(m)	: 10.00
Peralte máximo (%)	: 8.00
Pendiente máxima (%)	: 12.00 %
Bombeo (%)	: 2.50
Taludes	: Corte= H:1 V:3 ; Relleno= H:1 V:1
<b>2. Drenaje</b>	
• Alcantarillas	
Tipo y sección	: TMC Ø 24", 36", 48".
• Cunetas	: De material compactado
Tipo y sección (cm)	: Triangular/1.00 x 0.50

**1.1.8 METAS PROPUESTAS CON EL PROYECTO.**

Teniendo en cuenta el monto de la Inversión máxima, establecido en el documento de declaratoria de Viabilidad, los lineamientos del estudio de Pre Inversión aprobado y la normatividad vigente, se han propuesto las metas para efectos del **“MEJORAMIENTO DEL SERVICIO DE TRANSITABILIDAD VEHICULAR ENTRE LAS LOCALIDADES DE PORTACHUELO DE YANTA EMP.PE 3N - CABUYAL - DISTRITO DE AYABACA, PROVINCIA DE AYABACA - PIURA”**.

TRAMO	DESCRIPCIÓN DEL TRABAJO A REALIZAR
PORTACHUELO DE YANTA -CABUYAL KM 0+000 AL KM 17+320	Tramo para mejorar, se realizará movimiento de tierras (corte y relleno), a nivel de subrasante, se perfilará en zonas de corte, se compactará en zonas de relleno, se construirá las obras de arte proyectadas y luego una carpeta de Afirmado.

**CONSORCIO BENACER**  
*Hammert Ibrahim Castillo Llanos*  
DNI: 43658596  
REPRESENTANTE LEGAL



El objetivo del estudio definitivo Mejoramiento del Servicio de Transitabilidad Vehicular entre Las Localidades de Portachuelo de Yanta EMP.PE 3N - Cabuyal - Distrito de Ayabaca, Provincia de Ayabaca - Piura, es el mejoramiento y construcción de 17.32 kilómetros de carretera a nivel de afirmado con las siguientes metas:

- Mejoramiento de 17.32 Km. de carretera a nivel de afirmado.
- Construcción de 35 alcantarillas TMC de 24".
- Construcción de 21 alcantarillas TMC de 36".
- Construcción de 4 alcantarillas TMC de 48".
- Construcción de 17.32 Km. de cunetas Triangulares sin revestir de 1.00 de ancho por 0.50 de profundidad.
- Construcción señales Informativas, Preventivas y Regulatoras.
- Construcción de 17 hitos kilométricos.
- Mitigación Ambiental.
- Plan de Monitoreo Arqueológico.

### 1.1.9 MONTO TOTAL DE INVERSION.

El costo de ejecución de obra ha sido estimado para la modalidad de contrata a precios unitarios por el monto de:

**S/. 12,922,242.43** (Doce Millones Novecientos Veintidos mil Doscientos Cuarenta y dos con 43/100 Soles),

Estos montos incluyen los gastos generales, utilidad, e impuestos de ley, con precios al mes de agosto del 2020.

### RESUMEN DEL PRESUPUESTO

“Mejoramiento del Servicio de Transitabilidad Vehicular entre Las Localidades de Portachuelo de Yanta EMP.PE 3N - Cabuyal - Distrito de Ayabaca, Provincia de Ayabaca - Piura”.

DESCRIPCION	%	TOTALES
COSTO DIRECTO		9,306,580.19
GASTOS GENERALES	11.67%CD	1,086,077.91
UTILIDAD	6%CD	558,394.81
		=====
SUB TOTAL		10,951,052.91
IGV	18%ST	1,971,189.52
		=====
VALOR REFERENCIAL		12,922,242.43

**CONSORCIO RENACER**  
*Hammert Ibrahim Castillo Llanos*  
 DNI: 43658596  
 REPRESENTANTE LEGAL



1.1.10 OFERTA ECONOMICA

El Presupuesto de la oferta económica que obtuvo la buena pro es:

Resumen de Presupuesto

ITEM	DESCRIPCION	COSTO
001	MEJORAMIENTO DEL SERVICIO DE TRANSITABILIDAD VEHICULAR	9,302,804.59
<b>COSTO DIRECTO</b>		<b>9,302,804.59</b>
	GASTOS GENERALES 11.67%	1,085,637.30
	UTILIDADES 6%	558,168.28
	SUBTOTAL	10,946,610.17
	IGV 18%	1,970,389.83
<b>VALOR REFERENCIAL OFERTADO</b>		<b>12,917,000.00</b>

1.1.11 PLAZO DE EJECUCION

El plazo de ejecución para la implementación de las metas del proyecto, es de 240 días calendarios (08) Ocho meses.

1.1.12 CONSIDERACIONES EN ELABORACION DE CRONOGRAMAS

Un cronograma no es más que la herramienta con la que estableceremos el calendario o plazos de una obra o proyecto. Es donde se define el calendario de ejecución del conjunto de actividades previstas. No es sólo la fecha de inicio y el plazo de ejecución, sino la programación de cada una de las partes que la componen.

Los cronogramas a presentar son:

- Cronograma Gantt (ó de barras)
- Cronograma Programación CPM
- Cronograma Valorizado de Ejecución de Obra
- Cronograma Adquisición de Materiales
- Cronograma Adquisición de Equipos

Las consideraciones tomadas para la elaboración de los distintos cronogramas necesarios para ejecución y control de obra, se realizan en el siguiente orden:

1. Lista de partidas, tareas y/o actividades del proyecto
2. Costos unitarios de cada partida
3. Duración de cada partida
4. Establecimiento de días calendarios
5. Programación de tareas
6. Ruta crítica
7. Uso de tareas
8. Uso de recursos

CONSORCIO RENACER  
Hammert Ibrahim Castillo Llanos  
DNI: 43658596  
REPRESENTANTE LEGAL

**1. Lista de partidas, tareas y/o actividades del proyecto**

Consta de establecer el total de tareas (partidas y/o actividades del proyecto), que serán necesarias para lograr el objetivo del proyecto.

Actualmente se hacen uso de diversos programas de ingeniería para el mejor desarrollo de cronogramas, por lo que se utilizo en programa S10 Costos y presupuestos, del cual se exportaron en Excel el total de partidas contractuales del proyecto, utilizando las mismas en el programa MS Project como lista de tareas.



## 2. Costos unitarios de cada partida

El proyecto referente, consta de un presupuesto aprobado el cual contiene partidas y costos unitarios, estos mismos fueron evaluados por el CONSORCIO RENACER, quien formulo su oferta económica, la misma que se encuentra adjunta en el presente expediente, y con la cual se elaboraron los diversos cronogramas solicitados.

Nuevamente haciendo uso del programa S10 Costos y Presupuestos (de la oferta), se exportaron al programa MS Project todos los costos unitarios de cada partida (ya afectados por su metrado), teniendo como resultado final una lista de tareas con sus correspondientes insumos y/o recursos, materiales y equipos.

## 3. Duración de cada partida

Se estableció la duración de cada partida en base a rendimientos oficiales promedio de cada una, planteando cuadrillas de trabajo por partida, las cuales divididas entre su respectivo rendimiento, se obtiene la duración por cada una solicitada.

## 4. Establecimiento de días calendarios

Una vez, teniendo listo el total de tareas y duración de las mismas, con el uso del programa MS Project, se establece el calendario laboral, el cual para cumplir la denominación días calendarios, se establecen jornadas diarias de 8 horas, semanas de 07 días y meses de 30 días laborables.

## 5. Programación de tareas

Teniendo todo establecido hasta el punto 4, se procede a la programación de tareas, lo que consiste en establecer de manera racional secuencias de trabajo que pueden ser de comienzo a fin (culminado una tarea, inicia la próxima), comienzo a comienzo (02 a más tareas pueden iniciar igual sin que se puedan perjudicar en su desarrollo), fin a fin (02 a más tareas culminan en la misma fecha), obteniendo el plazo ó duración total del proyecto.

## 6. Ruta crítica

Culminada la programación de tareas en el programa MS Project, haciendo usos de sus herramientas automatizadas, se obtiene la ruta crítica, que por lo general se pinta de color rojo, donde se puede visualizar las tareas, partidas y/o actividades que deben cumplirse en el plazo previsto del cronograma para evitar retrasos en la ejecución de obra. El resultado obtenido, se muestra en el Cronograma Gantt (ó de barras) y Programación CPM.

## 7. Uso de tareas

En la opción Uso de tareas del programa MS Project, se obtiene el costo prorrateado por tarea para cada mes de ejecución de obra, resultando de esta manera el Cronograma Valorizado de Ejecución de Obra.

## 8. Uso de recursos

En la opción Uso de recursos del programa MS Project, se obtiene la relación de materiales y equipos con sus respectivos costos prorrateados para cada mes de ejecución de obra, resultando de esta manera el Cronograma de adquisición de materiales y equipos.

### 1.1.13 FUENTE DE FINANCIAMIENTO

El proyecto será financiado a través de los programas de financiamiento del Estado Peruano.

### 1.1.14 SISTEMA DE CONTRATACION

A PRECIOS UNITARIOS

CONSORCIO RENACER  
Hammert Ibrahim Castillo Llanos  
DNI: 43658596  
REPRESENTANTE LEGAL





**CRONOGRAMA GANTT**

Id ítem	Descripción Paralela	Duración	Costo	mes -1	mes 1	mes 2	mes 3	mes 4	mes 5	mes 6	mes 7	mes 8	mes 9
1	MEJORAMIENTO DEL SERVICIO DE TRANSITABILIDAD VEHICULAR ENTRE LAS LOCALIDADES DE OBRAS PROVISIONALES	240 días	\$ 9,302,804.59										
301.01	CARTEL DE OBRA 3,60m x 4,80m	13 días	\$ 181,210.10										
401.02	MOVILIZACIÓN Y DESMOVILIZACIÓN DE EQUIPO.	2 días	\$ 3,617.26										
501.03	CAMPAMENTO Y OFICINA PROVISIONAL DE LA OBRA	10 días	\$ 147,867.48										
601.04	ALMACEN DE OBRA	10 días	\$ 20,125.36										
702	BIOSEGURIDAD	6 días	\$ 9,600.00										
802.01	CERCO PROVISIONAL DE ESTERAS	1 día	\$ 103,285.93										
902.02	SUMINISTRO E INSTALACION DE CABINA DE DESINFECCION	1 día	\$ 1,013.50										
1002.03	EQUIPOS DE PROTECCION COVID-19	1 día	\$ 5,080.80										
1102.04	INSUMOS PARA LIMPIEZA ANTICOVID	1 día	\$ 13,778.20										
1202.05	VIGILANCIA Y MONITOREO ANTICOVID	1 día	\$ 37,156.67										
1302.06	MANEJO DE RESIDUOS COVID-19	1 día	\$ 21,313.56										
1402.07	SENALETICAS ANTICOVID	1 día	\$ 13,386.44										
1502.08	PRUEBAS RÁPIDAS COVID-19	1 día	\$ 539.76										
1603	OBRAS PRELIMINARES	1 día	\$ 11,017.00										
1703.01	TOPOGRAFIA Y GEOREFERENCIACION	225 días	\$ 156,433.98										
1803.02	MANTENIMIENTO DE TRANSITO Y SEGURIDAD VIAL	45 días	\$ 32,719.90										
1903.03	SEGURIDAD E HIGIENE EN OBRA	210 días	\$ 36,610.20										
2003.04	ACCESO A CANTERA, DME, PLANTA Y FUENTES DE AGUA	210 días	\$ 41,445.00										
2103.05	HABILITACION DE CANTERAS	30 días	\$ 39,065.82										
2204	MOVIMIENTO DE TIERRAS	30 días	\$ 6,593.06										
2304.01	DESBROCE, LIMPIEZA EN ZONAS NO BOSCOSAS	202 días	\$ 2,283,370.88										
2404.02	CORTE DE MATERIAL SUELTO	30 días	\$ 37,394.32										
2504.03	CORTE EN ROCA SUELTA	180 días	\$ 571,321.46										
2604.04	CORTE EN ROCA FIJA	120 días	\$ 1,061,686.36										
2704.05	CONFORMACION DE TERRAPLENES CON MATERIAL PRESTAMO	30 días	\$ 91,227.30										
2804.06	PERFILADO, NIVELACION Y COMPACTACION DE SUBRASANTE EN ZONAS DE CORTE	150 días	\$ 205,288.81										
2904.07	LIMPIEZA DE TERRENO PARA RECIBIR RELLENO	150 días	\$ 140,655.33										
3005	PAVIMENTOS	188 días	\$ 155,795.10										
3105.01	SUB BASE GRANULAR E=20CM	155 días	\$ 2,632,121.79										
3205.02	BASE GRANULAR ESTABILIZADA E=20CM	150 días	\$ 1,098,413.57										
3306	OBRAS DE ARTE Y DRENAJE	150 días	\$ 1,533,708.22										
3406.01	CUNETAS	170 días	\$ 1,672,664.21										
3506.01.01	CONFORMACION DE CUNETAS EN MATERIAL SUELTO	155 días	\$ 229,925.00										
3606.01.02	CONFORMACION DE CUNETAS EN GRAVA SUELTA	100 días	\$ 77,517.00										
3706.01.03	CONFORMACION DE CUNETAS EN ROCA FIJA	70 días	\$ 129,980.00										
3806.02	ALCANTARILLAS TIPO ARMICO TMC	10 días	\$ 22,428.00										
3906.02.01	TRAZO Y REPLANTEO OBRAS DE ARTE	67 días	\$ 986,726.34										
4006.02.02	EXCAVACION PARA ESTRUCTURAS.	45 días	\$ 10,958.51										
4106.02.03	CAMA BASE E=0.10M	45 días	\$ 143,195.17										
4206.02.04	ALCANTARILLA TMC 0=24"	45 días	\$ 13,668.61										
4306.02.05	ALCANTARILLA TMC 0=36"	28 días	\$ 73,225.60										
4406.02.06	ALCANTARILLA TMC 0=48"	16 días	\$ 58,919.07										
4506.02.07	ENCOFRADO Y DESENCOFRADO CARAVISTA	3 días	\$ 16,898.28										
4606.02.08	CONCRETO f'c=175 kg/cm2	45 días	\$ 136,815.28										
4706.02.09	ACERO DE REFUERZO fy=4,200 kg/cm2	45 días	\$ 251,408.74										
4806.02.10	RELLENO Y COMPACTADO CON MATERIAL SELECCIONADO	45 días	\$ 95,389.92										
4906.02.11	RELLENO Y COMPACTADO PARA ESTRUCTURAS	45 días	\$ 17,944.74										
5006.02.12	CONFORMACION DE BASE GRANULAR (PARA EMBOQUILLADO)	45 días	\$ 28,500.14										
5106.02.13	REVESTIMIENTO CON PIEDRA EMBOQUILLADA E=0.20 m	45 días	\$ 11,319.61										
5206.03	MURO DE CONCRETO CICLOPEO	45 días	\$ 128,482.67										
5306.03.01	LIMPIEZA DEL TERRENO MANUAL	43 días	\$ 456,012.87										
5406.03.02	TRAZO Y REPLANTEO OBRAS DE ARTE	28 días	\$ 1,788.15										
5506.03.03	EXCAVACION PARA ESTRUCTURAS.	28 días	\$ 2,420.88										
5606.03.04	ENCOFRADO Y DESENCOFRADO	28 días	\$ 86,165.57										
5706.03.05	DREN PVC D=4"	28 días	\$ 60,310.58										
5806.03.06	DREN PVC D=4" PERFORADA	28 días	\$ 1,586.87										
5906.03.07	CONCRETO CICLOPEO f'c=175 kg/cm2 + 30% PM	28 días	\$ 2,059.20										
6006.03.08	RELLENO Y COMPACTADO PARA ESTRUCTURAS	28 días	\$ 224,915.23										
			\$ 53,014.68										

**CONSORCIO RENACER**  
**Hammert Ibrahim Castillo Llanos**  
 DNI: 43658596  
 REPRESENTANTE LEGAL

**CRONOGRAMA GANTT**

ID	Item	Descripción	Partida	Duración	Costo	mes -1	mes 2	mes 3	mes 4	mes 5	mes 6	mes 7	mes 8	mes 9
6106.03.09		RELLENO CON MATERIAL FILTRANTE		28 días	S 20,227.07									
6206.03.10		JUNTA DE DILATACION DE 1"		28 días	S 3,524.64									
6307		TRANSPORTE		207 días	S 1,906,044.84									
6407.01		TRANSPORTE DE MATERIALES GRANULARES D>1.00 KM		78 días	S 738,396.11									
6507.02		TRANSPORTE DE MATERIALES EXCEDENTE DE CORTE D>1.00 KM		77 días	S 291,524.62									
6607.03		TRANSPORTE DE MATERIALES EXCEDENTE DE CORTE D<=1.00 KM		94 días	S 34,303.75									
6707.04		TRANSPORTE DE MATERIAL PARA CONFORMACION DE TERRAPLEN D>1.00 KM		94 días	S 738,721.21									
6807.05		TRANSPORTE DE MATERIAL PARA CONFORMACION DE TERRAPLEN D<=1.00 KM		75 días	S 73,453.12									
6907.06		TRANSPORTE DE MATERIAL PARA CONFORMACION DE TERRAPLEN D<=1.00 KM		75 días	S 29,646.03									
7008		SEÑALIZACION Y SEGURIDAD VIAL		55 días	S 84,944.27									
7108.01		SENALES PREVENTIVAS 0.75 X 0.75m		16 días	S 38,866.40									
7208.02		SENALES REGLAMENTARIAS RECTANGULARES 1.20 X 0.80 m		1 día	S 1,133.98									
7308.03		SENALES INFORMATIVAS		1 día	S 1,860.26									
7408.04		POSTES DE SOPORTE DE SENALES		7 días	S 20,896.65									
7508.05		ESTRUCTURA DE SOPORTE DE SENALES		6 días	S 15,465.12									
7608.06		HITOS KILOMETRICOS		19 días	S 3,689.23									
7708.07		PINTADO DE PARAPETOS DE MUROS Y ALCANTARILLAS		5 días	S 3,030.63									
7808		PLAN DE MANEJO AMBIENTAL		212 días	S 118,305.71									
7908.01		PROGRAMA DE SEÑALIZACION AMBIENTAL		4 días	S 7,848.70									
8008.01.01		SEÑALIZACION AMBIENTAL		4 días	S 7,848.70									
8108.02		PROGRAMA DE MONITOREO AMBIENTAL		12 días	S 54,000.00									
8208.02.01		MONITOREO DE LA CALIDAD DEL AIRE		4 días	S 18,000.00									
8308.02.02		MONITOREO DE LA CALIDAD DEL AGUA		4 días	S 18,000.00									
8408.02.03		MONITOREO DE NIVEL DE PRESION DE RUIDOS		4 días	S 18,000.00									
8508.03		MANEJO DE RESIDUOS SOLIDOS Y PELIGROSOS		2 días	S 6,420.00									
8608.03.01		CONTENEDOR DE RESIDUOS SOLIDOS		1 día	S 600.00									
8708.03.02		DISPOSICION FINAL DE RESIDUOS PELIGROSOS		1 día	S 5,820.00									
8808.04		PROTECCION Y MITIGACION AMBIENTAL		194 días	S 50,037.01									
8908.04.01		RECUPERACION AMBIENTAL DE AREAS AFECTADAS		41 días	S 19,037.01									
9008.04.02		MITIGACION DE POLVO AMBIENTAL		1 día	S 28,000.00									
9108.04.03		CAPACITACION AMBIENTAL		1 día	S 3,000.00									
9210		FLETE TERRESTRE		30 días	S 184,423.08									
9310.01		FLETE TERRESTRE		15 días	S 164,193.30									
9410.02		FLETE INTERNO EN OBRA		15 días	S 20,229.78									

**CONSORCIO RENACER**

*Hammert Ibrahim Castillo Llanos*  
 DNI: 43658596  
 REPRESENTANTE LEGAL

## CRONOGRAMA VALORIZADO DE OBRA

PROYECTO:

"MEJORAMIENTO DEL SERVICIO DE TRANSITABILIDAD VEHICULAR ENTRE LAS LOCALIDADES DE PORTACHUELO DE YANTA EMP. PE 3N - CABUYAL - DISTRITO DE AYABACA, PROVINCIA DE AYABACA - PIURA"

DISTRITO: AYABACA

PROVINCIA: PIURA

Item	Descripción	Und.	Metrado	P. Unit.	Parcial S/.	MES 1 PRIMERA VALORIZ.	MES 2 SEGUNDA VALORIZ.	MES 3 TERCERA VALORIZ.	MES 4 CUARTA VALORIZ.	MES 5 QUINTA VALORIZ.	MES 6 SEXTA VALORIZ.	MES 7 SETIMA VALORIZ.	MES 8 OCTAVA VALORIZ.
01	OBRAS PROVISIONALES				181,210.10	50,551.34	19,758.15	19,758.15	19,120.79	19,758.15	19,120.79	19,758.15	13,384.58
01.01	CARTEL DE OBRA 3.60m x 4.80m	und	2.00	1,808.63	3,617.26	3,617.26							
01.02	MOVILIZACION Y DESMOVILIZACION DE EQUIPO.	glb	1.00	147,867.48	147,867.48	17,208.72	19,758.15	19,758.15	19,120.79	19,758.15	19,120.79	19,758.15	13,384.58
01.03	CAMPAMENTO Y OFICINA PROVISIONAL DE LA OBRA	mes	8.00	2,515.67	20,125.36	20,125.36							
01.04	ALMACEN DE OBRA	mes	8.00	1,200.00	9,600.00	9,600.00							
02	BIOSEGURIDAD				103,285.93	103,285.93							
02.01	CERCO PROVISIONAL DE ESTERAS	m	50.00	20.27	1,013.50	1,013.50							
02.02	SUMINISTRO E INSTALACION DE CABINA DE DESINFECCION	und	1.00	5,080.80	5,080.80	5,080.80							
02.03	EQUIPOS DE PROTECCION COVID-19	glb	1.00	13,778.20	13,778.20	13,778.20							
02.04	INSUMOS PARA LIMPIEZA ANTICOVID	glb	1.00	37,156.67	37,156.67	37,156.67							
02.05	VIGILANCIA Y MONITOREO ANTICOVID	glb	1.00	21,313.56	21,313.56	21,313.56							
02.06	MANEJO DE RESIDUOS COVID-19	glb	1.00	13,386.44	13,386.44	13,386.44							
02.07	SENALETICAS ANTICOVID	und	24.00	22.49	539.76	539.76							
02.08	PRUEBAS RAPIDAS COVID-19	und	100.00	11.07	1,107.00	1,107.00							
02	OBRAS PRELIMINARES				156,433.98	41,256.95	53,104.56	11,522.43	11,150.74	11,522.43	11,150.74	11,522.43	5,203.70
02.01	TOPOGRAFIA Y GEOREFERENCIACION	km	17.32	1,889.14	32,719.90	19,631.94	13,087.96						
02.02	MANTENIMIENTO DE TRANSITO Y SEGURIDAD VIAL	glb	1.00	36,610.20	36,610.20	2,092.01	5,404.36	5,404.36	5,230.03	5,404.36	5,230.03	5,404.36	2,440.69
02.03	SEGURIDAD E HIGIENE EN OBRA	glb	1.00	41,445.00	41,445.00	2,368.29	6,118.07	6,118.07	5,920.71	6,118.07	5,920.71	6,118.07	2,763.01
02.04	ACCESO A CANTERA, OME, PLANTA Y FUENTES DE AGUA	km	3.70	10,558.33	39,065.82	15,626.33	23,439.49						
02.05	HABILITACION DE CANTERAS	km	0.50	13,186.12	6,593.06	1,538.38	5,054.68						
03	MOVIMIENTO DE TIERRAS				2,263,370.68	16,730.75	152,752.85	409,013.72	454,692.08	469,848.48	454,692.08	469,848.48	23,224.57
03.01	DESBRUCE, LIMPIEZA EN ZONAS NO BOSCOSAS	ha	4.40	8,498.71	37,394.32	8,725.34	28,668.98						
03.02	CORTE DE MATERIAL SUELO	m3	78,802.96	7.25	571,321.46	6,348.02	98,394.25	98,394.25	95,220.24	98,394.25	95,220.24	98,394.25	79,350.21
03.03	CORTE EN ROCA SUELTA	m3	56,957.53	18.64	1,061,688.36		238,879.88	238,879.88	265,422.09	274,269.49	265,422.09	17,694.81	
03.04	CORTE EN ROCA FIJA	m3	2,974.48	30.67	91,227.30							88,186.39	3,040.91
03.05	CONFORMACION DE TERRAPLENES CON MATERIAL PRESTAMO	m3	5,076.38	40.44	205,288.81			30,109.03	41,057.76	42,426.35	41,057.76	42,426.35	8,211.56
03.06	PERFILADO, NIVELACION Y COMPACTACION DE SUBRASANTE EN ZONAS DE CORTE	m2	67,299.20	2.09	140,655.33			15,940.94	28,131.07	29,068.77	28,131.07	29,068.77	10,314.71
03.07	LIMPIEZA DE TERRENO PARA RECIBIR RELLENO	m2	27,094.80	5.75	155,795.10	1,657.39	25,689.62	25,689.62	24,860.92	25,689.62	24,860.92	25,689.62	1,657.39
04	PAVIMENTOS				2,632,121.79			159,446.14	526,424.35	543,971.84	526,424.35	543,971.84	331,883.27
04.01	SUB BASE GRANULAR E=20CM	m3	20,713.06	53.03	1,098,413.57			87,873.09	219,682.71	227,005.47	219,682.71	227,005.47	117,164.12
04.02	BASE GRANULAR ESTABILIZADA E=20CM	m3	19,221.81	79.79	1,533,708.22			71,573.05	306,741.64	316,966.37	306,741.64	316,966.37	214,719.15
05	OBRAS DE ARTE Y DRENAJE				1,672,664.21			194,124.73	674,007.70	609,112.37	65,600.21	59,112.91	70,706.29
05.01	CUNETAS				229,925.00			5,426.19	23,255.10	24,030.27	47,394.24	59,112.91	70,706.29

CONSORCIO RENACER

469,848.48  
Hammer formentor Castillo-Lederos  
DNI: 43658596  
REPRESENTANTE LEGAL  
95,220.24 79,350.21

## CRONOGRAMA VALORIZADO DE OBRA

PROYECTO:

"MEJORAMIENTO DEL SERVICIO DE TRANSITABILIDAD VEHICULAR ENTRE LAS LOCALIDADES DE PORTACHUELO DE YANTA EMP. PE 3N - CABUYAL - DISTRITO DE AYABACA, PROVINCIA DE AYABACA - PIURA"  
PROVINCIA: AYABACA PIURA

Item	Descripción	Und.	Metrado	P. Unit.	Parcial S/.	MES 1 PRIMERA VALORIZ.	MES 2 SEGUNDA VALORIZ.	MES 3 TERCERA VALORIZ.	MES 4 CUARTA VALORIZ.	MES 5 QUINTA VALORIZ.	MES 6 SEXTA VALORIZ.	MES 7 SETIMA VALORIZ.	MES 8 OCTAVA VALORIZ.
05.01.01	CONFORMACION DE CUNETAS EN MATERIAL SUELTO	m	9,900.00	7.83	77,517.00			5,426.19	23,255.10	24,030.27	23,255.10	1,550.34	
05.01.02	CONFORMACION DE CUNETAS EN GRAVA SUELTA	m	6,700.00	19.40	129,980.00						24,139.14	57,562.57	48,278.29
05.01.03	CONFORMACION DE CUNETAS EN ROCA FIJA	m	720.00	31.15	22,428.00								22,428.00
05.02	ALCANTARILLAS TIPO ARMCO TMC				986,726.34			188,698.54	643,910.17	154,117.63			
05.02.01	TRAZO Y REPLANTEO OBRAS DE ARTE	m2	2,490.57	4.40	10,958.51			5,357.49	5,601.02				
05.02.02	EXCAVACION PARA ESTRUCTURAS.	m3	3,575.41	40.05	143,195.17			63,642.30	79,552.87				
05.02.03	CANIA BASE E=0.10M	m2	522.90	26.14	13,668.61			5,467.44	8,201.17				
05.02.04	ALCANTARILLA TMC O=24"	m	245.00	298.88	73,225.60			45,061.91	28,163.69				
05.02.05	ALCANTARILLA TMC O=36"	m	147.00	400.81	58,919.07				58,919.07				
05.02.06	ALCANTARILLA TMC O=48"	m	28.00	603.51	16,898.28				16,898.28				
05.02.07	ENCOFRADO Y DESENCOFRADO CARAVISTA	m2	1,837.68	74.45	136,815.28			18,242.04	91,210.19	27,363.05			
05.02.08	CONCRETO f'c=175 kg/cm2	m3	585.93	444.24	251,408.74			22,347.44	167,605.83	61,455.47			
05.02.09	ACERO DE REFUERZO fy=4,200 kg/cm2	kg	16,390.02	5.82	95,389.92			16,958.21	63,593.28	14,838.43			
05.02.10	RELLENO Y COMPACTADO CON MATERIAL SELECCIONADO	m3	235.31	76.26	17,944.74			4,785.26	11,963.16	1,196.32			
05.02.11	RELLENO Y COMPACTADO PARA ESTRUCTURAS	m3	209.16	136.26	28,500.14			6,333.36	19,000.09	3,166.69			
05.02.12	CONFORMACION DE BASE GRANULAR (PARA EMBOQUILLADO)	m2	399.14	28.36	11,319.61			503.09	7,546.41	3,270.11			
05.02.13	REVESTIMIENTO CON PIEDRA EMBOQUILLADA E=0.20 m	m2	973.87	131.93	128,482.67				85,655.11	42,827.56			
05.03	MURO DE CONCRETO CICLOPEO				456,012.87				6,842.43	430,964.47		18,205.97	
05.03.01	LIMPIEZA DEL TERRENO MANUAL	m2	550.20	3.25	1,788.15				255.45	1,532.70			
05.03.02	TRAZO Y REPLANTEO OBRAS DE ARTE	m2	550.20	4.40	2,420.88				432.30	1,988.58			
05.03.03	EXCAVACION PARA ESTRUCTURAS.	m3	2,151.45	40.05	86,165.57				6,154.68	80,010.89			
05.03.04	ENCOFRADO Y DESENCOFRADO	m2	877.50	68.73	60,310.58					60,310.58			
05.03.05	DREN PVC D=2"	m	160.29	9.90	1,586.87					1,586.87			
05.03.06	DREN PVC D=4" PERFORADA	m	117.00	17.60	2,059.20					2,059.20			
05.03.07	CONCRETO CICLOPEO f'c=175 kg/cm2 + 30% PM	m3	509.85	441.14	224,915.23					216,882.54			
05.03.08	RELLENO Y COMPACTADO PARA ESTRUCTURAS	m3	389.07	136.26	53,014.68					47,334.54			
05.03.09	RELLENO CON MATERIAL FILTRANTE	m3	99.68	202.92	20,227.07					16,615.09			
05.03.10	JUNTA DE DILATACION DE 1"	m	152.45	23.12	3,524.64					2,643.48			
06	TRANSPORTE				1,906,044.84								
06.01	TRANSPORTE DE MATERIALES GRANULARES D>1.00 KM	m3k	620,500.93	1.19	738,396.11			11,312.94	324,327.75	562,773.80	389,604.44	373,241.56	97,595.89
06.02	TRANSPORTE DE MATERIALES GRANULARES D<=1.00 KM	m3k	39,934.88	7.30	291,524.62				283,998.50	293,465.12	47,333.09		
06.03	TRANSPORTE DE MATERIALES EXCEDENTE DE CORTE D>1.00 KM	m3k	30,628.35	1.12	34,303.75				10,948.00			117,367.05	79,506.72
06.04	TRANSPORTE DE MATERIALES EXCEDENTE DE CORTE D<=1.00 KM	m3k	106,751.62	6.92	738,721.21			729.87	11,312.94	243,620.82	235,762.09	243,620.82	15,717.48

**CONSORCIO RENACER**  
**Hammert Ibrahim Castillo Llanos**  
DNI: 43658596  
REPRESENTANTE LEGAL

## CRONOGRAMA VALORIZADO DE OBRA

PROYECTO:

"MEJORAMIENTO DEL SERVICIO DE TRANSITABILIDAD VEHICULAR ENTRE LAS LOCALIDADES DE PORTACHUELO DE YANTA EMP. PE 3N - CABUYAL - DISTRITO DE AYABACA, PROVINCIA DE AYABACA - PIURA"  
PROVINCIA: AYABACA PIURA

Item	Descripción	Und.	Metrado	P. Unit.	Parcial S/.	MES 1 PRIMERA VALORIZ.	MES 2 SEGUNDA VALORIZ.	MES 3 TERCERA VALORIZ.	MES 4 CUARTA VALORIZ.	MES 5 QUINTA VALORIZ.	MES 6 SEXTA VALORIZ.	MES 7 SETIMA VALORIZ.	MES 8 OCTAVA VALORIZ.
06.05	TRANSPORTE DE MATERIAL PARA CONFORMACION DE TERRAPLEN D>1.00 KM	m3k	61,725.31	1.19	73,453.12			21,546.25	29,381.25	22,525.62			
06.06	TRANSPORTE DE MATERIAL PARA CONFORMACION DE TERRAPLEN D<=1.00 KM	m3k	4,061.10	7.30	29,646.03					3,162.24	11,858.41	12,253.69	2,371.69
07	SEÑALIZACION Y SEGURIDAD VIAL				84,944.27								
07.01	SEÑALES PREVENTIVAS 0.75 X 0.75m	und	95.00	409.12	38,866.40							73,366.11	11,578.16
07.02	SEÑALES REGLAMENTARIAS RECTANGULARES 1.20 X 0.80 m	und	2.00	566.99	1,133.98							34,008.10	4,858.30
07.03	SEÑALES INFORMATIVAS	m2	2.97	626.35	1,860.26							1,133.98	
07.04	POSTES DE SOPORTE DE SEÑALES	und	97.00	215.45	20,898.65							1,860.26	
07.05	ESTRUCTURA DE SOPORTE DE SEÑALES	und	12.00	1,288.76	15,465.12							20,898.65	
07.06	HITOS KILOMETRICOS	und	19.00	194.17	3,689.23							15,465.12	
07.07	PINTADO DE PARAPETOS DE MUROS Y ALCANTARILLAS	m2	162.50	18.65	3,030.63							3,689.23	
08	PLAN DE MANEJO AMBIENTAL				118,305.71		67,344.35					6,964.76	40,072.25
08.01	PROGRAMA DE SEÑALIZACION AMBIENTAL				7,848.70		3,924.35						
08.01.01	SEÑALIZACION AMBIENTAL	m2	13.58	577.96	7,848.70		3,924.35						
08.02	PROGRAMA DE MONITOREO AMBIENTAL				54,000.00								
08.02.01	MONITOREO DE LA CALIDAD DEL AIRE	pto	4.00	4,500.00	18,000.00								
08.02.02	MONITOREO DE LA CALIDAD DEL AGUA	pto	4.00	4,500.00	18,000.00								
08.02.03	MONITOREO DE NIVEL DE PRESION DE RUIDOS	pto	4.00	4,500.00	18,000.00								
08.03	MANEJO DE RESIDUOS SOLIDOS Y PELIGROSOS				6,420.00		6,420.00						
08.03.01	CONTENEDOR DE RESIDUOS SOLIDOS	gib	1.00	600.00	600.00		600.00						
08.03.02	DISPOSICION FINAL DE RESIDUOS PELIGROSOS	gib	1.00	5,820.00	5,820.00		5,820.00						
08.04	PROTECCION Y MITIGACION AMBIENTAL				50,037.01		3,000.00					6,964.76	40,072.25
08.04.01	RECUPERACION AMBIENTAL DE AREAS AFECTADAS	m2	12,607.29	1.51	19,037.01							6,964.76	12,072.25
08.04.02	MITIGACION DE POLVO AMBIENTAL	mes	8.00	3,500.00	28,000.00								
08.04.03	CAPACITACION AMBIENTAL	gib	1.00	3,000.00	3,000.00		3,000.00						28,000.00
09	FLETE TERRESTRE				184,423.08		153,247.08	31,176.00					
09.01	FLETE TERRESTRE	gib	1.00	164,193.30	164,193.30		153,247.08	10,946.22					
09.02	FLETE INTERNO EN OBRA	gib	1.00	20,229.78	20,229.78			20,229.78					
<b>COSTO DIRECTO</b>							457,519.93	971,499.76	2,009,723.41	2,216,987.07	1,466,592.61	1,370,353.91	593,648.71
<b>GASTOS GENERALES</b>							53,397.58	113,374.02	234,534.72	258,722.39	171,151.36	159,920.30	69,278.81
<b>UTILIDADES</b>							27,451.20	58,289.99	120,583.40	133,019.22	87,995.56	82,221.23	35,618.93
<b>SUBTOTAL</b>							254,731.06	588,363.71	1,143,163.77	2,364,841.53	2,608,728.68	1,725,739.53	1,612,495.44
<b>IGV</b>							45,851.59	96,905.47	205,769.48	425,671.48	469,571.16	310,633.12	290,249.18
<b>VALOR REFERENCIAL</b>							300,582.65	635,269.18	1,348,933.25	2,790,513.01	3,078,299.84	2,036,372.65	1,902,744.62
<b>VALOR REFERENCIAL</b>													824,284.80

08



**CRONOGRAMA VALORIZADO DE OBRA**

PROYECTO:

"MEJORAMIENTO DEL SERVICIO DE TRANSITABILIDAD VEHICULAR ENTRE LAS LOCALIDADES DE PORTACHUELO DE YANTA EMP. PE 3N - CABUYAL - DISTRITO DE AYABACA, PROVINCIA DE AYABACA - PIURA"

DISTRITO: AYABACA

PROVINCIA: PIURA

Item	Descripción	Und.	Meitrado	P. Unit.	Parcial S/.	MES 1 PRIMERA VALORIZ.	MES 2 SEGUNDA VALORIZ.	MES 3 TERCERA VALORIZ.	MES 4 CUARTA VALORIZ.	MES 5 QUINTA VALORIZ.	MES 6 SEXTA VALORIZ.	MES 7 SETIMA VALORIZ.	MES 8 OCTAVA VALORIZ.
AVANCE MENSUAL (%)				PROGRAMADO		300,582.65 2.33%	635,269.18 4.92%	1,348,933.25 10.44%	2,790,513.01 21.60%	3,078,299.84 23.83%	2,036,372.65 15.77%	1,902,744.62 14.73%	824,284.80 6.38%
AVANCE ACUMULADO (%)				PROGRAMADO EJECUCION		300,582.65 2.33%	935,851.83 7.25%	2,284,785.08 17.69%	5,075,298.09 39.29%	8,153,597.93 63.12%	10,189,970.58 78.89%	12,092,715.20 93.62%	12,917,000.00 100.00%

**CONSORCIO RENACER**

Hammet Ibrahim Castillo Llanos  
DNI: 43658596  
REPRESENTANTE LEGAL

# I) CALENDARIO DE ADQUISICIÓN DE MATERIALES

---

CONSORCIO RENACER  
  
Hammert Ibrahim Castillo Llanos  
DNI: 43658596  
REPRESENTANTE LEGAL

# CRONOGRAMA DE ADQUISICION DE MATERIALES

MEJORAMIENTO DEL SERVICIO DE TRANSITABILIDAD VEHICULAR ENTRE LAS LOCALIDADES DE PORTACHUELO DE YANTA EMP PE 3N - CABUYAL - PROVINCIA DE AYABACA - PIURA\*

PROYECTO

DESCRIPCION	UND.	PRECIO \$/	CANT.	PRESUP. (\$/)	MES 01		MES 02		MES 03		MES 04		MES 05		MES 06		MES 07		MES 08	
					CANT.	PARCIAL	CANT.	PARCIAL	CANT.	PARCIAL	CANT.	PARCIAL	CANT.	PARCIAL	CANT.	PARCIAL	CANT.	PARCIAL	CANT.	PARCIAL
ACEITE PARA MOTOR GRADO 30	gal	20.34	1.41	28.61	0.11	2.24	0.11	2.24	0.61	10.58	0.31	6.64	0.31	6.64	1.80	22.13	2.02	24.59	1.42	16.12
PETROLEO	gal	11.18	10.60	118.59	0.37	4.14	0.37	4.14	6.07	21.92	2.12	21.92	2.12	21.92	1.80	10.10	2.02	24.59	1.42	16.12
GASOLINA 8 OCTANOS	gal	15.60	0.91	13.69	0.46	6.90	0.45	6.79												
ALAMBRE NEGRO RECOCIDO IV 8	kg	3.86	351.30	2.128.03					61.26	379.78	1.465.95	110.26	428.62	1.06	3.86	3.86	3.86	3.86	3.86	3.86
ALAMBRE NEGRO RECOCIDO IV 16	kg	3.86	1.000.00	3.860.00					127.48	492.07	564.54	2.179.12	302.98	1.169.51						
ACERO DE REFUERZO #4 Y 100 GRADO 60	kg	3.56	17.710.52	63.489.46	103.02	369.96	69.28	246.04	2.728.03	9.711.79	12.081.26	43.109.29	2.728.03	9.711.79						
CLAVOS PARA MADERA 2"x3"	kg	4.07	498.78	2.030.05	5.31	22.43	21.86	21.86	34.71	141.27	215.22	875.95	237.97	964.55						
PLANCHAS ACERO 16 0.01m x 2.20m x 2.40m	kg	142.37	0.39	55.01																
PLANCHAS ACERO 9 5mm x 1.22m x 2.40m	kg	703.39	0.18	133.23																
TEE DE ACERO LIVIANO DE 1 1/2" x 1 1/2" x 2 1/8" x 6 m	kg	38.64	1.69	65.41																
ALICANTARILLA METALICA D=24" C=16	ml	293.00	147.00	42.630.00																
ALICANTARILLA METALICA D=48" C=17	ml	403.00	298.00	133.020.00																
REDERA CONJUNTA DE 1/2" x 3/4"	ml	133.60	708.31	96.047.00																
REDERA CONJUNTA DE 1/2" x 1/2"	ml	105.00	378.70	36.586.03																
REDERA CONJUNTA DE 1/2" x 3/4"	ml	162.37	232.77	36.515.08																
EXTRACCION Y APILAMIENTO	ml	15.37	14.37	217.62																
MATERIAL APILADO	ml	0.3	817.66	74.849.51																
MATERIAL APILADO (CANTERA-OBRA)	ml	24.41	283.37	8.802.70																
TRANSPORTE (CANTERA-OBRA)	ml	3.05	119.62	18.346.22																
MATERIAL FILTRANTE (CANTO RODADO)	ml	4.50	1.00	861.25																
CARGUO	ml	20.00	6.345.48	126.909.50																
MATERIAL PESTANEO (TERRAPIEN)	ml	169.49	57.62	9.765.34																
FIBRA DE VIGRO DE 4 mm-ACABADO	bol	24.30	8.356.47	204.733.52																
CEMENTO PORTLAND TIPO I (42.5 kg)	bol	14.24	49.84	709.78	30.78	295.91	13.86	197.37	3.81	82.73	3.768.15	92.319.68	1.84.52	102.520.74	101.97	2.498.27				
YESO BO SA 28 kg	bol	8.16	0.83	6.769																
PEGAMENTO PARA PVC AGUA FORDUIT	gal	6.61	10.172.40	67.239.35	67.23	444.39	17.32	114.49	830.72	5.491.06	3.994.56	26.404.04	5.262.57	34.785.57						
CARTEL DE OBRA	ml	1.200.00	8.00	9.600.00	2.00	3.041.54	2.00	3.041.54												
MADRE NACIONAL PARA ENCOFRADO Y CARPINTERIA	ml	164.193.30	1.00	20.229.78	8.00	9.600.00	1.00	129.64	1.00	29.229.78	1.00	29.229.78	1.00	29.229.78						
FLETE TERRESTRE	ml	4.70	679.00	3.191.30	339.50	1.595.65	339.50	1.595.65												
MADRE NACIONAL PARA ENCOFRADO Y CARPINTERIA	ml	25.42	267.46	6.798.84	5.10	129.64	5.10	129.64												
ESTERA DE 200 x 3000	ml	22.00	11.50	255.00	17.50	385.00														
PINTURA ESMALTE	ml	3.03	121.00	3.651.30																
PINTURA IMPRIMANTE	ml	3.03	121.00	3.651.30																
PINTURA DE TRAFICO	ml	3.03	121.00	3.651.30																
PINTURA DE TRAFICO	ml	50.85	1.14	57.84																
POSTE DE HITO PREFABRICADO	ml	156.00	10.60	16.536.00																
POSTE DE CONCRETO PREFABRICADO	ml	192.00	97.00	18.624.00																
ESTRUCTURA DE SOPORTE PREFABRICADO	ml	617.53	12.00	7.410.36																
PINTURA ANTICORROSIVA	gal	38.64	2.28	88.10																
SOLVENTE KALOL	gal	33.90	8.07	273.43																
ADITIVO ESTABILIZADOR PERMAZIME	gal	585.60	634.32	371.077.02																
LACA DESMOLDADORA	gal	18.31	147.01	2.691.83																
MASILLA	kg	14.07	183.77	2.585.62																
SELLADOR DE MADERA	gal	25.00	2.55	63.66	1.27	31.75														
IMPREGNANTE ASFALTICO MODIFICADO	kg	11.19	34.30	383.83																
PEROS 3/8" x 3/4" x 1" + A	kg	13.14	96.00	1.261.44																
PEROS 3/8" x 8" x 1"	kg	1.90	199.94	379.89																
PEROS PARA ENCOFRADO DE 1/2" x 3/4"	kg	9.15	351.30	3.211.35																
TUBO PVC 60" E/C PARA INSTALACIONES ELECTRICAS 3/4"	ml	7.63	30.54	2.804.38																
TUBO PVC 60" E/C 2" x 3M	kg	18.00	40.93	1.638.00																
SOLERA PARA LAVADO DE FIERRO	kg	10.00	1.00	10.00																
SOLERA PARA LAVADO DE FIERRO	kg	10.00	1.00	10.00																
SOLERA PARA LAVADO DE FIERRO	kg	10.00	1.00	10.00																
GUANO MECHA	ml	0.97	24.703.49	24.019.69																
FLUORINANTE N°6	ml	1.95	25.901.49	50.507.91																
DINAMITA	kg	19.50	5.295.93	103.262.22																
LAMINA REFLECTIVA PRIMARITICO ALTA INTENSIDAD	kg	14.41	628.95	9.063.10																
PLATINA DE ACERO 2" x 1/8"	kg	26.44	174.60	4.616.42																
TINTA AEROGRAFICA NEGRA ALTA DENSIDAD	kg	1.000.00	3.19	3.505.26																
TINTA AEROGRAFICA ROJA ALTA DENSIDAD	kg	1.000.00	0.65	56.76																
BARRENO DE 7/8" x 5 PIES	ml	330.00	238.53	83.484.10																
BARRENO DE 5" x 39mm	ml	491.04	2.45	1.204.27																
MANTENIMIENTO DE TRANSITO Y SEGURIDAD VIAL	ml	36.010.20	1.00	36.010.20	0.00	2.196.61	0.15	5.491.53	0.15	5.491.53	0.15	5.491.53	0.15	5.491.53	0.15	4.759.33	0.15	5.491.53	0.07	2.502.71
CONDEL	ml	0.34	866.00	294.44	319.60	176.66	117.78													
TEKNOPORT DE 3"	ml	12.20	132.45	1.839.89																
PLATINA DE ACERO LIVIANO DE 3/16" x 3"	ml	42.54	4.80	204.19																
PLATINA DE ACERO LIVIANO DE 3/16" x 2"	ml	42.54	1.80	76.57																
TUBO DE FIERRO NEGRO STD DE 3"	ml	47.97	63.60	3.093.65																

CONSORCIO BENICER  
 HUMANOS Y MANTENIMIENTO DE OBRAS  
 Calle 10 de Agosto 599  
 Telf: 051 438 559933  
 197.42  
 421.18  
 308.28  
 1.14  
 19.00  
 2.964.00  
 18.621.00  
 7.410.36  
 8.00  
 9.03  
 2.43  
 82.04  
 5.65  
 97.27  
 56.402.77  
 97.00  
 12.00  
 7.410.36  
 8.00  
 9.03  
 2.43  
 82.04  
 5.65  
 97.27  
 56.402.77  
 96.00  
 1.261.44  
 152.44  
 389.64  
 47.50  
 90.25  
 12.67  
 121.41  
 333.38  
 333.41  
 373.44  
 6.011.32  
 441.44  
 869.81  
 13.029.33  
 203.49  
 3.068.02  
 684.56  
 14.56  
 1.070.30  
 14.56  
 1.070.30  
 131.65  
 3.186.11  
 42.56  
 2.46  
 2.640.00  
 0.79  
 865.26  
 0.05  
 56.76  
 5.05  
 1.761.00  
 4.86  
 15.371.00  
 48.56  
 16.996.00  
 48.56  
 16.996.00  
 5.491.53  
 0.15  
 5.491.5

DESCRIPCION	UND.	PRECIO S/.	PRESUPUESTO		MES 01		MES 02		MES 03		MES 04		MES 05		MES 06		MES 07		MES 08			
			CANT.	PRESUP. (S/.)	CANT.	PARCIAL	CANT.	PARCIAL	CANT.	PARCIAL	CANT.	PARCIAL	CANT.	PARCIAL	CANT.	PARCIAL	CANT.	PARCIAL	CANT.	PARCIAL	CANT.	PARCIAL
CAPACITACION AL PERSONAL DE CEBIA	gdb	1.500,00	1,00	1.500,00			1,00	1.500,00														
CONFERENCIAS Y REUNIONES	gdb	1.500,00	2,00	3.000,00			2,00	3.000,00														
CUMPLIDOS DE LOS PARTICIPANTES	gdb	200,00	2,00	400,00			2,00	400,00														
SUMINISTROS E INSTALACION DE BAÑOS PORTATILES	gdb	7.100,00	1,00	7.100,00	0,06	432,00	0,13	1.080,00	0,14	1.008,00	0,15	1.080,00	0,15	1.080,00	0,13	936,00	0,15	1.080,00	0,07	304,00		
LABORACION, IMPLEMENTACION Y ADMINISTRACION DEL PLAN DE SEGURIDAD Y SALUD EN EL TRABAJO	gdb	7.250,00	1,00	7.250,00	0,06	426,00	0,13	1.065,00	0,14	994,00	0,15	1.065,00	0,15	1.065,00	0,13	951,00	0,15	1.065,00	0,07	497,00		
EQUIPOS PARA PROTECCION COLECTIVA	gdb	7.215,00	1,00	7.215,00	0,06	426,00	0,13	1.062,50	0,14	1.062,00	0,15	1.062,50	0,15	1.062,50	0,13	1.007,50	0,15	1.062,50	0,07	542,50		
RECURSOS PARA RESPUESTAS ANTE EMERGENCIAS EN SEGURIDAD Y SALUD DURANTE EL TRABAJO	gdb	3.500,00	8,00	28.000,00	0,06	432,00	0,15	1.082,25	0,14	1.010,10	0,15	1.082,25	0,15	1.082,25	0,13	937,95	0,15	1.082,25	0,07	505,05		
EQUIPOS PARA MITIGACION DEL POLVO	gdb	12.180,00	1,00	12.180,00	0,06	740,80	0,15	1.827,00	0,14	1.705,20	0,15	1.827,00	0,15	1.827,00	0,13	1.583,40	0,15	1.827,00	0,07	457,60		
EQUIPOS DE PROTECCION PERSONAL	gdb	13.778,20	1,00	13.778,20	1,00	13.778,20																
INSUMOS PARA LIMPIEZA ANTICOVID	gdb	37.156,67	1,00	37.156,67	1,00	37.156,67																
VIGILANCIA Y MONITOREO ANTICOVID	gdb	21.313,56	1,00	21.313,56	1,00	21.313,56																
MANEJO DE RESIDUOS COVID-19	gdb	13.386,44	1,00	13.386,44	1,00	13.386,44																
SENALETICAS ANTICOVID	und	8,47	24,00	203,28	24,00	203,28																
PRUEBAS RAPIDAS COVID-19	und	110,17	100,00	11.017,00	100,00	11.017,00																
ALQUILER DE TERRENO PARA CAMPAMENTO	mes	1.500,00	8,00	12.000,00	8,00	12.000,00																
ALQUILER DE LOCAL PARA OFICINA	mes	803,00	8,00	6.424,00	8,00	6.424,00																
INDIVIDUALIZACION Y DESMOVILIZACION DE EQUIPO	gdb	147.867,48	1,00	147.867,48	1,00	147.867,48																
MONITOREO DE AGUA	mes	4.500,00	4,00	18.000,00	4,00	18.000,00																
MONITOREO DE AIRE	mes	4.500,00	4,00	18.000,00	4,00	18.000,00																
MONITOREO DE JULIOS	mes	4.500,00	4,00	18.000,00	4,00	18.000,00																
MONITOREO DE AGUAS INOXIDABLE 460540 6mm CON ESCURRIMIENTO	mes	250,00	3,00	750,00	3,00	750,00																
LABORATORIO DE AGUAS INOXIDABLE 460540 6mm CON ESCURRIMIENTO	mes	250,00	3,00	750,00	3,00	750,00																
TOTAL MENSUAL			5/2.937.172,92	3.500,00	5/299.344,48	22,8%	5/229.561,83	9,74%	5/209.138,47	8,62%	5/233.693,85	9,13%	5/190.730,39	8,09%	5/182.25	8,47%	5/233.693,85	9,13%	5/132.832,12	5,62%	28.000,00	
AVANCE MENSUAL ACUMULADO			100,00%	100,00%	22,8%	22,01%	23,67%	24,30%	30,63%	30,43%	34,30%	39,88%	44,77%	49,85%	54,77%	59,85%	64,77%	69,85%	74,77%	79,85%	84,77%	89,85%

**CONSORCIO RENACER**  
*Hammert Ibrahim Castillo Llanos*  
 DNI: 43658596  
 REPRESENTANTE LEGAL

# J) CALENDARIO DE UTILIZACION DE EQUIPO

---

CONSORCIO RENACER  
  
Hammert Ibrahim Castillo Llanos  
DNI: 43658596  
REPRESENTANTE LEGAL

**CRONOGRAMA DE ADQUISICION DE EQUIPOS**

PROYECTO

"MEJORAMIENTO DEL SERVICIO DE TRANSITABILIDAD VEHICULAR ENTRE LAS LOCALIDADES DE PORTACHUELO DE YANTA EMP PE 3N - CABUYAL - DISTRITO DE AYABACA, PROVINCIA DE AYABACA - PIURA"

DESCRIPCION	UND.	PRECIO \$/.	PRESUPUESTO		MES 01		MES 02		MES 03		MES 04		MES 05		MES 06		MES 07		MES 08			
			CANT.	PRESUP. (\$/.)	CANT.	PARCIAL	CANT.	PARCIAL	CANT.	PARCIAL	CANT.	PARCIAL	CANT.	PARCIAL	CANT.	PARCIAL	CANT.	PARCIAL	CANT.	PARCIAL	CANT.	PARCIAL
ESTACION TOTAL	lun	35.00	153.19	5.361.59	55.42	1.950.70	31.35	813.75	31.35	1.100.00	31.35	1.100.00	31.35	1.100.00	31.35	1.100.00	31.35	1.100.00	31.35	1.100.00	31.35	1.100.00
NIVEL TOPOGRAFICO	lun	20.00	153.19	3.063.76	55.42	1.108.40	31.35	465.06	31.35	739.00	31.35	739.00	31.35	739.00	31.35	739.00	31.35	739.00	31.35	739.00	31.35	739.00
COMPACTADOR VIBR. TIPO PLANCHAS 4 HP	lun	28.94	311.14	9.044.51	16.91	3.043.80	71.47	11.234.60	71.47	11.234.60	71.47	11.234.60	71.47	11.234.60	71.47	11.234.60	71.47	11.234.60	71.47	11.234.60	71.47	11.234.60
RODILLO USO VIBR. AUTOP. 70-100HP 7-9TON	lun	180.00	1.051.92	185.746.30	16.91	3.043.80	71.47	11.234.60	71.47	11.234.60	71.47	11.234.60	71.47	11.234.60	71.47	11.234.60	71.47	11.234.60	71.47	11.234.60	71.47	11.234.60
EQUIPO DE SOLDAR	lun	21.60	157.29	3.397.46	16.91	3.043.80	71.47	11.234.60	71.47	11.234.60	71.47	11.234.60	71.47	11.234.60	71.47	11.234.60	71.47	11.234.60	71.47	11.234.60	71.47	11.234.60
MANTILLO NEUMATICO DE 25 HP	lun	13.20	7.843.41	103.359.15	16.91	3.043.80	71.47	11.234.60	71.47	11.234.60	71.47	11.234.60	71.47	11.234.60	71.47	11.234.60	71.47	11.234.60	71.47	11.234.60	71.47	11.234.60
COMPRESORA NEUMATICA 250-330 FCV, 87 HP	lun	110.00	1.111.42	122.256.48	16.91	3.043.80	71.47	11.234.60	71.47	11.234.60	71.47	11.234.60	71.47	11.234.60	71.47	11.234.60	71.47	11.234.60	71.47	11.234.60	71.47	11.234.60
ELEVADOR SOBRE ORUGAS 140-160 HP	lun	290.00	3.451.00	1.060.790.06	17.61	5.106.90	42.74	13.294.60	42.74	13.294.60	42.74	13.294.60	42.74	13.294.60	42.74	13.294.60	42.74	13.294.60	42.74	13.294.60	42.74	13.294.60
TRACTOR DE ORUGAS DE 140-160 HP	lun	360.00	4.045.11	1.456.240.79	46.93	16.894.80	367.53	132.310.80	367.53	132.310.80	367.53	132.310.80	367.53	132.310.80	367.53	132.310.80	367.53	132.310.80	367.53	132.310.80	367.53	132.310.80
MOTONIVELADORA DE 125 HP	lun	280.00	989.64	277.698.67	16.91	3.043.80	71.47	11.234.60	71.47	11.234.60	71.47	11.234.60	71.47	11.234.60	71.47	11.234.60	71.47	11.234.60	71.47	11.234.60	71.47	11.234.60
CAMIONETA PICK-UP 4x2, 90HP, 3 TON.	lun	36.00	66.65	2.399.39	16.91	3.043.80	71.47	11.234.60	71.47	11.234.60	71.47	11.234.60	71.47	11.234.60	71.47	11.234.60	71.47	11.234.60	71.47	11.234.60	71.47	11.234.60
CAMION ESTERNA 4X2 LAGUNA 2.000 GAL.	lun	125.00	1.359.49	169.935.98	16.91	3.043.80	71.47	11.234.60	71.47	11.234.60	71.47	11.234.60	71.47	11.234.60	71.47	11.234.60	71.47	11.234.60	71.47	11.234.60	71.47	11.234.60
CARGON VOLICUETE BOX 380-420HP 15m3	lun	105.00	9.311.27	1.596.358.81	39.64	6.540.00	162.16	26.756.40	162.16	26.756.40	162.16	26.756.40	162.16	26.756.40	162.16	26.756.40	162.16	26.756.40	162.16	26.756.40	162.16	26.756.40
GRUPO ELECTROGENO 8P HP 50 KW	lun	45.00	2.450.71	110.281.87	16.91	3.043.80	71.47	11.234.60	71.47	11.234.60	71.47	11.234.60	71.47	11.234.60	71.47	11.234.60	71.47	11.234.60	71.47	11.234.60	71.47	11.234.60
MIBRIDOR DEL CONCRETO 4 HP 7.50	lun	13.00	866.77	5.501.25	16.91	3.043.80	71.47	11.234.60	71.47	11.234.60	71.47	11.234.60	71.47	11.234.60	71.47	11.234.60	71.47	11.234.60	71.47	11.234.60	71.47	11.234.60
MOTOCORRERA DE 80"	lun	10.00	88.00	88.00	16.91	3.043.80	71.47	11.234.60	71.47	11.234.60	71.47	11.234.60	71.47	11.234.60	71.47	11.234.60	71.47	11.234.60	71.47	11.234.60	71.47	11.234.60
MOTOCORRERA DE 80"	lun	10.00	88.00	88.00	16.91	3.043.80	71.47	11.234.60	71.47	11.234.60	71.47	11.234.60	71.47	11.234.60	71.47	11.234.60	71.47	11.234.60	71.47	11.234.60	71.47	11.234.60
CHANGORRERA PRIMAS SECUNDO 5 FASAS MET. 25 HP 46-70 T/H	lun	145.00	1.116.29	161.934.14	16.91	3.043.80	71.47	11.234.60	71.47	11.234.60	71.47	11.234.60	71.47	11.234.60	71.47	11.234.60	71.47	11.234.60	71.47	11.234.60	71.47	11.234.60
FAJA TRANSPORTADORA 18"X5'5" M.E. 3W. 150 T/H	lun	10.00	3.569.43	35.694.30	16.91	3.043.80	71.47	11.234.60	71.47	11.234.60	71.47	11.234.60	71.47	11.234.60	71.47	11.234.60	71.47	11.234.60	71.47	11.234.60	71.47	11.234.60
ZARANDA VIBRATORIA 4'6"X14" M.E. 15 HP	lun	55.00	1.333.92	73.865.66	16.91	3.043.80	71.47	11.234.60	71.47	11.234.60	71.47	11.234.60	71.47	11.234.60	71.47	11.234.60	71.47	11.234.60	71.47	11.234.60	71.47	11.234.60
TOTALS			51,34,653.27	51,34,653.27	51,34,653.27	51,34,653.27	51,34,653.27	51,34,653.27	51,34,653.27	51,34,653.27	51,34,653.27	51,34,653.27	51,34,653.27	51,34,653.27	51,34,653.27	51,34,653.27	51,34,653.27	51,34,653.27	51,34,653.27	51,34,653.27	51,34,653.27	51,34,653.27
AVANCE MENSUAL			100.00%	100.00%	100.00%	100.00%	100.00%	100.00%	100.00%	100.00%	100.00%	100.00%	100.00%	100.00%	100.00%	100.00%	100.00%	100.00%	100.00%	100.00%	100.00%	100.00%
AVANCE MENSUAL ACUMULADO																						

**CONSORCIO RENACER**  
*Hammet Ibrahim Castillo Llanos*  
 DNI: 43658596  
 REPRESENTANTE LEGAL

079

# K) DETALLE DE PARTIDAS Y GASTOS GENERALES

---

CONSORCIO RENACER

  
Hammert Ibrahim Castillo Llanos  
DNI: 43658596  
REPRESENTANTE LEGAL

## Hoja resumen

Obra	0201008	MEJORAMIENTO DEL SERVICIO DE TRANSITABILIDAD VEHICULAR ENTRE LAS LOCALIDADES DE PORTACHUELO DE YANTA EMP.PE 3N - CABUYAL - DISTRITO DE AYABACA, PROVINCIA DE AYABACA - PIURA
Localización	200201	PIURA - AYABACA - AYABACA
Fecha Al	31/08/2020	

## Presupuesto base

001	MEJORAMIENTO DEL SERVICIO DE TRANSITABILIDAD VEHICULAR ENTRE LAS LOC	9,302,804.59
	(CD) S/.	9,302,804.59
	COSTO DIRECTO	9,302,804.59
	GASTOS GENERALES (11.67%)	1,085,637.30
	UTILIDADES (6%)	558,168.28
		=====
	SUBTOTAL	10,946,610.17
	IGV(18%)	1,970,389.83
		=====
	VALOR REFERENCIAL	12,917,000.00

## Descompuesto del costo directo

MANO DE OBRA	S/.	1,623,734.75
MATERIALES	S/.	2,357,172.87
EQUIPOS	S/.	5,320,831.31
SUBCONTRATOS	S/.	
Total descompuesto costo directo	S/.	9,301,738.93

Nota : Los precios de los recursos no incluyen I.G.V. son vigentes al :

31/08/2020

**CONSORCIO RENACER**  
  
**Hammert Ibrahim Castillo Llanos**  
 DNI: 43658596  
 REPRESENTANTE LEGAL

Presupuesto

Presupuesto 0201008 MEJORAMIENTO DEL SERVICIO DE TRANSITABILIDAD VEHICULAR ENTRE LAS LOCALIDADES DE PORTACHUELO DE YANTA EMP.PE 3N - CABUYAL - DISTRITO DE AYABACA, PROVINCIA DE AYABACA - PIURA

Subpresupuesto 001 MEJORAMIENTO DEL SERVICIO DE TRANSITABILIDAD VEHICULAR ENTRE LAS LOCALIDADES DE PORTACHUELO DE YANTA EMP.PE 3N - CABUYAL - DISTRITO DE AYABACA, PROVINCIA DE AYABACA - PIURA

Cliente MUNICIPALIDAD PROVINCIAL DE AYABACA Costo al 31/08/2020

Lugar PIURA - AYABACA - AYABACA

Item	Descripción	Und.	Metrado	Precio SI.	Parcial S/.
01	<b>OBRAS PROVISIONALES</b>				<b>181,210.10</b>
01.01	CARTEL DE OBRA 3.60m x 4.80m	und	2.00	1,808.63	3,617.26
01.02	MOVILIZACION Y DESMOVILIZACION DE EQUIPO.	glb	1.00	147,867.48	147,867.48
01.03	CAMPAMENTO Y OFICINA PROVISIONAL DE LA OBRA	mes	8.00	2,515.67	20,125.36
01.04	ALMACEN DE OBRA	mes	8.00	1,200.00	9,600.00
02	<b>BIOSEGURIDAD</b>				<b>103,285.93</b>
02.01	CERCO PROVISIONAL DE ESTERAS	m	50.00	20.27	1,013.50
02.02	SUMINISTRO E INSTALACION DE CABINA DE DESINFECCION	und	1.00	5,080.80	5,080.80
02.03	EQUIPOS DE PROTECCION COVID-19	glb	1.00	13,778.20	13,778.20
02.04	INSUMOS PARA LIMPIEZA ANTICOVID	glb	1.00	37,156.67	37,156.67
02.05	VIGILANCIA Y MONITOREO ANTICOVID	glb	1.00	21,313.56	21,313.56
02.06	MANEJO DE RESIDUOS COVID-19	glb	1.00	13,386.44	13,386.44
02.07	SEÑALÉTICAS ANTICOVID	und	24.00	22.49	539.76
02.08	PRUEBAS RÁPIDAS COVID-19	und	100.00	110.17	11,017.00
03	<b>OBRAS PRELIMINARES</b>				<b>156,433.98</b>
03.01	TOPOGRAFIA Y GEOREFERENCIACION	km	17.32	1,889.14	32,719.90
03.02	MANTENIMIENTO DE TRANSITO Y SEGURIDAD VIAL	glb	1.00	36,610.20	36,610.20
03.03	SEGURIDAD E HIGIENE EN OBRA	glb	1.00	41,445.00	41,445.00
03.04	ACCESO A CANTERA, DME, PLANTA Y FUENTES DE AGUA	km	3.70	10,558.33	39,065.82
03.05	HABILITACION DE CANTERAS	km	0.50	13,186.12	6,593.06
04	<b>MOVIMIENTO DE TIERRAS</b>				<b>2,263,370.68</b>
04.01	DESBROCE, LIMPIEZA EN ZONAS NO BOSCOSAS	ha	4.40	8,498.71	37,394.32
04.02	CORTE DE MATERIAL SUELTO	m3	78,802.96	7.25	571,321.46
04.03	CORTE EN ROCA SUELTA	m3	56,957.53	18.64	1,061,688.36
04.04	CORTE EN ROCA FIJA	m3	2,974.48	30.67	91,227.30
04.05	CONFORMACION DE TERRAPLENES CON MATERIAL PRESTAMO	m3	5,076.38	40.44	205,288.81
04.06	PERFILADO, NIVELACION Y COMPACTACION DE SUBRASANTE EN ZONAS DE CORTE	m2	67,299.20	2.09	140,655.33
04.07	LIMPIEZA DE TERRENO PARA RECIBIR RELLENO	m2	27,094.80	5.75	155,795.10
05	<b>PAVIMENTOS</b>				<b>2,632,121.79</b>
05.01	SUB BASE GRANULAR E=20CM	m3	20,713.06	53.03	1,098,413.57
05.02	BASE GRANULAR ESTABILIZADA E=20CM	m3	19,221.81	79.79	1,533,708.22
06	<b>OBRAS DE ARTE Y DRENAJE</b>				<b>1,672,664.21</b>
06.01	<b>CUNETAS</b>				<b>229,925.00</b>
06.01.01	CONFORMACION DE CUNETAS EN MATERIAL SUELTO	m	9,900.00	7.83	77,517.00
06.01.02	CONFORMACION DE CUNETAS EN GRAVA SUELTA	m	6,700.00	19.40	129,980.00
06.01.03	CONFORMACION DE CUNETAS EN ROCA FIJA	m	720.00	31.15	22,428.00
06.02	<b>ALCANTARILLAS TIPO ARMCO TMC</b>				<b>986,726.34</b>
06.02.01	TRAZO Y REPLANTEO OBRAS DE ARTE	m2	2,490.57	4.40	10,968.51
06.02.02	EXCAVACION PARA ESTRUCTURAS.	m3	3,575.41	40.05	143,195.17
06.02.03	CAMA BASE E=0.10M	m2	522.90	26.14	13,668.61
06.02.04	ALCANTARILLA TMC 0=24"	m	245.00	298.88	73,225.60
06.02.05	ALCANTARILLA TMC 0=36"	m	147.00	400.81	58,919.07
06.02.06	ALCANTARILLA TMC 0=48"	m	28.00	603.51	16,898.28
06.02.07	ENCOFRADO Y DESENCOFRADO CARAVISTA	m2	1,837.68	74.45	136,815.28
06.02.08	CONCRETO fo=175 kg/cm2	m3	565.93	444.24	251,408.74
06.02.09	ACERO DE REFUERZO fy=4,200 kg/cm2	kg	16,390.02	5.82	95,389.92
06.02.10	RELLENO Y COMPACTADO CON MATERIAL SELECCIONADO	m3	235.31	76.26	17,944.74
06.02.11	RELLENO Y COMPACTADO PARA ESTRUCTURAS	m3	209.16	136.26	28,500.14
06.02.12	CONFORMACION DE BASE GRANULAR (PARA EMBOQUILLADO)	m2	399.14	28.36	11,319.61

## Presupuesto

Presupuesto	0201008	MEJORAMIENTO DEL SERVICIO DE TRANSITABILIDAD VEHICULAR ENTRE LAS LOCALIDADES DE PORTACHUELO DE YANTA EMP.PE 3N - CABUYAL - DISTRITO DE AYABACA, PROVINCIA DE AYABACA - PIURA		
Subpresupuesto	001	MEJORAMIENTO DEL SERVICIO DE TRANSITABILIDAD VEHICULAR ENTRE LAS LOCALIDADES DE PORTACHUELO DE YANTA EMP.PE 3N - CABUYAL - DISTRITO DE AYABACA, PROVINCIA DE AYABACA - PIURA		
Ciudad	MUNICIPALIDAD PROVINCIAL DE AYABACA		Costo al	31/08/2020
Lugar	PIURA - AYABACA - AYABACA			

Item	Descripción	Und.	Metrado	Precio S/.	Parcial S/.
06.02.13	REVESTIMIENTO CON PIEDRA EMBOQUILLADA E=0.20 m	m2	973.87	131.93	128,482.67
06.03	MURO DE CONCRETO CICLOPEO				456,012.87
06.03.01	LIMPIEZA DEL TERRENO MANUAL	m2	550.20	3.25	1,788.15
06.03.02	TRAZO Y REPLANTEO OBRAS DE ARTE	m2	550.20	4.40	2,420.88
06.03.03	EXCAVACION PARA ESTRUCTURAS.	m3	2,151.45	40.05	86,165.57
06.03.04	ENCOFRADO Y DESENCOFADO	m2	877.50	68.73	60,310.58
06.03.05	DREN PVC D=2"	m	160.29	9.90	1,586.87
06.03.06	DREN PVC D=4" PERFORADA	m	117.00	17.60	2,059.20
06.03.07	CONCRETO CICLOPEO $f_c=175 \text{ kg/cm}^2 + 30\% \text{ PM}$	m3	509.85	441.14	224,915.23
06.03.08	RELLENO Y COMPACTADO PARA ESTRUCTURAS	m3	389.07	136.26	53,014.68
06.03.09	RELLENO CON MATERIAL FILTRANTE	m3	99.68	202.92	20,227.07
06.03.10	JUNTA DE DILATACION DE 1"	m	152.45	23.12	3,524.64
07	TRANSPORTE				1,906,044.84
07.01	TRANSPORTE DE MATERIALES GRANULARES D>1.00 KM	m3k	620,500.93	1.19	738,396.11
07.02	TRANSPORTE DE MATERIALES GRANULARES D<=1.00 KM	m3k	39,934.88	7.30	291,524.62
07.03	TRANSPORTE DE MATERIALES EXCEDENTE DE CORTE D>1.00 KM	m3k	30,628.35	1.12	34,303.75
07.04	TRANSPORTE DE MATERIALES EXCEDENTE DE CORTE D<=1.00 KM	m3k	106,751.62	6.92	738,721.21
07.05	TRANSPORTE DE MATERIAL PARA CONFORMACION DE TERRAPLEN D>1.00 KM	m3k	61,725.31	1.19	73,453.12
07.06	TRANSPORTE DE MATERIAL PARA CONFORMACION DE TERRAPLEN D<=1.00 KM	m3k	4,061.10	7.30	29,646.03
08	SEÑALIZACION Y SEGURIDAD VIAL				84,944.27
08.01	SEÑALES PREVENTIVAS 0.75 X 0.75m	und	95.00	409.12	38,866.40
08.02	SEÑALES REGLAMENTARIAS RECTANGULARES 1.20 X 0.80 m	und	2.00	566.99	1,133.98
08.03	SEÑALES INFORMATIVAS	m2	2.97	626.35	1,860.26
08.04	POSTES DE SOPORTE DE SEÑALES	und	97.00	215.45	20,898.65
08.05	ESTRUCTURA DE SOPORTE DE SEÑALES	und	12.00	1,288.76	15,465.12
08.06	HITOS KILOMETRICOS	und	19.00	194.17	3,689.23
08.07	PINTADO DE PARAPETOS DE MUROS Y ALCANTARILLAS	m2	162.50	18.65	3,030.53
09	PLAN DE MANEJO AMBIENTAL				118,305.71
09.01	PROGRAMA DE SEÑALIZACION AMBIENTAL				7,848.70
09.01.01	SEÑALIZACION AMBIENTAL	m2	13.58	577.96	7,848.70
09.02	PROGRAMA DE MONITOREO AMBIENTAL				54,000.00
09.02.01	MONITOREO DE LA CALIDAD DEL AIRE	pto	4.00	4,500.00	18,000.00
09.02.02	MONITOREO DE LA CALIDAD DEL AGUA	pto	4.00	4,500.00	18,000.00
09.02.03	MONITOREO DE NIVEL DE PRESION DE RUIDOS	pto	4.00	4,500.00	18,000.00
09.03	MANEJO DE RESIDUOS SOLIDOS Y PELIGROSOS				6,420.00
09.03.01	CONTENEDOR DE RESIDUOS SOLIDOS	gib	1.00	600.00	600.00
09.03.02	DISPOSICION FINAL DE RESIDUOS PELIGROSOS	gib	1.00	5,820.00	5,820.00
09.04	PROTECCION Y MITIGACION AMBIENTAL				50,037.01
09.04.01	RECUPERACION AMBIENTAL DE AREAS AFECTADAS	m2	12,607.29	1.51	19,037.01
09.04.02	MITIGACION DE POLVO AMBIENTAL	mes	8.00	3,500.00	28,000.00
09.04.03	CAPACITACION AMBIENTAL	gib	1.00	3,000.00	3,000.00
10	FLETE TERRESTRE				184,423.08
10.01	FLETE TERRESTRE	gib	1.00	164,193.30	164,193.30
10.02	FLETE INTERNO EN OBRA	gib	1.00	20,229.78	20,229.78
	COSTO DIRECTO				9,302,804.59
	GASTOS GENERALES (11.67%)				1,085,637.30
	UTILIDADES (6%)				558,168.28
					=====
	SUBTOTAL				10,946,610.17
	IGV(18%)				1,970,389.83

**CONSORCIO RENACER**  
  
**Hammert Ibrahim Castillo Llanos**  
 DNI: 43658596  
 REPRESENTANTE LEGAL

Presupuesto

Presupuesto 0201008 MEJORAMIENTO DEL SERVICIO DE TRANSITABILIDAD VEHICULAR ENTRE LAS LOCALIDADES DE PORTACHUELO DE YANTA EMP.PE 3N - CABUYAL - DISTRITO DE AYABACA, PROVINCIA DE AYABACA - PIURA

Subpresupuesto 001 MEJORAMIENTO DEL SERVICIO DE TRANSITABILIDAD VEHICULAR ENTRE LAS LOCALIDADES DE PORTACHUELO DE YANTA EMP.PE 3N - CABUYAL - DISTRITO DE AYABACA, PROVINCIA DE AYABACA - PIURA

Ciente MUNICIPALIDAD PROVINCIAL DE AYABACA Costo al 31/08/2020

Lugar PIURA - AYABACA - AYABACA

Item	Descripción	Und.	Metrado	Precio S/.	Parcial S/.
------	-------------	------	---------	------------	-------------

VALOR REFERENCIAL

12,917,000.00

SON : DOCE MILLONES NOVECIENTOS DIECISIETE MIL Y 00/100 NUEVOS SOLES

**CONSORCIO RENACER**

*Hammert Ibrahim Castillo Llanos*

DNI: 43658596

REPRESENTANTE LEGAL

## Precios y cantidades de recursos requeridos por tipo

Obra	0201008	MEJORAMIENTO DEL SERVICIO DE TRANSITABILIDAD VEHICULAR ENTRE LAS LOCALIDADES DE PORTACHUELO DE YANTA EMP. PE 3N - CABUYAL - DISTRITO DE AYABACA, PROVINCIA DE AYABACA - PIURA
Subpresupuesto	001	MEJORAMIENTO DEL SERVICIO DE TRANSITABILIDAD VEHICULAR ENTRE LAS LOCALIDADES DE PORTACHUELO DE YANTA
Fecha	01/08/2020	
Lugar	200201	PIURA - AYABACA - AYABACA

Código	Recurso	Unidad	Cantidad	Precio S/.	Parcial S/.
MANO DE OBRA					
0101020002	NIVELADOR	hh	92.3728	23.80	2,198.47
0101010004	OFICIAL	hh	11,597.0734	18.84	218,488.86
0101010003	OPERARIO	hh	14,566.3114	23.80	346,678.21
0101010005	PEON	hh	61,746.4002	17.01	1,050,306.27
0101030000	TOPOGRAFO	hh	245.5626	24.69	6,062.94
					1,623,734.75
MATERIALES					
0201010022	ACEITE PARA MOTOR GRADO 30	gal	1.4065	20.34	28.61
0204030005	ACERO DE REFUERZO FY=4200 GRADO 60	kg	17,710.5214	3.56	63,049.46
02400800150002	ADITIVO ESTABILIZADOR PERMAZYME	l	634.3197	585.00	371,077.02
02040100010002	ALAMBRE NEGRO RECOCIDO N° 16	kg	1,000.0010	3.86	3,860.00
02040100010001	ALAMBRE NEGRO RECOCIDO N° 8	kg	551.3040	3.86	2,128.03
02042900010006	ALCANTARILLA METALICA 0=24" C=16	m	245.0000	225.00	55,125.00
02042900010007	ALCANTARILLA METALICA 0=36" C=12	m	147.0000	290.00	42,630.00
02042900010008	ALCANTARILLA METALICA 0=48" C=12	m	28.0000	465.00	13,020.00
0231010003	ALMACEN DE OBRA	mes	8.0000	1,200.00	9,600.00
0292020004	ALQUILER DE LOCAL PARA OFICINA	mes	8.0000	800.00	6,400.00
0292020003	ALQUILER DE TERRENO PARA CAMPAMENTO	mes	8.0000	1,500.00	12,000.00
02070200010002	ARENA GRUESA	m3	556.1955	101.70	56,565.08
0290230061	BARRENO DE 5" X 39mm	und	2.4480	491.94	1,204.27
0290230060	BARRENO DE 7/8" X 5 PIES	und	238.5260	350.00	83,484.10
0292010009	CAPACITACION A LA POBLACION	glb	1.0000	1,500.00	1,500.00
0292010008	CAPACITACION AL PERSONAL DE OBRA	glb	1.0000	1,500.00	1,500.00
0207040005	CARGUIO	m3	282.3720	3.05	861.23
0231010002	CARTEL DE OBRA	glb	2.0000	1,520.77	3,041.54
0213010001	CEMENTO PORTLAND TIPO I (42.5 kg)	bol	35.5715	24.50	871.50
0213010007	CEMENTO PORTLAND TIPO MS (42.5 kg)	bol	8,356.4700	24.50	204,733.52
0292010012	CILINDROS 55 GLS. PINTADOS	pza	5.0000	120.00	600.00
02041200010009	CLAVOS PARA MADERA C/C 3"	kg	498.7834	4.07	2,030.05
0292010001	CORDEL	m	866.0000	0.34	294.44
0255100009	DINAMITA	kg	5,295.4984	19.50	103,262.22
0292010016	ELABORACION, IMPLEMENTACION Y ADMINISTRACION DEL PLAN DE SEGURIDAD Y SALUD EN EL TRABAJO	glb	1.0000	7,100.00	7,100.00
0292010017	EQUIPOS DE PROTECCION COLECTIVA	glb	1.0000	7,750.00	7,750.00
0292010023	EQUIPOS DE PROTECCION COVID-19	glb	1.0000	13,778.20	13,778.20
0292010021	EQUIPOS DE PROTECCION PERSONAL	glb	1.0000	12,180.00	12,180.00
0231050002	ESTERA DE 2.00 X 3.00M	und	17.5000	22.00	385.00
0240020020	ESTRUCTURA DE SOPORTE PREFABRICADO	und	12.0000	617.53	7,410.36
0207020002	EXTRACCION Y APILAMIENTO	m3	282.3720	16.27	4,594.19
0210010001	FIBRA DE VIDRIO DE 4 mm ACABADO	m2	57.6160	169.49	9,765.34
0231010005	FLETE INTERNO DE OBRA	glb	1.0000	20,229.78	20,229.78
0231010004	FLETE TERRESTRE	glb	1.0000	164,193.30	164,193.30
0255100008	FULMINANTE N°6	und	25,901.4920	1.95	50,507.91
0201040004	GASOLINA 84 OCTANOS	gal	0.9126	15.00	13.69
0255100007	GUIA O MECHA	m	25,793.4920	0.97	25,019.69
02401500010007	IMPRIMANTE ASFALTICO MODIFICADO	kg	34.3012	11.19	383.83
0292010024	INSUMOS PARA LIMPIEZA ANTICOVID	glb	1.0000	37,156.67	37,156.67
0240080016	LACA DESMOLDADORA	gal	147.0144	18.31	2,691.83
0267110022	LAMINA REFLECTIVA PRISMATICO ALTA INTENSIDAD	p2	628.9451	14.41	9,063.10
0294010001	LAVADERO DE ACERO INOXIDABLE 46x94x0.6mm CON ESCURRIDERO	und	3.0000	250.00	750.00
02380100030003	LIJA	und	121.0000	2.03	245.63
0231010006	MADERA NACIONAL PARA ENCOFRADO Y CARPINTERIA	p2	679.0000	4.70	3,191.30
0231010001	MADERA TORNILLO	p2	10,172.3972	6.61	67,239.55
0292010026	MANEJO DE RESIDUOS COVID-19	glb	1.0000	13,386.44	13,386.44
02902400030007	MANTENIMIENTO DE TRANSITO Y SEGURIDAD VIAL	mes	1.0000	36,610.20	36,610.20
0240080017	MASILA	kg	183.7680	14.07	2,585.62
0207040002	MATERIAL AFIRMADO	m3	817.6610	91.53	74,840.51
0207040004	MATERIAL FILTRANTE(CANTO RODADO)	m3	119.6160	152.54	18,246.22
0207040007	MATERIAL PRESTAMO (TERRAPLEN)	m3	6,345.4750	20.00	126,909.50
0292030003	MONITOREO DE AGUA	pto	4.0000	4,500.00	18,000.00
0292030004	MONITOREO DE AIRE	pto	4.0000	4,500.00	18,000.00
0292030005	MONITOREO DE RUIDOS	pto	4.0000	4,500.00	18,000.00

**CONSORCIO RENACER**

*Hammert Ibrahim Castillo Llanos*  
DNI: 43658596  
REPRESENTANTE LEGAL

Precios y cantidades de recursos requeridos por tipo

Obra 0201008 MEJORAMIENTO DEL SERVICIO DE TRANSITABILIDAD VEHICULAR ENTRE LAS LOCALIDADES DE PORTACHUELO DE YANTA EMP.PE 3N - CABUYAL - DISTRITO DE AYABACA, PROVINCIA DE AYABACA - PIURA

Subpresupuesto 001 MEJORAMIENTO DEL SERVICIO DE TRANSITABILIDAD VEHICULAR ENTRE LAS LOCALIDADES DE PORTACHUELO DE YANTA I

Fecha 01/08/2020

Lugar 200201 PIURA - AYABACA - AYABACA

Código	Recurso	Unidad	Cantidad	Precio S/.	Parcial S/.
0292030002	MOVILIZACION Y DESMOVILIZACION DE EQUIPO	gib	1.0000	147,867.48	147,867.48
0222080017	PEGAMENTO PARA PVC AGUA FORDUIT	gal	0.8320	81.36	67.69
02460700010005	PERNOS 3/8" X 8" + A + T	pza	199.9400	1.90	379.89
02460700010004	PERNOS 5/8" X 14" + T + A	pza	96.0000	13.14	1,261.44
02460700010006	PERNOS PARA ENCOFRADO DE 1/2" x 21"	und	551.3040	9.15	5,044.43
0201040003	PETROLEO	gal	10,607.4368	11.18	118,591.14
02070100010005	PIEDRA CHANCADA DE 1/2" Y 3/4"	m3	708.3112	135.60	96,047.00
0207010006	PIEDRA GRANDE DE 8"	m3	378.6982	96.61	36,586.03
0240070001	PINTURA ANTICORROSIVA	gal	2.2800	38.64	88.10
0240020017	PINTURA DE TRAFICO	gal	1.1375	50.85	57.84
0240020001	PINTURA ESMALTE	gal	39.2211	38.64	1,515.50
0240020016	PINTURA IMPRIMANTE	gal	50.7262	20.34	1,031.77
0204180008	PLANCHA ACERO 16.0mm X 2.20m X 2.40m	pza	0.3864	142.37	55.01
0204180009	PLANCHA ACERO 9.5mm X 1.22m X 2.40m	pza	0.1752	703.39	123.23
0271050139	PLATINA DE ACERO 2" X 1/8"	pza	174.6000	26.44	4,616.42
0292010006	PLATINA DE ACERO LIVIANO DE 3/16" X 2"	m	1.2000	30.51	36.61
0292010005	PLATINA DE ACERO LIVIANO DE 3/16" X 3"	m	4.8000	42.54	204.19
0240020019	POSTE DE CONCRETO PREFABRICADO	und	97.0000	192.00	18,624.00
0240020018	POSTE DE HITO PREFABRICADO	und	19.0000	156.00	2,964.00
0292010028	PRUEBAS RÁPIDAS COVID-19	und	100.0000	110.17	11,017.00
0292010018	RECURSOS PARA RESPUESTAS ANTE EMERGENCIAS EN SEGURIDAD Y SALUD DURANTE EL TRABAJO	gib	1.0000	7,215.00	7,215.00
0292010019	RIEGO PARA MITIGACION DEL POLVO	gib	8.0000	3,500.00	28,000.00
0240080018	SELLADOR DE MADERA	gal	2.5463	25.00	63.66
0292010027	SEÑALETICAS ANTICOVID	und	24.0000	8.47	203.28
02550800140002	SOLDADURA (AWS E6011)	kg	14.0898	9.74	137.23
02400800150001	SOLVENTE XIOL	gal	8.0658	33.90	273.43
0246260001	SOPORTE PARA LAVATORIO DE FIERRO	pza	3.0000	150.00	450.00
0292010015	SUMINISTRO E INSTALACION DE BAÑOS PORTATILES	est	1.0000	7,200.00	7,200.00
0294010002	SUMINISTRO, CONFECCION E INSTALACION DE CABINA DE DESINFECCION	und	1.0000	3,500.00	3,500.00
0204210007	TEE DE ACERO LIVIANO DE 1 1/2" X 1 1/2" X 3/16" X 6 m	pza	1.6929	38.64	65.41
0292010004	TEKNOPORT DE 1"	m2	152.4500	12.20	1,859.89
0240080012	THINNER	gal	46.5322	15.25	709.62
02900500060023	TINTA XEROGRAFICA NEGRA ALTA DENSIDAD	gal	3.1866	1,100.00	3,505.26
02900500060024	TINTA XEROGRAFICA ROJA ALTA DENSIDAD	gal	0.0516	1,100.00	56.76
0207040003	TRANSPORTE (CANTERA-OBRA)	m3	282.3720	24.41	6,892.70
0207040006	TRANSPORTE DE RESIDUOS PELIGROSOS	vje	1.0000	4,500.00	4,500.00
02310500010007	TRIPLAY LUPUNA DE 4x8x 10 mm	pln	267.4602	25.42	6,798.84
0292010007	TUBO DE FIERRO NEGRO STD DE 3"	m	63.6000	47.07	2,993.65
0246250007	TUBO PVC SAP 2" X 3M	pza	56.1015	18.00	1,009.83
0246250006	TUBO PVC SAP 4" X 3M	pza	40.9500	40.00	1,638.00
0246250003	TUBO PVC SAP E/C PARA INSTALACIONES ELECTRICAS 3/4"	und	367.5360	7.63	2,804.30
0292010025	VIGILANCIA Y MONITOREO ANTICOVID	gib	1.0000	21,313.56	21,313.56
02130300010001	YESO BOLSA 28 kg	bol	49.8439	14.24	709.78
					2,357,172.90

EQUIPOS

0301220010	CAMION CISTERNA 4X2 (AGUA) 2,000 GAL.	hm	1,359.4878	125.00	169,935.98
0301220011	CAMION VOLQUETE 6X4 380-420HP 15m3	hm	9,311.2655	165.00	1,536,358.81
03012200030006	CAMIONETA PICK-UP 4x2 90HP 1 TON.	hm	66.6497	36.00	2,399.39
03014000010003	CHANCADORA PRIM-SECUND 5 FAJAS ME 75 HP 46-70 T/H	hm	1,116.7872	145.00	161,934.14
0301100008	COMPACTADOR VIBR. TIPO PLANCHA 4 HP	hm	311.1441	28.94	9,004.51
03011400060005	COMPRESORA NEUMATICA 250-330 PCM, 87 HP	hm	1,111.4225	110.00	122,256.48
0301120005	EQUIPO DE SOLDAR	hm	157.2900	21.60	3,397.46
0301000020	ESTACION TOTAL	hm	153.1882	35.00	5,361.59
03011700010006	EXCAVADORA SOBRE ORUGAS 140-160 HP	hm	3,451.0002	290.00	1,000,790.06
03014000020002	FAJA TRANSPORTADORA 18"x5' ME 3KW 150 Tn/Hr	hm	3,569.4176	10.00	35,694.18
0301250002	GRUPO ELECTROGENO 89 HP 50 KW	hm	2,450.7083	45.00	110,281.87
0301010006	HERRAMIENTAS MANUALES	%mo			42,792.39
03011400020003	MARTILLO NEUMATICO DE 25 kg	hm	7,845.4053	13.20	103,559.35
03012900030004	MEZCLADORA DE CONCRETO 11 P3-18 HP	hm	638.6706	25.00	15,966.77
0301200002	MOTONIVELADORA DE 125 HP	hm	989.6381	280.00	277,098.67
0301330008	MOTOSIERRA DE 30"	hm	8.0000	10.20	81.60
0301000021	NIVEL TOPOGRAFICO	hm	153.1882	20.00	3,063.76

CONSORCIO RENACER

Hammert Ibrahim Castillo Llanos  
 DNI: 43658596  
 REPRESENTANTE LEGAL

071

## Precios y cantidades de recursos requeridos por tipo

Obra 0201008 MEJORAMIENTO DEL SERVICIO DE TRANSITABILIDAD VEHICULAR ENTRE LAS LOCALIDADES DE PORTACHUELO DE YANTA EMP.PE 3N - CABUYAL - DISTRITO DE AYABACA, PROVINCIA DE AYABACA - PIURA

Subpresupuesto 001 MEJORAMIENTO DEL SERVICIO DE TRANSITABILIDAD VEHICULAR ENTRE LAS LOCALIDADES DE PORTACHUELO DE YANTA I

Fecha 01/08/2020

Lugar 200201 PIURA - AYABACA - AYABACA

Código	Recurso	Unidad	Cantidad	Precio S/.	Parcial S/.
0301100009	RODILLO LISO VIBR AUTOP 70-100HP 7-9 TON	hm	1,031.9239	180.00	185,746.30
03011800020002	TRACTOR DE ORUGAS DE 140-160 HP	hm	4,045.1133	360.00	1,456,240.79
03012900010005	VIBRADOR DE CONCRETO 4 HP 2.40"	hm	366.7680	15.00	5,501.52
03014000040002	ZARANDA VIBRATORIA 4"x6"x14" M.E. 15 HP	hm	1,333.9211	55.00	73,365.66
					5,320,831.28
Total				S/.	9,301,738.93

**CONSORCIO RENACER**

*Hammert Ibrahim Castillo Llanos*  
DNI: 43658596  
REPRESENTANTE LEGAL



INSTITUTO VIAL PROVINCIAL  
AYABACA  
R.U.C: 20525933441



Municipalidad Provincial de Ayabaca

**"Mejoramiento del Servicio de Transitabilidad Vehicular entre Las Localidades de Portachuelo de Yanta EMP.PE 3N - Cabuyal - Distrito de Ayabaca, Provincia de Ayabaca - Piura"**

LUGAR : AYABACA - PIURA - PERU  
MODALIDAD :CONTRATA  
FECHA: AGOSTO 2020

MONTO DEL COSTO DIRECTO DEL PRESUPUESTO BASE: S/. **Monto Presupuestado** 9,302,804.59



**Resúmen de Análisis de Costos**

DESCRIPCIÓN			MONTO
CD	MEJORAMIENTO DEL CAMINO VECINAL	S/.	9,302,804.59
GG	GASTOS GENERALES	11.67% *	1,085,637.30
UTI	UTILIDAD	6.00% **	558,168.28
S_T	SUB TOTAL		10,946,610.17
IGV	I.G.V.	18.00%	1,970,389.83
T_P	TOTAL PRESUPUESTADO	S/.	12,917,000.00
Total		S/.	12,917,000.00



**CONSORCIO RENACER**

*Hammert Ibrahim Castillo Llanos*  
DNI: 43658596  
REPRESENTANTE LEGAL

 <b>INSTITUTO VIAL PROVINCIAL</b> <b>AYABACA</b> <b>R.U.C: 20525933441</b>		 <i>Municipalidad Provincial de Ayabaca</i>
<p><b>“Mejoramiento del Servicio de Transitabilidad Vehicular entre Las Localidades de Portachuelo de Yanta EMP.PE 3N - Cabuyal - Distrito de Ayabaca, Provincia de Ayabaca - Piura”</b></p>		

MONTO DEL COSTO DIRECTO DEL PRESUPUESTO BASE:	S/.	9,302,804.59	<b>PORCENTAJE CD</b>
			<b>100%</b>

### Resumen de Análisis de Gastos Generales

Item	Descripción	Und.	Cantidad	Precio Unitario S/.	Valor Total S/.
<b>I Gastos Generales Fijos</b>					
1	Análisis de Gastos Generales Fijos	Glb.	1.00	113,960.26	113,960.26
<b>II Gastos Generales Variables</b>					
1	Análisis de Gastos Generales Variables	Glb.	1.00	971,677.04	971,677.04
<b>Total de Gastos Generales S/.</b>					<b>1,085,637.30</b>

Relación de Costo Directo y Costo Indirecto			11.67%
* Costo Directo	S/.	9,302,804.59	
* Costo Indirecto	S/.	1,085,637.30	
Relación de Costo Directo/Costo Indirecto	%	11.67%	
Utilidad			0.06%
* Costo Utilidad	S/.	558,168.28	
Relación de Utilidad/Costo Indirecto	%	6%	

**CONSORCIO RENACER**

  
**Hammert Ibrahim Castillo Llanos**  
 DNI: 43658596  
 REPRESENTANTE LEGAL



INSTITUTO VIAL PROVINCIAL  
AYABACA  
R.U.C: 20525933441



Municipalidad Provincial de Piura

**“Mejoramiento del Servicio de Transitabilidad Vehicular entre Las Localidades de Portachuelo de Yanta EMP.PE 3N - Cabuyal - Distrito de Ayabaca, Provincia de Ayabaca - Piura”**

**Análisis de Gastos Generales  
Gastos Generales Fijos**

Item	Descripción	Und.	Cant. Descripción	Cant. Unidad	Precio Unitario S/.	Valor Total S/.
<b>I Campamento y Patio Maquinas</b>						
1	Comedores	est.	1.00	1.00	5,000.00	5,000.00
2	Pruebas de Control de materiales	Glb	1.00		21000.00	21,000.00
3	Baño portatil	Und	2.00	8.00	450.00	7,200.00
4	Mobiliario Campamento	Glb	1.00	1.00	5000.00	5,000.00
5	Alquiler Espacio Patio Maquinas	est.	1.00	8.00	1500.00	12,000.00
<b>II Liquidación de Obra</b>						
1	Ingeniero Residente	mes	1.00	1.00	15,000.00	15,000.00
3	Contador - Administrador	mes	1.00	1.00	4,000.00	4,000.00
4	Secretaria	mes	1.00	1.00	2,000.00	2,000.00
5	Dibujante	mes	1.00	1.00	2,000.00	2,000.00
7	Copias. Planos y Documentos	est	1.00	1.00	1,500.00	1,500.00
8	Utiles de Oficina	est	1.00	1.00	435.23	435.23
<b>III Impuestos</b>						
1	Impuesto a las Transacciones Financieras I.T.F.	Glb.	1.00	0.05%	12,917,000.00	6,458.50
2	Sencico (del Total sin I.G.V.)	Glb.	1.00	0.25%	10,946,610.17	27,366.53
<b>IV Gastos Diversos</b>						
1	Gastos de Licitacion	Glb.	1.00	100.00%	2,000.00	2,000.00
2	Gastos Legales	Glb.	1.00	100.00%	2,000.00	2,000.00
3	Gastos Firma de Contrato	Glb.	1.00	100.00%	1,000.00	1,000.00
<b>Total de Gastos Generales Fijos S/.</b>						<b>113,960.26</b>

**CONSORCIO RENACER**

*Hammert Ibrahim Castillo Llanos*  
DNI: 43658596  
REPRESENTANTE LEGAL



INSTITUTO VIAL PROVINCIAL  
AYABACA  
R.U.C.: 20525933441



Municipalidad Provincial de Ayabaca

**“Mejoramiento del Servicio de Transitabilidad Vehicular entre Las Localidades de Porta chuelo de Yanta EMP.PE 3N - Cabuyal - Distrito de Ayabaca, Provincia de Ayabaca - Piura”**



**Análisis de Gastos Generales**

**Gastos Generales Variables**

Ítem	Descripción	Und.	Cant. Descripción	Cant. Unidad	Precio Unitario S/.	Valor Total S/.
<b>I</b>	<b>Mano de Obra Indirecta</b>					
<b>A</b>	<b>Personal Profesional - Técnico - Administrativo - Auxiliar.</b>					
1	Ing. Residente de Obra (Inc. Leyes Sociales) y Liquidación	Mes	1.00	8.00	12,500.00	100,000.00
2	Ing. Asistente de Obra	Mes	2.00	8.00	6,000.00	96,000.00
3	Ing. Ambiental	Mes	1.00	8.00	5,000.00	40,000.00
4	Ing. Seguridad e Higiene Ocupacional	Mes	1.00	8.00	5,000.00	40,000.00
5	Geologo	Mes	1.00	4.00	4,500.00	18,000.00
6	Especialista Mecanica de Suelos	Mes	1.00	8.00	4,500.00	36,000.00
7	Administrador de Obra	Mes	1.00	8.00	4,000.00	32,000.00
8	Maestro (Capataz general)	Mes	2.00	8.00	4,000.00	64,000.00
9	Almacenero General	Mes	2.00	8.00	2,500.00	40,000.00
10	Secretaria	Mes	1.00	8.00	2,000.00	16,000.00
11	Guardianes	Mes	2.00	8.00	1,800.00	28,800.00
12	Enfermera	Mes	1.00	8.00	2,500.00	20,000.00
<b>C</b>	<b>Materiales, Servicios y Equipos de Oficinas</b>					
1	Movilidad (inc chofer)	Mes	2.00	8.00	7,000.00	112,000.00
2	Materiales de Oficina	Mes	1.00	8.00	1,000.00	8,000.00
3	Alquiler de oficina	Mes	1.00	8.00	500.00	4,000.00
4	Telefono, Fax, copias, utiles de oficina	Mes	1.00	8.00	500.00	4,000.00
5	Mantenimiento de oficina principal	Mes	1.00	8.00	500.00	4,000.00
<b>D</b>	<b>Equipos no Incluidos en los Costos Directos</b>					
1	Equipos de Radio Comunicación	mes	1.00	8	500.00	4,000.00
2	Equipos de Computo	und	1.00	4	3,500.00	14,000.00
3	Camión lubricador y abastecedor	mes	1.00	4	2,500.00	10,000.00
4	Implementos de seguridad	Glb	1.00		45,000.00	45,000.00
<b>E</b>	<b>Gastos Oficina Principal</b>					
1	Coordinador de Obra	Mes	0.33	8.00	8,000.00	21,120.00
2	Administrador	Mes	0.33	8.00	3,500.00	9,240.00
3	Contador	Mes	0.33	8.00	3,500.00	9,240.00
4	Auxiliar Administrativo	Mes	0.33	8.00	2,000.00	5,280.00
5	Alquiler Oficina	Mes	0.33	8.00	2,000.00	5,280.00
6	Telefono, Fax, copias, utiles de oficina	Mes	0.33	8.00	500.00	1,320.00
7	Mantenimiento de Oficina principal	Mes	0.33	8.00	1,000.00	2,640.00
<b>F</b>	<b>Gastos Financieros</b>					
1	Garantía de Fiel Cumplimiento de Contrato (Carta Fianza MC)	Mes	1.00	8.00	38,751.00	38,751.00
2	Garantía del Adelanto en Efectivo (Carta Fianza MC)	Mes	1.00	8.00	77,502.00	77,502.00
3	Garantía por Beneficios Sociales (Carta Fianza=MO)	Mes	1.00	8.00	14,880.38	14,880.38
<b>G</b>	<b>Seguros</b>					
1	Accidentes Personales	glb	1.00		19,757.20	19,757.20
2	Riesgo de Ingeniería	glb	1.00		26,609.02	26,609.02
3	Responsabilidad contra Terceros	glb	1.00		4,257.44	4,257.44
<b>Total de Gastos Generales Variables S/.</b>						<b>971,677.04</b>

**CONSORCIO RENACER**

*Hammert Ibrahim Castillo Llanos*  
DNI: 43658596  
REPRESENTANTE LEGAL

	<b>INSTITUTO VIAL PROVINCIAL AYABACA</b> R.U.C: 20525933441		 <i>Municipalidad Provincial de Ayabaca</i>
<b>“Mejoramiento del Servicio de Transitabilidad Vehicular entre Las Localidades de Portachuelo de Yanta EMP.PE 3N - Cabuyal - Distrito de Ayabaca, Provincia de Ayabaca - Piura”</b>			

**GASTOS FINANCIEROS**

**1 GARANTIA DE FIEL CUMPLIMIENTO DEL CONTRATO**

Tasa:	10.00%	Comisión del Banco :	0.38%	
		Período (Meses) :	8.00	
		Monto de la Carta Fianza		1,291,700.00
		Comisión del Banco		38,751.00
		Garantía Bancaria	20.00%	258,340.00
Monto Aplicable:	S/.	12,917,000.00		<b>Costo Financiero : 38,751.00</b>

**2 GARANTIA DEL ADELANTO EN EFECTIVO**

Tasa:	20.00%	Comisión del Banco :	0.38%	
		Período Neto :	8.00 Meses	
		Monto de la Carta Fianza		2,583,400.00
		Comisión del Banco		77,502.00
		Garantía Bancaria	20.00%	516,680.00
		Carta Fianza renovable cada :	4 Meses	
Monto Aplicable:	S/.	12,917,000.00		<b>Costo Financiero : 77,502.00</b>

**3 GARANTIA DE LOS BENEFICIOS SOCIALES DE LOS TRABAJADORES**

Porc:	24.00%	Comisión del Banco :	0.38%	
		Período (Meses) :	8.00	
		Monto de la Carta Fianza		496,012.80
		Comisión del Banco		14,880.38
		Garantía Bancaria	20.00%	99,202.56
Monto Aplicable:	S/.	2,066,720.00		<b>Costo Financiero : 14,880.38</b>

Sub-Total : S/ 131,133.38

**CONSORCIO RENACER**

  
**Hammert Ibrahim Castillo Llanos**  
 DNI: 43658596  
 REPRESENTANTE LEGAL



**"Mejoramiento del Servicio de Transitabilidad Vehicular entre Las Localidades de Portachuelo de Yanta EMP.PE 3N - Cabuyal - Distrito de Ayabaca, Provincia de Ayabaca - Piura"**

**GASTOS FINANCIEROS POR SEGUROS**

**1 SEGUROS DE ACCIDENTES PERSONALES**

Tasa:	0.99%	Periodo (Meses) :	8.00	
COBERTURA	SI.	1,937,550.00		Costo Financiero : 19,757.20

**2 RIESGO DE INGENIERIA**

Tasa:	0.20%	Periodo(Meses) :	8.00	
Monto Aplicable:	SI.	12,917,000.00		Costo Financiero : 26,609.02

**3 RESPONSABILIDAD CIVIL CONTRA TERCEROS**

Tasa:	0.20%	COBERTURA (U.S.\$) :	753,001	
COBERTURA	SI.	2,066,720.00	Periodo (Meses) :	8.00
				Costo Financiero : 4,257.44

Sub-Total A.5 : 50,623.66

COSTO POR EMISION DE POLIZA : 3.00% Del Sub-Total

TOTAL GASTOS FINANCIEROS POR SEG : 50,623.66

**CONSORCIO RENACER**  
*Hammert Ibrahim Castillo Llanos*  
 DNI: 43658596  
 REPRESENTANTE LEGAL

# L) ANALISIS COSTOS UNITARIOS DE LA OFERTA ECONOMICA

---

CONSORCIO RENACER

  
-----  
*Hammert Ibrahim Castillo Llanos*  
DNI: 43658596  
REPRESENTANTE LEGAL

## Análisis de precios unitarios

Presupuesto 0201008 MEJORAMIENTO DEL SERVICIO DE TRANSITABILIDAD VEHICULAR ENTRE LAS LOCALIDADES DE PORTACHUELO DE YANTA  
 EMP.PE 3N - CABUYAL - DISTRITO DE AYABACA, PROVINCIA DE AYABACA - PIURA  
 Subpresupuesto 001 MEJORAMIENTO DEL SERVICIO DE TRANSITABILIDAD VEHICULAR ENTRE LAS  
 LOCALIDADES DE PORTACHUELO DE YANTA EMP.PE 3N - CABUYAL - DISTRITO  
 DE AYABACA, PROVINCIA DE AYABACA - PIURA Fecha presupuesto 31/08/2020

Partida 01.01 CARTEL DE OBRA 3.60m x 4.80m  
 Rendimiento und/DIA MO. 2.0000 EQ. 2.0000 Costo unitario directo por : und 1,808.63

Código	Descripción Recurso	Unidad	Cuadrilla	Cantidad	Precio S/.	Parcial S/.
	<b>Mano de Obra</b>					
0101010004	OFICIAL	hh	1.0000	4.0000	18.84	75.36
0101010005	PEON	hh	3.0000	12.0000	17.01	204.12
	<b>Materiales</b>					279.48
0231010002	CARTEL DE OBRA	glb		1.0000	1,520.77	1,520.77
	<b>Equipos</b>					1,520.77
0301010006	HERRAMIENTAS MANUALES	%mo		3.0000	279.48	8.38
						8.38

Partida 01.02 MOVILIZACION Y DESMOVILIZACION DE EQUIPO.  
 Rendimiento glb/DIA MO. 1.0000 EQ. 1.0000 Costo unitario directo por : glb 147,867.48

Código	Descripción Recurso	Unidad	Cuadrilla	Cantidad	Precio S/.	Parcial S/.
	<b>Materiales</b>					
0292030002	MOVILIZACION Y DESMOVILIZACION DE EQUIPO	glb		1.0000	147,867.48	147,867.48
						147,867.48

Partida 01.03 CAMPAMENTO Y OFICINA PROVISIONAL DE LA OBRA  
 Rendimiento mes/DIA MO. 1.0000 EQ. 1.0000 Costo unitario directo por : mes 2,515.67

Código	Descripción Recurso	Unidad	Cuadrilla	Cantidad	Precio S/.	Parcial S/.
	<b>Mano de Obra</b>					
0101010004	OFICIAL	hh	0.5000	4.0000	18.84	75.36
0101010005	PEON	hh	1.0000	8.0000	17.01	136.08
	<b>Materiales</b>					211.44
0292020003	ALQUILER DE TERRENO PARA CAMPAMENTO	mes		1.0000	1,500.00	1,500.00
0292020004	ALQUILER DE LOCAL PARA OFICINA	mes		1.0000	800.00	800.00
	<b>Equipos</b>					2,300.00
0301010006	HERRAMIENTAS MANUALES	%mo		2.0000	211.44	4.23
						4.23

Partida 01.04 ALMACEN DE OBRA  
 Rendimiento mes/DIA MO. 2.0000 EQ. 2.0000 Costo unitario directo por : mes 1,200.00

Código	Descripción Recurso	Unidad	Cuadrilla	Cantidad	Precio S/.	Parcial S/.
	<b>Materiales</b>					
0231010003	ALMACEN DE OBRA	mes		1.0000	1,200.00	1,200.00
						1,200.00

CONSORCIO RENACER

*Hammert Ibrahim Castillo Llanos*  
 DNI: 43658596  
 REPRESENTANTE LEGAL

## Análisis de precios unitarios

Presupuesto	0201008	MEJORAMIENTO DEL SERVICIO DE TRANSITABILIDAD VEHICULAR ENTRE LAS LOCALIDADES DE PORTACHUELO DE YANTA EMP.PE 3N - CABUYAL - DISTRITO DE AYABACA, PROVINCIA DE AYABACA - PIURA					Fecha presupuesto	31/08/2020
Subpresupuesto	001	MEJORAMIENTO DEL SERVICIO DE TRANSITABILIDAD VEHICULAR ENTRE LAS LOCALIDADES DE PORTACHUELO DE YANTA EMP.PE 3N - CABUYAL - DISTRITO DE AYABACA, PROVINCIA DE AYABACA - PIURA						
Partida	02.01	CERCO PROVISIONAL DE ESTERAS						
Rendimiento	m/DIA	MO. 50.0000	EQ. 50.0000	Costo unitario directo por : m			20.27	
Código	Descripción Recurso	Unidad	Cuadrilla	Cantidad	Precio SI.	Parcial SI.		
	Mano de Obra							
0101010003	OPERARIO	hh	1.0000	0.1600	23.80	3.81		
0101010005	PEON	hh	1.0000	0.1600	17.01	2.72		
						6.53		
	Materiales							
02040100010002	ALAMBRE NEGRO RECOCIDO N° 16	kg		0.1000	3.86	0.39		
0231010001	MADERA TORNILLO	p2		0.8250	6.61	5.45		
0231050002	ESTERA DE 2.00 X 3.00M	und		0.3500	22.00	7.70		
						13.54		
	Equipos							
0301010006	HERRAMIENTAS MANUALES	%mo		3.0000	6.53	0.20		
						0.20		
Partida	02.02	SUMINISTRO E INSTALACION DE CABINA DE DESINFECCION						
Rendimiento	und/DIA	MO. 1.0000	EQ. 1.0000	Costo unitario directo por : und			5,080.80	
Código	Descripción Recurso	Unidad	Cuadrilla	Cantidad	Precio SI.	Parcial SI.		
	Mano de Obra							
0101010003	OPERARIO	hh	2.0000	16.0000	23.80	380.80		
						380.80		
	Materiales							
0246260001	SOPORTE PARA LAVATORIO DE FIERRO	pza		3.0000	150.00	450.00		
0294010001	LAVADERO DE ACERO INOXIDABLE 46x94x0.6mm CON ESCURRIDERO	und		3.0000	250.00	750.00		
0294010002	SUMINISTRO, CONFECCION E INSTALACION DE CABINA DE DESINFECCION	und		1.0000	3,500.00	3,500.00		
						4,700.00		
Partida	02.03	EQUIPOS DE PROTECCION COVID-19						
Rendimiento	glb/DIA	MO. 50.0000	EQ. 50.0000	Costo unitario directo por : glb			13,778.20	
Código	Descripción Recurso	Unidad	Cuadrilla	Cantidad	Precio SI.	Parcial SI.		
	Materiales							
0292010023	EQUIPOS DE PROTECCION COVID-19	glb		1.0000	13,778.20	13,778.20		
						13,778.20		
Partida	02.04	INSUMOS PARA LIMPIEZA ANTICOVID						
Rendimiento	glb/DIA	MO. 50.0000	EQ. 50.0000	Costo unitario directo por : glb			37,156.67	
Código	Descripción Recurso	Unidad	Cuadrilla	Cantidad	Precio SI.	Parcial SI.		
	Materiales							
0292010024	INSUMOS PARA LIMPIEZA ANTICOVID	glb		1.0000	37,156.67	37,156.67		
						37,156.67		
Partida	02.05	VIGILANCIA Y MONITOREO ANTICOVID						
Rendimiento	glb/DIA	MO. 50.0000	EQ. 50.0000	Costo unitario directo por : glb			21,313.56	
Código	Descripción Recurso	Unidad	Cuadrilla	Cantidad	Precio SI.	Parcial SI.		
	Materiales							
0292010025	VIGILANCIA Y MONITOREO ANTICOVID	glb		1.0000	21,313.56	21,313.56		
						21,313.56		

**CONSORCIO RENACER**

*Hammert Ibrahim Castillo Llanos*  
DNI: 43658596  
REPRESENTANTE LEGAL

## Análisis de precios unitarios

Presupuesto	0201008	MEJORAMIENTO DEL SERVICIO DE TRANSITABILIDAD VEHICULAR ENTRE LAS LOCALIDADES DE PORTACHUELO DE YANTA EMP.PE 3N - CABUYAL - DISTRITO DE AYABACA, PROVINCIA DE AYABACA - PIURA		
Subpresupuesto	001	MEJORAMIENTO DEL SERVICIO DE TRANSITABILIDAD VEHICULAR ENTRE LAS LOCALIDADES DE PORTACHUELO DE YANTA EMP.PE 3N - CABUYAL - DISTRITO DE AYABACA, PROVINCIA DE AYABACA - PIURA	Fecha presupuesto	31/08/2020

Partida	02.06		MANEJO DE RESIDUOS COVID-19					
Rendimiento	glb/DIA	MO. 50.0000	EQ. 50.0000		Costo unitario directo por :	glb		13,386.44
Código	Descripción Recurso		Unidad	Cuadrilla	Cantidad	Precio S/.	Parcial S/.	
0292010026	Materiales MANEJO DE RESIDUOS COVID-19		glb		1.0000	13,386.44	13,386.44	13,386.44
Partida	02.07		SEÑALETICAS ANTICOVID					
Rendimiento	und/DIA	MO. 10.0000	EQ. 10.0000		Costo unitario directo por :	und		22.49
Código	Descripción Recurso		Unidad	Cuadrilla	Cantidad	Precio S/.	Parcial S/.	
0101010005	Mano de Obra PEON		hh	1.0000	0.8000	17.01	13.61	13.61
0292010027	Materiales SEÑALETICAS ANTICOVID		und		1.0000	8.47	8.47	8.47
0301010006	Equipos HERRAMIENTAS MANUALES		%mo		3.0000	13.61	0.41	0.41
Partida	02.08		PRUEBAS RÁPIDAS COVID-19					
Rendimiento	und/DIA	MO. 50.0000	EQ. 50.0000		Costo unitario directo por :	und		110.17
Código	Descripción Recurso		Unidad	Cuadrilla	Cantidad	Precio S/.	Parcial S/.	
0292010028	Materiales PRUEBAS RÁPIDAS COVID-19		und		1.0000	110.17	110.17	110.17
Partida	03.01		TOPOGRAFIA Y GEOREFERENCIACION					
Rendimiento	km/DIA	MO. 1.5000	EQ. 1.5000		Costo unitario directo por :	km		1,889.14
Código	Descripción Recurso		Unidad	Cuadrilla	Cantidad	Precio S/.	Parcial S/.	
0101010004	Mano de Obra OFICIAL		hh	3.0000	16.0000	18.84	301.44	
0101010005	PEON		hh	8.0000	42.6667	17.01	725.76	
0101020002	NIVELADOR		hh	1.0000	5.3333	23.80	126.93	
0101030000	TOPOGRAFO		hh	2.0000	10.6667	24.69	263.36	1,417.49
0204030005	Materiales ACERO DE REFUERZO FY=4200 GRADO 60		kg		10.0000	3.56	35.60	
02041200010009	CLAVOS PARA MADERA C/C 3"		kg		0.0400	4.07	0.16	
0213010001	CEMENTO PORTLAND TIPO I (42.5 kg)		bol		1.0000	24.50	24.50	
02130300010001	YESO BOLSA 28 kg		bol		2.0000	14.24	28.48	
0231010001	MADERA TORNILLO		p2		2.5000	6.61	16.53	
0240020001	PINTURA ESMALTE		gal		0.3500	38.64	13.52	
0292010001	CORDEL		m		50.0000	0.34	17.00	135.79
0301000020	Equipos ESTACION TOTAL		hm	1.0000	5.3333	35.00	186.67	
0301000021	NIVEL TOPOGRAFICO		hm	1.0000	5.3333	20.00	106.67	
0301010006	HERRAMIENTAS MANUALES		%mo		3.0000	1,417.49	42.52	335.86

**CONSORCIO RENACER**

*Hammert Ibrahim Castillo Llanos*  
DNI: 43658596  
REPRESENTANTE LEGAL

### Análisis de precios unitarios

Presupuesto 0201008 MEJORAMIENTO DEL SERVICIO DE TRANSITABILIDAD VEHICULAR ENTRE LAS LOCALIDADES DE PORTACHUELO DE YANTA  
EMP.PE 3N - CABUYAL - DISTRITO DE AYABACA, PROVINCIA DE AYABACA - PIURA  
Subpresupuesto 001 MEJORAMIENTO DEL SERVICIO DE TRANSITABILIDAD VEHICULAR ENTRE LAS LOCALIDADES DE PORTACHUELO DE YANTA EMP.PE 3N - CABUYAL - DISTRITO DE AYABACA, PROVINCIA DE AYABACA - PIURA Fecha presupuesto 31/08/2020

Partida 03.02 MANTENIMIENTO DE TRANSITO Y SEGURIDAD VIAL

Rendimiento glb/DIA MO. 1.0000 EQ. 1.0000 Costo unitario directo por : glb 36,610.20

Código	Descripción Recurso	Unidad	Cuadrilla	Cantidad	Precio SI.	Parcial SI.
02902400030007	MANTENIMIENTO DE TRANSITO Y SEGURIDAD VIAL	mes		1.0000	36,610.20	36,610.20
						36,610.20

Partida 03.03 SEGURIDAD E HIGIENE EN OBRA

Rendimiento glb/DIA MO. 1.0000 EQ. 1.0000 Costo unitario directo por : glb 41,445.00

Código	Descripción Recurso	Unidad	Cuadrilla	Cantidad	Precio SI.	Parcial SI.
0292010015	SUMINISTRO E INSTALACION DE BAÑOS PORTATILES	est		1.0000	7,200.00	7,200.00
0292010016	ELABORACION, IMPLEMENTACION Y ADMINISTRACION DEL PLAN DE SEGURIDAD Y SALUD EN EL TRABAJO	glb		1.0000	7,100.00	7,100.00
0292010017	EQUIPOS DE PROTECCION COLECTIVA	glb		1.0000	7,750.00	7,750.00
0292010018	RECURSOS PARA RESPUESTAS ANTE EMERGENCIAS EN SEGURIDAD Y SALUD DURANTE EL TRABAJO	glb		1.0000	7,215.00	7,215.00
0292010021	EQUIPOS DE PROTECCION PERSONAL	glb		1.0000	12,180.00	12,180.00
						41,445.00

Partida 03.04 ACCESO A CANTERA, DME, PLANTA Y FUENTES DE AGUA

Rendimiento km/DIA MO. 0.7000 EQ. 0.7000 Costo unitario directo por : km 10,558.33

Código	Descripción Recurso	Unidad	Cuadrilla	Cantidad	Precio SI.	Parcial SI.
0101010004	OFICIAL	hh	2.0000	22.8571	18.84	430.63
0101010005	PEON	hh	2.0000	22.8571	17.01	388.80
						819.43
	<b>Equipos</b>					
0301010006	HERRAMIENTAS MANUALES	%mo		3.0000	819.43	24.58
0301100009	RODILLO LISO VIBR AUTOP 70-100HP 7-9 TON	hm	1.0000	11.4286	180.00	2,057.15
03011700010006	EXCAVADORA SOBRE ORUGAS 140-160 HP	hm	0.5000	5.7143	290.00	1,657.15
03011800020002	TRACTOR DE ORUGAS DE 140-160 HP	hm	1.0000	11.4286	360.00	4,114.30
0301220011	CAMION VOLQUETE 6X4 380-420HP 15m3	hm	1.0000	11.4286	165.00	1,885.72
						9,738.90

Partida 03.05 HABILITACION DE CANTERAS

Rendimiento km/DIA MO. 0.5000 EQ. 0.5000 Costo unitario directo por : km 13,186.12

Código	Descripción Recurso	Unidad	Cuadrilla	Cantidad	Precio SI.	Parcial SI.
0101010004	OFICIAL	hh	2.0000	32.0000	18.84	602.88
0101010005	PEON	hh	6.0000	96.0000	17.01	1,632.96
						2,235.84
	<b>Equipos</b>					
0301010006	HERRAMIENTAS MANUALES	%mo		3.0000	2,235.84	67.08
03011700010006	EXCAVADORA SOBRE ORUGAS 140-160 HP	hm	0.5000	8.0000	290.00	2,320.00
03011800020002	TRACTOR DE ORUGAS DE 140-160 HP	hm	1.0000	16.0000	360.00	5,760.00
0301220011	CAMION VOLQUETE 6X4 380-420HP 15m3	hm	1.0000	16.0000	165.00	2,640.00
0301330008	MOTOSIERRA DE 30"	hm	1.0000	16.0000	10.20	163.20
						10,950.28

CONSORCIO RENACER

Hammert Ibrahim Castillo Llanos  
DNI: 43658596  
REPRESENTANTE LEGAL

## Análisis de precios unitarios

Presupuesto 0201008 MEJORAMIENTO DEL SERVICIO DE TRANSITABILIDAD VEHICULAR ENTRE LAS LOCALIDADES DE PORTACHUELO DE YANTA  
 EMP.PE 3N - CABUYAL - DISTRITO DE AYABACA, PROVINCIA DE AYABACA - PIURA  
 Subpresupuesto 001 MEJORAMIENTO DEL SERVICIO DE TRANSITABILIDAD VEHICULAR ENTRE LAS LOCALIDADES DE PORTACHUELO DE YANTA EMP.PE 3N - CABUYAL - DISTRITO DE AYABACA, PROVINCIA DE AYABACA - PIURA  
 Fecha presupuesto 31/08/2020

Partida 04.01 DESBROCE, LIMPIEZA EN ZONAS NO BOSCOSAS

Rendimiento ha/DIA MO. 1.0000 EQ. 1.0000 Costo unitario directo por : ha 8,498.71

Código	Descripción Recurso	Unidad	Cuadrilla	Cantidad	Precio SI.	Parcial SI.
Mano de Obra						
0101010003	OPERARIO	hh	0.5000	4.0000	23.80	95.20
0101010005	PEON	hh	4.0000	32.0000	17.01	544.32
<b>639.52</b>						
Equipos						
0301010006	HERRAMIENTAS MANUALES	%mo		3.0000	639.52	19.19
03011700010006	EXCAVADORA SOBRE ORUGAS 140-160 HP	hm	1.0000	8.0000	290.00	2,320.00
03011800020002	TRACTOR DE ORUGAS DE 140-160 HP	hm	1.0000	8.0000	360.00	2,880.00
0301220011	CAMION VOLQUETE 6X4 380-420HP 15m3	hm	2.0000	16.0000	165.00	2,640.00
<b>7,859.19</b>						

Partida 04.02 CORTE DE MATERIAL SUELTO

Rendimiento m3/DIA MO. 450.0000 EQ. 450.0000 Costo unitario directo por : m3 7.25

Código	Descripción Recurso	Unidad	Cuadrilla	Cantidad	Precio SI.	Parcial SI.
Mano de Obra						
0101010003	OPERARIO	hh	0.5000	0.0089	23.80	0.21
0101010005	PEON	hh	2.0000	0.0356	17.01	0.61
<b>0.82</b>						
Equipos						
0301010006	HERRAMIENTAS MANUALES	%mo		3.0000	0.82	0.02
03011800020002	TRACTOR DE ORUGAS DE 140-160 HP	hm	1.0000	0.0178	360.00	6.41
<b>6.43</b>						

Partida 04.03 CORTE EN ROCA SUELTA

Rendimiento m3/DIA MO. 460.0000 EQ. 460.0000 Costo unitario directo por : m3 18.64

Código	Descripción Recurso	Unidad	Cuadrilla	Cantidad	Precio SI.	Parcial SI.
Subpartidas						
010104010106	PERFORACION Y DISPARO - ROCA SUELTA	m3		1.0000	10.56	10.56
010703010305	DESQUINCHE Y PEINADO - ROCA SUELTA	m3		1.0000	8.08	8.08
<b>18.64</b>						

Partida 04.04 CORTE EN ROCA FIJA

Rendimiento m3/DIA MO. 380.0000 EQ. 380.0000 Costo unitario directo por : m3 30.67

Código	Descripción Recurso	Unidad	Cuadrilla	Cantidad	Precio SI.	Parcial SI.
Subpartidas						
010104010107	PERFORACION Y DISPARO - ROCA FIJA	m3		1.0000	20.86	20.86
010703010306	DESQUINCHE Y PEINADO - ROCA FIJA	m3		1.0000	9.81	9.81
<b>30.67</b>						

**CONSORCIO RENACER**

*Hammert Ibrahim Castillo Llanos*  
 DNI: 43658596  
 REPRESENTANTE LEGAL

### Análisis de precios unitarios

Presupuesto 0201008 MEJORAMIENTO DEL SERVICIO DE TRANSITABILIDAD VEHICULAR ENTRE LAS LOCALIDADES DE PORTACHUELO DE YANTA  
EMP.PE 3N - CABUYAL - DISTRITO DE AYABACA, PROVINCIA DE AYABACA - PIURA  
Subpresupuesto 001 MEJORAMIENTO DEL SERVICIO DE TRANSITABILIDAD VEHICULAR ENTRE LAS LOCALIDADES DE PORTACHUELO DE YANTA EMP.PE 3N - CABUYAL - DISTRITO DE AYABACA, PROVINCIA DE AYABACA - PIURA Fecha presupuesto 31/08/2020

Partida 04.05 CONFORMACION DE TERRAPLENES CON MATERIAL PRESTAMO  
Rendimiento m3/DIA MO. 450.0000 EQ. 450.0000 Costo unitario directo por : m3 40.44

Código	Descripción Recurso	Unidad	Cuadrilla	Cantidad	Precio SI.	Parcial SI.
<b>Mano de Obra</b>						
0101010003	OPERARIO	hh	1.0000	0.0178	23.80	0.42
0101010005	PEON	hh	6.0000	0.1067	17.01	1.81
<b>2.23</b>						
<b>Materiales</b>						
0207040007	MATERIAL PRESTAMO (TERRAPLEN)	m3		1.2500	20.00	25.00
<b>25.00</b>						
<b>Equipos</b>						
0301010006	HERRAMIENTAS MANUALES	%mo		5.0000	2.23	0.11
0301100009	RODILLO LISO VIBR AUTOP 70-100HP 7-9 TON	hm	1.0000	0.0178	180.00	3.20
03011800020002	TRACTOR DE ORUGAS DE 140-160 HP	hm	0.5000	0.0089	360.00	3.20
0301200002	MOTONIVELADORA DE 125 HP	hm	1.0000	0.0178	280.00	4.98
<b>11.49</b>						
<b>Subpartidas</b>						
010420021002	TRANSPORTE DE AGUA PARA PAVIMENTOS	m3		0.0850	20.24	1.72
<b>1.72</b>						

Partida 04.06 PERFILADO, NIVELACION Y COMPACTACION DE SUBRASANTE EN ZONAS DE CORTE  
Rendimiento m2/DIA MO. 2,860.0000 EQ. 2,860.0000 Costo unitario directo por : m2 2.09

Código	Descripción Recurso	Unidad	Cuadrilla	Cantidad	Precio SI.	Parcial SI.
<b>Mano de Obra</b>						
0101010005	PEON	hh	4.0000	0.0112	17.01	0.19
<b>0.19</b>						
<b>Equipos</b>						
0301010006	HERRAMIENTAS MANUALES	%mo		3.0000	0.19	0.01
0301100009	RODILLO LISO VIBR AUTOP 70-100HP 7-9 TON	hm	1.0000	0.0028	180.00	0.50
0301200002	MOTONIVELADORA DE 125 HP	hm	1.0000	0.0028	280.00	0.78
<b>1.29</b>						
<b>Subpartidas</b>						
010420021002	TRANSPORTE DE AGUA PARA PAVIMENTOS	m3		0.0300	20.24	0.61
<b>0.61</b>						

Partida 04.07 LIMPIEZA DE TERRENO PARA RECIBIR RELLENO  
Rendimiento m2/DIA MO. 530.0000 EQ. 530.0000 Costo unitario directo por : m2 5.75

Código	Descripción Recurso	Unidad	Cuadrilla	Cantidad	Precio SI.	Parcial SI.
<b>Mano de Obra</b>						
0101010003	OPERARIO	hh	0.1000	0.0015	23.80	0.04
0101010005	PEON	hh	1.0000	0.0151	17.01	0.26
<b>0.30</b>						
<b>Equipos</b>						
0301010006	HERRAMIENTAS MANUALES	%mo		3.0000	0.30	0.01
03011800020002	TRACTOR DE ORUGAS DE 140-160 HP	hm	1.0000	0.0151	360.00	5.44
<b>5.45</b>						

**CONSORCIO RENACER**

*Hammert Ibrahim Castillo Llanos*  
DNI: 43658596  
REPRESENTANTE LEGAL

### Análisis de precios unitarios

Presupuesto 0201008 MEJORAMIENTO DEL SERVICIO DE TRANSITABILIDAD VEHICULAR ENTRE LAS LOCALIDADES DE PORTACHUELO DE YANTA  
 EMP.PE 3N - CABUYAL - DISTRITO DE AYABACA, PROVINCIA DE AYABACA - PIURA  
 Subpresupuesto 001 MEJORAMIENTO DEL SERVICIO DE TRANSITABILIDAD VEHICULAR ENTRE LAS LOCALIDADES DE PORTACHUELO DE YANTA EMP.PE 3N - CABUYAL - DISTRITO DE AYABACA, PROVINCIA DE AYABACA - PIURA  
 Fecha presupuesto 31/08/2020

Partida	05.01		SUB BASE GRANULAR E=20CM					
Rendimiento	m3/DIA	MO. 450.0000	EQ. 450.0000	Costo unitario directo por : m3			53.03	
Código	Descripción Recurso		Unidad	Cuadrilla	Cantidad	Precio SI.	Parcial SI.	
	Mano de Obra							
0101010003	OPERARIO		hh	1.0000	0.0178	23.80	0.42	
0101010004	OFICIAL		hh	1.0000	0.0178	18.84	0.34	
0101010005	PEON		hh	6.0000	0.1067	17.01	1.81	
							2.57	
	Equipos							
0301010006	HERRAMIENTAS MANUALES		%mo		3.0000	2.57	0.08	
0301100009	RODILLO LISO VIBR AUTOP 70-100HP 7-9 TON		hm	1.0000	0.0178	180.00	3.20	
0301200002	MOTONIVELADORA DE 125 HP		hm	1.0000	0.0178	280.00	4.98	
							8.26	
	Subpartidas							
010420021002	TRANSPORTE DE AGUA PARA PAVIMENTOS		m3		0.1500	20.24	3.04	
010716010107	MATERIAL GRANULAR SUB-BASE		m3		1.2500	31.33	39.16	
							42.20	
Partida	05.02		BASE GRANULAR ESTABILIZADA E=20CM					
Rendimiento	m3/DIA	MO. 450.0000	EQ. 450.0000	Costo unitario directo por : m3			79.79	
Código	Descripción Recurso		Unidad	Cuadrilla	Cantidad	Precio SI.	Parcial SI.	
	Mano de Obra							
0101010003	OPERARIO		hh	1.0000	0.0178	23.80	0.42	
0101010004	OFICIAL		hh	1.0000	0.0178	18.84	0.34	
0101010005	PEON		hh	6.0000	0.1067	17.01	1.81	
							2.57	
	Materiales							
02400800150002	ADITIVO ESTABILIZADOR PERMAZYME		l		0.0330	585.00	19.31	
							19.31	
	Equipos							
0301010006	HERRAMIENTAS MANUALES		%mo		3.0000	2.57	0.08	
0301100009	RODILLO LISO VIBR AUTOP 70-100HP 7-9 TON		hm	1.0000	0.0178	180.00	3.20	
0301200002	MOTONIVELADORA DE 125 HP		hm	1.0000	0.0178	280.00	4.98	
							8.26	
	Subpartidas							
010420021002	TRANSPORTE DE AGUA PARA PAVIMENTOS		m3		0.1500	20.24	3.04	
010716010104	MATERIAL CHANCADO P/BASE		m3		1.2500	37.29	46.61	
							49.65	
Partida	06.01.01		CONFORMACION DE CUNETAS EN MATERIAL SUELTO					
Rendimiento	m/DIA	MO. 20.0000	EQ. 20.0000	Costo unitario directo por : m			7.83	
Código	Descripción Recurso		Unidad	Cuadrilla	Cantidad	Precio SI.	Parcial SI.	
	Mano de Obra							
0101010003	OPERARIO		hh	0.1000	0.0400	23.80	0.95	
0101010005	PEON		hh	1.0000	0.4000	17.01	6.80	
							7.75	
	Equipos							
0301010006	HERRAMIENTAS MANUALES		%mo		1.0000	7.75	0.08	
							0.08	

CONSORCIO RENACER

*Hammert Ibrahim Castillo Llanos*  
 DNI: 43658596  
 REPRESENTANTE LEGAL

## Análisis de precios unitarios

Presupuesto 0201008 MEJORAMIENTO DEL SERVICIO DE TRANSITABILIDAD VEHICULAR ENTRE LAS LOCALIDADES DE PORTACHUELO DE YANTA  
EMP. PE 3N - CABUYAL - DISTRITO DE AYABACA, PROVINCIA DE AYABACA - PIURA  
Subpresupuesto 001 MEJORAMIENTO DEL SERVICIO DE TRANSITABILIDAD VEHICULAR ENTRE LAS LOCALIDADES DE PORTACHUELO DE YANTA EMP. PE 3N - CABUYAL - DISTRITO DE AYABACA, PROVINCIA DE AYABACA - PIURA Fecha presupuesto 31/08/2020

Partida 06.01.02 CONFORMACION DE CUNETAS EN GRAVA SUELTA  
Rendimiento m/DIA MO. 15.0000 EQ. 15.0000 Costo unitario directo por : m 19.40

Código	Descripción Recurso	Unidad	Cuadrilla	Cantidad	Precio SI.	Parcial SI.
<b>Mano de Obra</b>						
0101010003	OPERARIO	hh	0.2500	0.1333	23.80	3.17
0101010005	PEON	hh	1.0000	0.5333	17.01	9.07
<b>12.24</b>						
<b>Equipos</b>						
0301010006	HERRAMIENTAS MANUALES	%mo		1.0000	12.24	0.12
03011400020003	MARTILLO NEUMATICO DE 25 kg	hm	1.0000	0.5333	13.20	7.04
<b>7.16</b>						

Partida 06.01.03 CONFORMACION DE CUNETAS EN ROCA FIJA  
Rendimiento m/DIA MO. 25.0000 EQ. 25.0000 Costo unitario directo por : m 31.15

Código	Descripción Recurso	Unidad	Cuadrilla	Cantidad	Precio SI.	Parcial SI.
<b>Mano de Obra</b>						
0101010003	OPERARIO	hh	0.5000	0.1600	23.80	3.81
0101010004	OFICIAL	hh	1.0000	0.3200	18.84	6.03
0101010005	PEON	hh	1.0000	0.3200	17.01	5.44
<b>15.28</b>						
<b>Materiales</b>						
0255100007	GUIA O MECHA	m		0.0500	0.97	0.05
0255100008	FULMINANTE N°6	und		0.2000	1.95	0.39
0255100009	DINAMITA	kg		0.2000	19.50	3.90
0290230061	BARRENO DE 5" X 39mm	und		0.0034	491.94	1.67
<b>6.01</b>						
<b>Equipos</b>						
03011400020003	MARTILLO NEUMATICO DE 25 kg	hm	0.2500	0.0800	13.20	1.06
03011400060005	COMPRESORA NEUMATICA 250-330 PCM, 87 HP	hm	0.2500	0.0800	110.00	8.80
<b>9.86</b>						

Partida 06.02.01 TRAZO Y REPLANTEO OBRAS DE ARTE  
Rendimiento m2/DIA MO. 400.0000 EQ. 400.0000 Costo unitario directo por : m2 4.40

Código	Descripción Recurso	Unidad	Cuadrilla	Cantidad	Precio SI.	Parcial SI.
<b>Mano de Obra</b>						
0101010005	PEON	hh	4.0000	0.0800	17.01	1.36
0101030000	TOPOGRAFO	hh	1.0000	0.0200	24.69	0.49
<b>1.85</b>						
<b>Materiales</b>						
02130300010001	YESO BOLSA 28 kg	bol		0.0050	14.24	0.07
0231010001	MADERA TORNILLO	p2		0.2000	6.61	1.32
<b>1.39</b>						
<b>Equipos</b>						
0301000020	ESTACION TOTAL	hm	1.0000	0.0200	35.00	0.70
0301000021	NIVEL TOPOGRAFICO	hm	1.0000	0.0200	20.00	0.40
0301010006	HERRAMIENTAS MANUALES	%mo		3.0000	1.85	0.06
<b>1.16</b>						

CONSORCIO RENACER

Hammert Ibrahim Castillo Llanos  
DNI: 43658596  
REPRESENTANTE LEGAL

## Análisis de precios unitarios

Presupuesto 0201008 MEJORAMIENTO DEL SERVICIO DE TRANSITABILIDAD VEHICULAR ENTRE LAS LOCALIDADES DE PORTACHUELO DE YANTA EMP.PE 3N - CABUYAL - DISTRITO DE AYABACA, PROVINCIA DE AYABACA - PIURA  
 Subpresupuesto 001 MEJORAMIENTO DEL SERVICIO DE TRANSITABILIDAD VEHICULAR ENTRE LAS LOCALIDADES DE PORTACHUELO DE YANTA EMP.PE 3N - CABUYAL - DISTRITO DE AYABACA, PROVINCIA DE AYABACA - PIURA Fecha presupuesto 31/08/2020

Partida	06.02.02	EXCAVACION PARA ESTRUCTURAS.					
Rendimiento	m3/DIA	MO. 3.5000	EQ. 3.5000	Costo unitario directo por : m3			40.05
Código	Descripción Recurso	Unidad	Cuadrilla	Cantidad	Precio S/.	Parcial S/.	
	Mano de Obra						
0101010005	PEON	hh	1.0000	2.2857	17.01	38.88	38.88
	Equipos						
0301010006	HERRAMIENTAS MANUALES	%mo		3.0000	38.88	1.17	1.17
Partida	06.02.03	CAMA BASE E=0.10M					
Rendimiento	m2/DIA	MO. 100.0000	EQ. 100.0000	Costo unitario directo por : m2			26.14
Código	Descripción Recurso	Unidad	Cuadrilla	Cantidad	Precio S/.	Parcial S/.	
	Mano de Obra						
0101010004	OFICIAL	hh	1.0000	0.0800	18.84	1.51	
0101010005	PEON	hh	5.0000	0.4000	17.01	6.80	8.31
	Materiales						
02070200010002	ARENA GRUESA	m3		0.1500	101.70	15.26	15.26
	Equipos						
0301010006	HERRAMIENTAS MANUALES	%mo		3.0000	8.31	0.25	
0301100008	COMPACTADOR VIBR. TIPO PLANCHA 4 HP	hm	1.0000	0.0800	28.94	2.32	2.57
Partida	06.02.04	ALCANTARILLA TMC 0=24"					
Rendimiento	m/DIA	MO. 15.0000	EQ. 15.0000	Costo unitario directo por : m			298.88
Código	Descripción Recurso	Unidad	Cuadrilla	Cantidad	Precio S/.	Parcial S/.	
	Mano de Obra						
0101010003	OPERARIO	hh	2.0000	1.0667	23.80	25.39	
0101010004	OFICIAL	hh	1.0000	0.5333	18.84	10.05	
0101010005	PEON	hh	4.0000	2.1333	17.01	36.29	71.73
	Materiales						
02042900010006	ALCANTARILLA METALICA 0=24" C=16	m		1.0000	225.00	225.00	225.00
	Equipos						
0301010006	HERRAMIENTAS MANUALES	%mo		3.0000	71.73	2.15	2.15

CONSORCIO BENACER

*Hammert Ibrahim Castillo Llanos*  
 DNI: 43658596  
 REPRESENTANTE LEGAL

## Análisis de precios unitarios

Presupuesto	0201008	MEJORAMIENTO DEL SERVICIO DE TRANSITABILIDAD VEHICULAR ENTRE LAS LOCALIDADES DE PORTACHUELO DE YANTA EMP.PE 3N - CABUYAL - DISTRITO DE AYABACA, PROVINCIA DE AYABACA - PIURA		Fecha presupuesto	31/08/2020		
Subpresupuesto	001	MEJORAMIENTO DEL SERVICIO DE TRANSITABILIDAD VEHICULAR ENTRE LAS LOCALIDADES DE PORTACHUELO DE YANTA EMP.PE 3N - CABUYAL - DISTRITO DE AYABACA, PROVINCIA DE AYABACA - PIURA					
Partida	06.02.05	ALCANTARILLA TMC 0=36"					
Rendimiento	m/DIA	MO. 10.0000	EQ. 10.0000	Costo unitario directo por : m		400.81	
Código	Descripción Recurso		Unidad	Cuadrilla	Cantidad	Precio S/.	Parcial S/.
	Mano de Obra						
0101010003	OPERARIO		hh	2.0000	1.6000	23.80	38.08
0101010004	OFICIAL		hh	1.0000	0.8000	18.84	15.07
0101010005	PEON		hh	4.0000	3.2000	17.01	54.43
							107.58
	Materiales						
02042900010007	ALCANTARILLA METALICA 0=36" C=12		m		1.0000	290.00	290.00
							290.00
	Equipos						
0301010006	HERRAMIENTAS MANUALES		%mo		3.0000	107.58	3.23
							3.23
Partida	06.02.06	ALCANTARILLA TMC 0=48"					
Rendimiento	m/DIA	MO. 8.0000	EQ. 8.0000	Costo unitario directo por : m		603.51	
Código	Descripción Recurso		Unidad	Cuadrilla	Cantidad	Precio S/.	Parcial S/.
	Mano de Obra						
0101010003	OPERARIO		hh	2.0000	2.0000	23.80	47.60
0101010004	OFICIAL		hh	1.0000	1.0000	18.84	18.84
0101010005	PEON		hh	4.0000	4.0000	17.01	68.04
							134.48
	Materiales						
02042900010008	ALCANTARILLA METALICA 0=48" C=12		m		1.0000	465.00	465.00
							465.00
	Equipos						
0301010006	HERRAMIENTAS MANUALES		%mo		3.0000	134.48	4.03
							4.03
Partida	06.02.07	ENCOFRADO Y DEENCOFRADO CARAVISTA					
Rendimiento	m2/DIA	MO. 10.0000	EQ. 10.0000	Costo unitario directo por : m2		74.45	
Código	Descripción Recurso		Unidad	Cuadrilla	Cantidad	Precio S/.	Parcial S/.
	Mano de Obra						
0101010003	OPERARIO		hh	1.0000	0.8000	23.80	19.04
0101010004	OFICIAL		hh	1.0000	0.8000	18.84	15.07
0101010005	PEON		hh	0.5000	0.4000	17.01	6.80
							40.91
	Materiales						
02040100010001	ALAMBRE NEGRO RECOCIDO N° 8		kg		0.3000	3.86	1.16
02041200010009	CLAVOS PARA MADERA C/C 3"		kg		0.1700	4.07	0.69
0231010001	MADERA TORNILLO		p2		2.9300	6.61	19.37
02310500010007	TRIPLAY LUPUNA DE 4'x8'x 10 mm		pln		0.1400	25.42	3.56
0240080012	THINNER		gal		0.0250	15.25	0.38
0240080016	LACA DESMOLDADORA		gal		0.0800	18.31	1.46
0240080017	MASILA		kg		0.1000	14.07	1.41
02460700010006	PERNOS PARA ENCOFRADO DE 1/2" x 21"		und		0.3000	9.15	2.75
0246250003	TUBO PVC SAP E/C PARA INSTALACIONES ELECTRICAS 3/4"		und		0.2000	7.63	1.53
							32.31
	Equipos						
0301010006	HERRAMIENTAS MANUALES		%mo		3.0000	40.91	1.23
							1.23

CONSORCIO BENACER

Hammert Ibrahim Castillo Llanos  
DNI: 43658596  
REPRESENTANTE LEGAL

## Análisis de precios unitarios

Presupuesto 0201008 MEJORAMIENTO DEL SERVICIO DE TRANSITABILIDAD VEHICULAR ENTRE LAS LOCALIDADES DE PORTACHUELO DE YANTA  
EMP.PE 3N - CABUYAL - DISTRITO DE AYABACA, PROVINCIA DE AYABACA - PIURA  
Subpresupuesto 001 MEJORAMIENTO DEL SERVICIO DE TRANSITABILIDAD VEHICULAR ENTRE LAS LOCALIDADES DE PORTACHUELO DE YANTA EMP.PE 3N - CABUYAL - DISTRITO DE AYABACA, PROVINCIA DE AYABACA - PIURA Fecha presupuesto 31/08/2020

Partida 06.02.08 CONCRETO  $f_c=175$  kg/cm<sup>2</sup>  
Rendimiento m3/DIA MO. 15.0000 EQ. 15.0000 Costo unitario directo por : m3 444.24

Código	Descripción Recurso	Unidad	Cuadrilla	Cantidad	Precio SI.	Parcial SI.
<b>Mano de Obra</b>						
0101010003	OPERARIO	hh	1.0000	0.5333	23.80	12.69
0101010004	OFICIAL	hh	1.0000	0.5333	18.84	10.05
0101010005	PEON	hh	8.0000	4.2667	17.01	72.58
<b>95.32</b>						
<b>Materiales</b>						
02070100010005	PIEDRA CHANCADA DE 1/2" Y 3/4"	m3		0.6000	135.60	81.36
02070200010002	ARENA GRUESA	m3		0.4300	101.70	43.73
0213010007	CEMENTO PORTLAND TIPO MS (42.5 kg)	bol		8.0000	24.50	196.00
<b>321.09</b>						
<b>Equipos</b>						
0301010006	HERRAMIENTAS MANUALES	%mo		3.0000	95.32	2.86
03012900010005	VIBRADOR DE CONCRETO 4 HP 2.40"	hm	1.0000	0.5333	15.00	8.00
03012900030004	MEZCLADORA DE CONCRETO 11 P3-18 HP	hm	1.0000	0.5333	25.00	13.33
<b>24.19</b>						
<b>Subpartidas</b>						
010420021003	TRANSPORTE DE AGUA PARA OBRAS DE DRENAJE	m3		0.1800	20.24	3.64
<b>3.64</b>						

Partida 06.02.09 ACERO DE REFUERZO  $f_y=4,200$  kg/cm<sup>2</sup>  
Rendimiento kg/DIA MO. 250.0000 EQ. 250.0000 Costo unitario directo por : kg 5.82

Código	Descripción Recurso	Unidad	Cuadrilla	Cantidad	Precio SI.	Parcial SI.
<b>Mano de Obra</b>						
0101010003	OPERARIO	hh	1.0000	0.0320	23.80	0.76
0101010004	OFICIAL	hh	1.0000	0.0320	18.84	0.60
0101010005	PEON	hh	0.7500	0.0240	17.01	0.41
<b>1.77</b>						
<b>Materiales</b>						
02040100010002	ALAMBRE NEGRO RECOCIDO N° 16	kg		0.0500	3.86	0.19
0204030005	ACERO DE REFUERZO $f_y=4200$ GRADO 60	kg		1.0700	3.56	3.81
<b>4.00</b>						
<b>Equipos</b>						
0301010006	HERRAMIENTAS MANUALES	%mo		3.0000	1.77	0.05
<b>0.05</b>						

Partida 06.02.10 RELLENO Y COMPACTADO CON MATERIAL SELECCIONADO  
Rendimiento m3/DIA MO. 50.0000 EQ. 50.0000 Costo unitario directo por : m3 76.26

Código	Descripción Recurso	Unidad	Cuadrilla	Cantidad	Precio SI.	Parcial SI.
<b>Mano de Obra</b>						
0101010004	OFICIAL	hh	1.0000	0.1600	18.84	3.01
0101010005	PEON	hh	4.0000	0.6400	17.01	10.89
<b>13.90</b>						
<b>Equipos</b>						
0301010006	HERRAMIENTAS MANUALES	%mo		3.0000	13.90	0.42
0301100008	COMPACTADOR VIBR. TIPO PLANCHA 4 HP	hm	2.0000	0.3200	28.94	9.26
<b>9.68</b>						
<b>Subpartidas</b>						
010420021003	TRANSPORTE DE AGUA PARA OBRAS DE DRENAJE	m3		0.0100	20.24	0.20
010716010105	MATERIAL SELECCIONADO	m3		1.2000	43.73	52.48
<b>52.68</b>						

CONSORCIO RENACER

Hammert Ibrahim Castillo Llanos  
DNI: 43658596  
REPRESENTANTE LEGAL

## Análisis de precios unitarios

Presupuesto 0201008 MEJORAMIENTO DEL SERVICIO DE TRANSITABILIDAD VEHICULAR ENTRE LAS LOCALIDADES DE PORTACHUELO DE YANTA  
 EMP.PE 3N - CABUYAL - DISTRITO DE AYABACA, PROVINCIA DE AYABACA - PIURA  
 Subpresupuesto 001 MEJORAMIENTO DEL SERVICIO DE TRANSITABILIDAD VEHICULAR ENTRE LAS LOCALIDADES DE PORTACHUELO DE YANTA EMP.PE 3N - CABUYAL - DISTRITO DE AYABACA, PROVINCIA DE AYABACA - PIURA  
 Fecha presupuesto 31/08/2020

Partida	06.02.11	RELLENO Y COMPACTADO PARA ESTRUCTURAS						
Rendimiento	m3/DIA	MO. 15.0000	EQ. 15.0000	Costo unitario directo por : m3			136.26	
Código	Descripción Recurso	Unidad	Cuadrilla	Cantidad	Precio SI.	Parcial SI.		
	<b>Mano de Obra</b>							
0101010005	PEON	hh	2.0000	1.0667	17.01	18.14	18.14	
	<b>Materiales</b>							
0207040002	MATERIAL AFIRMADO	m3		1.2000	91.53	109.84	109.84	
	<b>Equipos</b>							
0301010006	HERRAMIENTAS MANUALES	%mo		2.0000	18.14	0.36	0.36	
0301100008	COMPACTADOR VIBR. TIPO PLANCHA 4 HP	hm	0.5000	0.2667	28.94	7.72	8.08	
	<b>Subpartidas</b>							
010420021003	TRANSPORTE DE AGUA PARA OBRAS DE DRENAJE	m3		0.0100	20.24	0.20	0.20	
Partida	06.02.12	CONFORMACION DE BASE GRANULAR (PARA EMBOQUILLADO)						
Rendimiento	m2/DIA	MO. 220.0000	EQ. 220.0000	Costo unitario directo por : m2			28.36	
Código	Descripción Recurso	Unidad	Cuadrilla	Cantidad	Precio SI.	Parcial SI.		
	<b>Mano de Obra</b>							
0101010004	OFICIAL	hh	1.0000	0.0364	18.84	0.69	0.69	
0101010005	PEON	hh	5.0000	0.1818	17.01	3.09	3.78	
	<b>Materiales</b>							
0201010022	ACEITE PARA MOTOR GRADO 30	gal		0.0030	20.34	0.06	0.06	
0207040002	MATERIAL AFIRMADO	m3		0.2500	91.53	22.88	22.94	
	<b>Equipos</b>							
0301010006	HERRAMIENTAS MANUALES	%mo		3.0000	3.78	0.11	0.11	
0301100008	COMPACTADOR VIBR. TIPO PLANCHA 4 HP	hm	1.0000	0.0364	28.94	1.05	1.16	
	<b>Subpartidas</b>							
010305010107	TRANSPORTE DE AGREGADOS A OBRA	m3		0.0150	32.19	0.48	0.48	
Partida	06.02.13	REVESTIMIENTO CON PIEDRA EMBOQUILLADA E=0.20 m						
Rendimiento	m2/DIA	MO. 12.0000	EQ. 12.0000	Costo unitario directo por : m2			131.93	
Código	Descripción Recurso	Unidad	Cuadrilla	Cantidad	Precio SI.	Parcial SI.		
	<b>Mano de Obra</b>							
0101010003	OPERARIO	hh	1.0000	0.6667	23.80	15.87	15.87	
0101010004	OFICIAL	hh	1.0000	0.6667	18.84	12.56	12.56	
0101010005	PEON	hh	3.0000	2.0000	17.01	34.02	62.45	
	<b>Materiales</b>							
0207010006	PIEDRA GRANDE DE 8"	m3		0.1250	96.61	12.08	12.08	
	<b>Equipos</b>							
0301010006	HERRAMIENTAS MANUALES	%mo		3.0000	62.45	1.87	1.87	
	<b>Subpartidas</b>							
010306020502	CONCRETO f <sub>c</sub> =175 kg/cm <sup>2</sup>	m3		0.1250	444.24	55.53	55.53	

CONSORCIO RENACER

Hammert Ibrahim Castillo Llanos  
 DNI: 43658596  
 REPRESENTANTE LEGAL

**Análisis de precios unitarios**

Presupuesto 0201008 MEJORAMIENTO DEL SERVICIO DE TRANSITABILIDAD VEHICULAR ENTRE LAS LOCALIDADES DE PORTACHUELO DE YANTA  
EMP. PE 3N - CABUYAL - DISTRITO DE AYABACA, PROVINCIA DE AYABACA - PIURA  
Subpresupuesto 001 MEJORAMIENTO DEL SERVICIO DE TRANSITABILIDAD VEHICULAR ENTRE LAS LOCALIDADES DE PORTACHUELO DE YANTA EMP. PE 3N - CABUYAL - DISTRITO DE AYABACA, PROVINCIA DE AYABACA - PIURA Fecha presupuesto 31/08/2020

Partida 06.03.01 LIMPIEZA DEL TERRENO MANUAL

Rendimiento m2/DIA MO. 92.4000 EQ. 92.4000 Costo unitario directo por : m2 3.25

Código	Descripción Recurso	Unidad	Cuadrilla	Cantidad	Precio S/.	Parcial S/.
<b>Mano de Obra</b>						
0101010003	OPERARIO	hh	0.1000	0.0087	23.80	0.21
0101010005	PEON	hh	2.0000	0.1732	17.01	2.95
<b>3.16</b>						
<b>Equipos</b>						
0301010006	HERRAMIENTAS MANUALES	%mo		3.0000	3.16	0.09
<b>0.09</b>						

Partida 06.03.02 TRAZO Y REPLANTEO OBRAS DE ARTE

Rendimiento m2/DIA MO. 400.0000 EQ. 400.0000 Costo unitario directo por : m2 4.40

Código	Descripción Recurso	Unidad	Cuadrilla	Cantidad	Precio S/.	Parcial S/.
<b>Mano de Obra</b>						
0101010005	PEON	hh	4.0000	0.0800	17.01	1.36
0101030000	TOPOGRAFO	hh	1.0000	0.0200	24.69	0.49
<b>1.85</b>						
<b>Materiales</b>						
02130300010001	YESO BOLSA 28 kg	bol		0.0050	14.24	0.07
0231010001	MADERA TORNILLO	p2		0.2000	6.61	1.32
<b>1.39</b>						
<b>Equipos</b>						
0301000020	ESTACION TOTAL	hm	1.0000	0.0200	35.00	0.70
0301000021	NIVEL TOPOGRAFICO	hm	1.0000	0.0200	20.00	0.40
0301010006	HERRAMIENTAS MANUALES	%mo		3.0000	1.85	0.06
<b>1.16</b>						

Partida 06.03.03 EXCAVACION PARA ESTRUCTURAS.

Rendimiento m3/DIA MO. 3.5000 EQ. 3.5000 Costo unitario directo por : m3 40.05

Código	Descripción Recurso	Unidad	Cuadrilla	Cantidad	Precio S/.	Parcial S/.
<b>Mano de Obra</b>						
0101010005	PEON	hh	1.0000	2.2857	17.01	38.88
<b>38.88</b>						
<b>Equipos</b>						
0301010006	HERRAMIENTAS MANUALES	%mo		3.0000	38.88	1.17
<b>1.17</b>						

**CONSORCIO RENACER**

*Hammert Ibrahim Castillo Llanos*  
DNI: 43658596  
REPRESENTANTE LEGAL

## Análisis de precios unitarios

Presupuesto 0201008 MEJORAMIENTO DEL SERVICIO DE TRANSITABILIDAD VEHICULAR ENTRE LAS LOCALIDADES DE PORTACHUELO DE YANTA  
 EMP.PE 3N - CABUYAL - DISTRITO DE AYABACA, PROVINCIA DE AYABACA - PIURA  
 Subpresupuesto 001 MEJORAMIENTO DEL SERVICIO DE TRANSITABILIDAD VEHICULAR ENTRE LAS LOCALIDADES DE PORTACHUELO DE YANTA EMP.PE 3N - CABUYAL - DISTRITO DE AYABACA, PROVINCIA DE AYABACA - PIURA  
 Fecha presupuesto 31/08/2020

Partida	06.03.04	ENCOFRADO Y DEENCOFRADO						
Rendimiento	m2/DIA	MO. 12.0000	EQ. 12.0000			Costo unitario directo por : m2		68.73
Código	Descripción Recurso		Unidad	Cuadrilla	Cantidad	Precio SI.		Parcial SI.
	<b>Mano de Obra</b>							
0101010004	OFICIAL		hh	1.0000	0.6667	18.84		12.56
0101010005	PEON		hh	2.0000	1.3333	17.01		22.68
								35.24
	<b>Materiales</b>							
02040100010002	ALAMBRE NEGRO RECOCIDO N° 16		kg		0.2000	3.86		0.77
02041200010009	CLAVOS PARA MADERA C/C 3"		kg		0.2000	4.07		0.81
0231010001	MADERA TORNILLO		p2		4.6670	6.61		30.85
								32.43
	<b>Equipos</b>							
0301010006	HERRAMIENTAS MANUALES		%mo		3.0000	35.24		1.06
								1.06
Partida	06.03.05	DREN PVC D=2"						
Rendimiento	m/DIA	MO. 100.0000	EQ. 100.0000			Costo unitario directo por : m		9.90
Código	Descripción Recurso		Unidad	Cuadrilla	Cantidad	Precio SI.		Parcial SI.
	<b>Mano de Obra</b>							
0101010003	OPERARIO		hh	1.0000	0.0800	23.80		1.90
0101010005	PEON		hh	1.0000	0.0800	17.01		1.36
								3.26
	<b>Materiales</b>							
0222080017	PEGAMENTO PARA PVC AGUA FORDUIT		gal		0.0030	81.36		0.24
0246250007	TUBO PVC SAP 2" X 3M		pza		0.3500	18.00		6.30
								6.54
	<b>Equipos</b>							
0301010006	HERRAMIENTAS MANUALES		%mo		3.0000	3.26		0.10
								0.10
Partida	06.03.06	DREN PVC D=4" PERFORADA						
Rendimiento	m/DIA	MO. 100.0000	EQ. 100.0000			Costo unitario directo por : m		17.60
Código	Descripción Recurso		Unidad	Cuadrilla	Cantidad	Precio SI.		Parcial SI.
	<b>Mano de Obra</b>							
0101010003	OPERARIO		hh	1.0000	0.0800	23.80		1.90
0101010005	PEON		hh	1.0000	0.0800	17.01		1.36
								3.26
	<b>Materiales</b>							
0222080017	PEGAMENTO PARA PVC AGUA FORDUIT		gal		0.0030	81.36		0.24
0246250006	TUBO PVC SAP 4" X 3M		pza		0.3500	40.00		14.00
								14.24
	<b>Equipos</b>							
0301010006	HERRAMIENTAS MANUALES		%mo		3.0000	3.26		0.10
								0.10

CONSORCIO BENACER

*Hammert Ibrahim Castillo Llanos*  
 DNI: 43658596  
 REPRESENTANTE LEGAL

## Análisis de precios unitarios

Presupuesto 0201008 MEJORAMIENTO DEL SERVICIO DE TRANSITABILIDAD VEHICULAR ENTRE LAS LOCALIDADES DE PORTACHUELO DE YANTA  
 EMP.PE 3N - CABUYAL - DISTRITO DE AYABACA, PROVINCIA DE AYABACA - PIURA  
 Subpresupuesto 001 MEJORAMIENTO DEL SERVICIO DE TRANSITABILIDAD VEHICULAR ENTRE LAS LOCALIDADES DE PORTACHUELO DE YANTA EMP.PE 3N - CABUYAL - DISTRITO DE AYABACA, PROVINCIA DE AYABACA - PIURA  
 Fecha presupuesto 31/08/2020

Partida	06.03.07	CONCRETO CICLOPEO f'c=175 kg/cm2 + 30% PM					
Rendimiento	m3/DIA	MO. 15.0000	EQ. 15.0000	Costo unitario directo por : m3			441.14
Código	Descripción Recurso	Unidad	Cuadrilla	Cantidad	Precio SI.	Parcial SI.	
<b>Mano de Obra</b>							
0101010003	OPERARIO	hh	1.0000	0.5333	23.80	12.69	
0101010005	PEON	hh	12.0000	6.4000	17.01	108.86	
							121.55
<b>Materiales</b>							
02070100010005	PIEDRA CHANCADA DE 1/2" Y 3/4"	m3		0.5800	135.60	78.65	
0207010006	PIEDRA GRANDE DE 8"	m3		0.5040	96.61	48.69	
02070200010002	ARENA GRUESA	m3		0.3570	101.70	36.31	
0213010007	CEMENTO PORTLAND TIPO MS (42.5 kg)	bol		5.6000	24.50	137.20	
							300.85
<b>Equipos</b>							
0301010006	HERRAMIENTAS MANUALES	%mo		2.0000	121.55	2.43	
03012900030004	MEZCLADORA DE CONCRETO 11 P3-18 HP	hm	1.0000	0.5333	25.00	13.33	
							15.76
<b>Subpartidas</b>							
010420021003	TRANSPORTE DE AGUA PARA OBRAS DE DRENAJE	m3		0.1470	20.24	2.98	
							2.98
Partida	06.03.08	RELLENO Y COMPACTADO PARA ESTRUCTURAS					
Rendimiento	m3/DIA	MO. 15.0000	EQ. 15.0000	Costo unitario directo por : m3			136.26
Código	Descripción Recurso	Unidad	Cuadrilla	Cantidad	Precio SI.	Parcial SI.	
<b>Mano de Obra</b>							
0101010005	PEON	hh	2.0000	1.0667	17.01	18.14	
							18.14
<b>Materiales</b>							
0207040002	MATERIAL AFIRMADO	m3		1.2000	91.53	109.84	
							109.84
<b>Equipos</b>							
0301010006	HERRAMIENTAS MANUALES	%mo		2.0000	18.14	0.36	
0301100008	COMPACTADOR VIBR. TIPO PLANCHA 4 HP	hm	0.5000	0.2667	28.94	7.72	
							8.08
<b>Subpartidas</b>							
010420021003	TRANSPORTE DE AGUA PARA OBRAS DE DRENAJE	m3		0.0100	20.24	0.20	
							0.20
Partida	06.03.09	RELLENO CON MATERIAL FILTRANTE					
Rendimiento	m3/DIA	MO. 20.0000	EQ. 20.0000	Costo unitario directo por : m3			202.92
Código	Descripción Recurso	Unidad	Cuadrilla	Cantidad	Precio SI.	Parcial SI.	
<b>Mano de Obra</b>							
0101010005	PEON	hh	2.0000	0.8000	17.01	13.61	
							13.61
<b>Materiales</b>							
0207040004	MATERIAL FILTRANTE(CANTO RODADO)	m3		1.2000	152.54	183.05	
							183.05
<b>Equipos</b>							
0301010006	HERRAMIENTAS MANUALES	%mo		2.0000	13.61	0.27	
0301100008	COMPACTADOR VIBR. TIPO PLANCHA 4 HP	hm	0.5000	0.2000	28.94	5.79	
							6.06
<b>Subpartidas</b>							
010420021003	TRANSPORTE DE AGUA PARA OBRAS DE DRENAJE	m3		0.0100	20.24	0.20	
							0.20

**CONSORCIO RENACER**

*Hammert Ibrahim Castillo Llanos*  
 DNI: 43658596  
 REPRESENTANTE LEGAL

## Análisis de precios unitarios

Presupuesto 0201008 MEJORAMIENTO DEL SERVICIO DE TRANSITABILIDAD VEHICULAR ENTRE LAS LOCALIDADES DE PORTACHUELO DE YANTA  
 EMP. PE 3N - CABUYAL - DISTRITO DE AYABACA, PROVINCIA DE AYABACA - PIURA  
 Subpresupuesto 001 MEJORAMIENTO DEL SERVICIO DE TRANSITABILIDAD VEHICULAR ENTRE LAS LOCALIDADES DE PORTACHUELO DE YANTA EMP. PE 3N - CABUYAL - DISTRITO DE AYABACA, PROVINCIA DE AYABACA - PIURA  
 Fecha presupuesto 31/08/2020

Partida	06.03.10	JUNTA DE DILATACION DE 1"					
Rendimiento	m/DIA	MO. 40.0000	EQ. 40.0000	Costo unitario directo por : m			23.12
Código	Descripción Recurso	Unidad	Cuadrilla	Cantidad	Precio SI.	Parcial SI.	
<b>Mano de Obra</b>							
0101010003	OPERARIO	hh	1.0000	0.2000	23.80	4.76	
0101010005	PEON	hh	1.0000	0.2000	17.01	3.40	
<b>8.16</b>							
<b>Materiales</b>							
02401500010007	IMPRIMANTE ASFALTICO MODIFICADO	kg		0.2250	11.19	2.52	
0292010004	TEKNOPORT DE 1"	m2		1.0000	12.20	12.20	
<b>14.72</b>							
<b>Equipos</b>							
0301010006	HERRAMIENTAS MANUALES	%mo		3.0000	8.16	0.24	
<b>0.24</b>							
Partida	07.01	TRANSPORTE DE MATERIALES GRANULARES D>1.00 KM					
Rendimiento	m3k/DIA	MO. 1,113.5000	EQ. 1,113.5000	Costo unitario directo por : m3k			1.19
Código	Descripción Recurso	Unidad	Cuadrilla	Cantidad	Precio SI.	Parcial SI.	
<b>Equipos</b>							
0301220011	CAMION VOLQUETE 6X4 380-420HP 15m3	hm	1.0000	0.0072	165.00	1.19	
<b>1.19</b>							
Partida	07.02	TRANSPORTE DE MATERIALES GRANULARES D<=1.00 KM					
Rendimiento	m3k/DIA	MO. 360.0000	EQ. 360.0000	Costo unitario directo por : m3k			7.30
Código	Descripción Recurso	Unidad	Cuadrilla	Cantidad	Precio SI.	Parcial SI.	
<b>Mano de Obra</b>							
0101010004	OFICIAL	hh	1.0000	0.0222	18.84	0.42	
<b>0.42</b>							
<b>Equipos</b>							
03011700010006	EXCAVADORA SOBRE ORUGAS 140-160 HP	hm	0.5000	0.0111	290.00	3.22	
0301220011	CAMION VOLQUETE 6X4 380-420HP 15m3	hm	1.0000	0.0222	165.00	3.66	
<b>6.88</b>							
Partida	07.03	TRANSPORTE DE MATERIALES EXCEDENTE DE CORTE D>1.00 KM					
Rendimiento	m3k/DIA	MO. 1,178.2000	EQ. 1,178.2000	Costo unitario directo por : m3k			1.12
Código	Descripción Recurso	Unidad	Cuadrilla	Cantidad	Precio SI.	Parcial SI.	
<b>Equipos</b>							
0301220011	CAMION VOLQUETE 6X4 380-420HP 15m3	hm	1.0000	0.0068	165.00	1.12	
<b>1.12</b>							
Partida	07.04	TRANSPORTE DE MATERIALES EXCEDENTE DE CORTE D<=1.00 KM					
Rendimiento	m3k/DIA	MO. 381.0000	EQ. 381.0000	Costo unitario directo por : m3k			6.92
Código	Descripción Recurso	Unidad	Cuadrilla	Cantidad	Precio SI.	Parcial SI.	
<b>Mano de Obra</b>							
0101010004	OFICIAL	hh	1.0000	0.0210	18.84	0.40	
<b>0.40</b>							
<b>Equipos</b>							
03011700010006	EXCAVADORA SOBRE ORUGAS 140-160 HP	hm	0.5000	0.0105	290.00	3.05	
0301220011	CAMION VOLQUETE 6X4 380-420HP 15m3	hm	1.0000	0.0210	165.00	3.47	
<b>6.52</b>							

**CONSORCIO RENACER**

*Hammert Ibrahim Castillo Llanos*  
 DNI: 43658596  
 REPRESENTANTE LEGAL

### Análisis de precios unitarios

Presupuesto 0201008 MEJORAMIENTO DEL SERVICIO DE TRANSITABILIDAD VEHICULAR ENTRE LAS LOCALIDADES DE PORTACHUELO DE YANTA  
 EMP.PE 3N - CABUYAL - DISTRITO DE AYABACA, PROVINCIA DE AYABACA - PIURA  
 Subpresupuesto 001 MEJORAMIENTO DEL SERVICIO DE TRANSITABILIDAD VEHICULAR ENTRE LAS LOCALIDADES DE PORTACHUELO DE YANTA EMP.PE 3N - CABUYAL - DISTRITO DE AYABACA, PROVINCIA DE AYABACA - PIURA  
 Fecha presupuesto 31/08/2020

Partida	07.05		TRANSPORTE DE MATERIAL PARA CONFORMACION DE TERRAPLEN D>1.00 KM				
Rendimiento	m3k/DIA	MO. 1,113.5000	EQ. 1,113.5000	Costo unitario directo por : m3k			1.19
Código	Descripción Recurso		Unidad	Cuadrilla	Cantidad	Precio \$/.	Parcial \$/.
0301220011	Equipos CAMION VOLQUETE 6X4 380-420HP 15m3		hm	1.0000	0.0072	165.00	1.19
							1.19
Partida	07.06		TRANSPORTE DE MATERIAL PARA CONFORMACION DE TERRAPLEN D<=1.00 KM				
Rendimiento	m3k/DIA	MO. 360.0000	EQ. 360.0000	Costo unitario directo por : m3k			7.30
Código	Descripción Recurso		Unidad	Cuadrilla	Cantidad	Precio \$/.	Parcial \$/.
0101010004	Mano de Obra OFICIAL		hh	1.0000	0.0222	18.84	0.42
							0.42
03011700010006	Equipos EXCAVADORA SOBRE ORUGAS 140-160 HP		hm	0.5000	0.0111	290.00	3.22
0301220011	CAMION VOLQUETE 6X4 380-420HP 15m3		hm	1.0000	0.0222	165.00	3.66
							6.88
Partida	08.01		SEÑALES PREVENTIVAS 0.75 X 0.75m				
Rendimiento	und/DIA	MO. 6.0000	EQ. 6.0000	Costo unitario directo por : und			409.12
Código	Descripción Recurso		Unidad	Cuadrilla	Cantidad	Precio \$/.	Parcial \$/.
0101010003	Mano de Obra OPERARIO		hh	1.0000	1.3333	23.80	31.73
0101010004	OFICIAL		hh	1.0000	1.3333	18.84	25.12
							56.85
0210010001	Materiales FIBRA DE VIDRIO DE 4 mm ACABADO		m2		0.5300	169.49	89.83
02380100030003	LIJA		und		1.0000	2.03	2.03
0240020001	PINTURA ESMALTE		gal		0.0560	38.64	2.16
0240020016	PINTURA IMPRIMANTE		gal		0.0560	20.34	1.14
02400800150001	SOLVENTE XILOL		gal		0.0270	33.90	0.92
02550800140002	SOLDADURA (AWS E6011)		kg		0.0600	9.74	0.58
0267110022	LAMINA REFLECTIVA PRISMATICO ALTA INTENSIDAD		p2		6.0500	14.41	87.18
0271050139	PLATINA DE ACERO 2" X 1/8"		pza		1.8000	26.44	47.59
02900500060023	TINTA XEROGRAFICA NEGRA ALTA DENSIDAD		gal		0.0330	1,100.00	36.30
							267.73
0301010006	Equipos HERRAMIENTAS MANUALES		%mo		5.0000	56.85	2.84
0301120005	EQUIPO DE SOLDAR		hm	1.0000	1.3333	21.60	28.80
							31.64
010116080202	Subpartidas COLOCACION DE SEÑAL PREVENTIVA / REGLAMENTARIA		und		1.0000	52.90	52.90
							52.90

**CONSORCIO RENACER**

*Hammert Ibrahim Castillo Llanos*  
 DNI: 43658596  
 REPRESENTANTE LEGAL

## Análisis de precios unitarios

Presupuesto 0201008 MEJORAMIENTO DEL SERVICIO DE TRANSITABILIDAD VEHICULAR ENTRE LAS LOCALIDADES DE PORTACHUELO DE YANTA EMP.PE 3N - CABUYAL - DISTRITO DE AYABACA, PROVINCIA DE AYABACA - PIURA  
 Subpresupuesto 001 MEJORAMIENTO DEL SERVICIO DE TRANSITABILIDAD VEHICULAR ENTRE LAS LOCALIDADES DE PORTACHUELO DE YANTA EMP.PE 3N - CABUYAL - DISTRITO DE AYABACA, PROVINCIA DE AYABACA - PIURA Fecha presupuesto 31/08/2020

Partida 08.02 SEÑALES REGLAMENTARIAS RECTANGULARES 1.20 X 0.80 m

Rendimiento und/DIA MO. 6.0000 EQ. 6.0000 Costo unitario directo por : und 566.99

Código	Descripción Recurso	Unidad	Cuadrilla	Cantidad	Precio SI.	Parcial SI.
<b>Mano de Obra</b>						
0101010003	OPERARIO	hh	1.0000	1.3333	23.80	31.73
0101010004	OFICIAL	hh	1.0000	1.3333	18.84	25.12
<b>56.85</b>						
<b>Materiales</b>						
0210010001	FIBRA DE VIDRIO DE 4 mm ACABADO	m2		0.9600	169.49	162.71
02380100030003	LIIJA	und		1.0000	2.03	2.03
0240020001	PINTURA ESMALTE	gal		0.0950	38.64	3.67
0240020016	PINTURA IMPRIMANTE	gal		0.1000	20.34	2.03
02400800150001	SOLVENTE XILOL	gal		0.0370	33.90	1.25
02550800140002	SOLDADURA (AWS E6011)	kg		0.0870	9.74	0.85
0267110022	LAMINA REFLECTIVA PRISMATICO ALTA INTENSIDAD	p2		10.3200	14.41	148.71
0271050139	PLATINA DE ACERO 2" X 1/8"	pza		1.8000	26.44	47.59
02900500060023	TINTA XEROGRAFICA NEGRA ALTA DENSIDAD	gal		0.0258	1,100.00	28.38
02900500060024	TINTA XEROGRAFICA ROJA ALTA DENSIDAD	gal		0.0258	1,100.00	28.38
<b>425.60</b>						
<b>Equipos</b>						
0301010006	HERRAMIENTAS MANUALES	%mo		5.0000	56.85	2.84
0301120005	EQUIPO DE SOLDAR	hm	1.0000	1.3333	21.60	28.80
<b>31.64</b>						
<b>Subpartidas</b>						
010116080202	COLOCACION DE SEÑAL PREVENTIVA / REGLAMENTARIA	und		1.0000	52.90	52.90
<b>52.90</b>						

Partida 08.03 SEÑALES INFORMATIVAS

Rendimiento m2/DIA MO. 6.0000 EQ. 6.0000 Costo unitario directo por : m2 626.35

Código	Descripción Recurso	Unidad	Cuadrilla	Cantidad	Precio SI.	Parcial SI.
<b>Mano de Obra</b>						
0101010003	OPERARIO	hh	0.1000	0.1333	23.80	3.17
0101010004	OFICIAL	hh	0.5000	0.6667	18.84	12.56
0101010005	PEON	hh	1.0000	1.3333	17.01	22.68
<b>38.41</b>						
<b>Materiales</b>						
0204210007	TEE DE ACERO LIVIANO DE 1 1/2" X 1 1/2" X 3/16" X 6 m	pza		0.5700	38.64	22.02
0210010001	FIBRA DE VIDRIO DE 4 mm ACABADO	m2		1.8000	169.49	305.08
0240020001	PINTURA ESMALTE	gal		0.1400	38.64	5.41
0240020016	PINTURA IMPRIMANTE	gal		0.1410	20.34	2.87
02400800150001	SOLVENTE XILOL	gal		0.1410	33.90	4.78
02550800140002	SOLDADURA (AWS E6011)	kg		0.1400	9.74	1.36
0267110022	LAMINA REFLECTIVA PRISMATICO ALTA INTENSIDAD	p2		11.2980	14.41	162.80
<b>504.32</b>						
<b>Equipos</b>						
0301010006	HERRAMIENTAS MANUALES	%mo		5.0000	38.41	1.92
0301120005	EQUIPO DE SOLDAR	hm	1.0000	1.3333	21.60	28.80
<b>30.72</b>						
<b>Subpartidas</b>						
010116080202	COLOCACION DE SEÑAL PREVENTIVA / REGLAMENTARIA	und		1.0000	52.90	52.90
<b>52.90</b>						

CONSORCIO RENACER

*Hammert Ibrahim Castillo Llanos*  
 DNI: 43658596  
 REPRESENTANTE LEGAL

## Análisis de precios unitarios

Presupuesto	0201008	MEJORAMIENTO DEL SERVICIO DE TRANSITABILIDAD VEHICULAR ENTRE LAS LOCALIDADES DE PORTACHUELO DE YANTA EMP.PE 3N - CABUYAL - DISTRITO DE AYABACA, PROVINCIA DE AYABACA - PIURA		
Subpresupuesto	001	MEJORAMIENTO DEL SERVICIO DE TRANSITABILIDAD VEHICULAR ENTRE LAS LOCALIDADES DE PORTACHUELO DE YANTA EMP.PE 3N - CABUYAL - DISTRITO DE AYABACA, PROVINCIA DE AYABACA - PIURA	Fecha presupuesto	31/08/2020

Partida	08.04	POSTES DE SOPORTE DE SEÑALES		
Rendimiento	und/DIA	MO. 15.0000	EQ. 15.0000	Costo unitario directo por : und <b>215.45</b>

Código	Descripción Recurso	Unidad	Cuadrilla	Cantidad	Precio SI.	Parcial SI.
<b>Materiales</b>						
0240020019	POSTE DE CONCRETO PREFABRICADO	und		1.0000	192.00	192.00
<b>192.00</b>						
<b>Subpartidas</b>						
010708001001	PINTADO DE POSTES DE SEÑALES PREV./REGLAMENT.	m2		1.8410	12.74	23.45
<b>23.45</b>						

Partida	08.05	ESTRUCTURA DE SOPORTE DE SEÑALES		
Rendimiento	und/DIA	MO. 2.0000	EQ. 2.0000	Costo unitario directo por : und <b>1,288.76</b>

Código	Descripción Recurso	Unidad	Cuadrilla	Cantidad	Precio SI.	Parcial SI.
<b>Mano de Obra</b>						
0101010003	OPERARIO	hh	0.1000	0.4000	23.80	9.52
0101010004	OFICIAL	hh	0.5000	2.0000	18.84	37.68
0101010005	PEON	hh	2.0000	8.0000	17.01	136.08
<b>183.28</b>						
<b>Materiales</b>						
0204180008	PLANCHA ACERO 16.0mm X 2.20m X 2.40m	pza		0.0322	142.37	4.58
0204180009	PLANCHA ACERO 9.5mm X 1.22m X 2.40m	pza		0.0146	703.39	10.27
02380100030003	LIJA	und		2.0000	2.03	4.06
0240020001	PINTURA ESMALTE	gal		0.1900	38.64	7.34
0240020020	ESTRUCTURA DE SOPORTE PREFABRICADO	und		1.0000	617.53	617.53
0240070001	PINTURA ANTICORROSIVA	gal		0.1900	38.64	7.34
0240080012	THINNER	gal		0.0120	15.25	0.18
02460700010004	PERNOS 5/8" X 14" + T + A	pza		8.0000	13.14	105.12
02550800140002	SOLDADURA (AWS E6011)	kg		0.6500	9.74	6.33
0292010005	PLATINA DE ACERO LIVIANO DE 3/16" X 3"	m		0.4000	42.54	17.02
0292010006	PLATINA DE ACERO LIVIANO DE 3/16" X 2"	m		0.1000	30.51	3.05
0292010007	TUBO DE FIERRO NEGRO STD DE 3"	m		5.3000	47.07	249.47
<b>1,032.29</b>						
<b>Equipos</b>						
0301010006	HERRAMIENTAS MANUALES	%mo		5.0000	183.28	9.16
0301120005	EQUIPO DE SOLDAR	hm	0.5000	2.0000	21.60	43.20
<b>52.36</b>						
<b>Subpartidas</b>						
010104010913	EXCAVACION MANUAL	m3		0.5200	40.05	20.83
<b>20.83</b>						

Partida	08.06	HITOS KILOMETRICOS		
Rendimiento	und/DIA	MO. 1.0000	EQ. 1.0000	Costo unitario directo por : und <b>194.17</b>

Código	Descripción Recurso	Unidad	Cuadrilla	Cantidad	Precio SI.	Parcial SI.
<b>Materiales</b>						
0240020018	POSTE DE HITO PREFABRICADO	und		1.0000	156.00	156.00
<b>156.00</b>						
<b>Subpartidas</b>						
010104010913	EXCAVACION MANUAL	m3		0.1250	40.05	5.01
010708001002	PINTADO DE POSTES DE KILOMETRAJE	und		1.0000	33.16	33.16
<b>38.17</b>						

**CONSORCIO RENACER**

  
 Hammert Ibrahim Castillo Llanos  
 DNI: 43658596  
 REPRESENTANTE LEGAL

044

## Análisis de precios unitarios

Presupuesto 0201008 MEJORAMIENTO DEL SERVICIO DE TRANSITABILIDAD VEHICULAR ENTRE LAS LOCALIDADES DE PORTACHUELO DE YANTA  
EMP.PE 3N - CABUYAL - DISTRITO DE AYABACA, PROVINCIA DE AYABACA - PIURA  
Subpresupuesto 001 MEJORAMIENTO DEL SERVICIO DE TRANSITABILIDAD VEHICULAR ENTRE LAS LOCALIDADES DE PORTACHUELO DE YANTA EMP.PE 3N - CABUYAL - DISTRITO DE AYABACA, PROVINCIA DE AYABACA - PIURA Fecha presupuesto 31/08/2020

Partida 08.07 PINTADO DE PARAPETOS DE MUROS Y ALCANTARILLAS

Rendimiento m2/DIA MO. 40.0000 EQ. 40.0000 Costo unitario directo por : m2 18.65

Código	Descripción Recurso	Unidad	Cuadrilla	Cantidad	Precio \$/.	Parcial \$/.
<b>Mano de Obra</b>						
0101010003	OPERARIO	hh	1.0000	0.2000	23.80	4.76
0101010004	OFICIAL	hh	1.0000	0.2000	18.84	3.77
<b>8.53</b>						
<b>Materiales</b>						
0240020001	PINTURA ESMALTE	gal		0.0940	38.64	3.63
0240020016	PINTURA IMPRIMANTE	gal		0.2300	20.34	4.68
0240020017	PINTURA DE TRAFICO	gal		0.0070	50.85	0.36
02400800150001	SOLVENTE XILOL	gal		0.0300	33.90	1.02
<b>9.69</b>						
<b>Equipos</b>						
0301010006	HERRAMIENTAS MANUALES	%mo		5.0000	8.53	0.43
<b>0.43</b>						

Partida 09.01.01 SEÑALIZACION AMBIENTAL

Rendimiento m2/DIA MO. 4.0000 EQ. 4.0000 Costo unitario directo por : m2 577.96

Código	Descripción Recurso	Unidad	Cuadrilla	Cantidad	Precio \$/.	Parcial \$/.
<b>Mano de Obra</b>						
0101010003	OPERARIO	hh	1.0000	2.0000	23.80	47.60
0101010004	OFICIAL	hh	2.0000	4.0000	18.84	75.36
0101010005	PEON	hh	4.0000	8.0000	17.01	136.08
<b>259.04</b>						
<b>Materiales</b>						
0201010022	ACEITE PARA MOTOR GRADO 30	gal		0.0154	20.34	0.31
0201040003	PETROLEO	gal		0.0541	11.18	0.60
0201040004	GASOLINA 84 OCTANOS	gal		0.0672	15.00	1.01
02041200010009	CLAVOS PARA MADERA C/C 3"	kg		0.7500	4.07	3.05
0213010001	CEMENTO PORTLAND TIPO I (42.5 kg)	bol		1.3440	24.50	32.93
0231010006	MADERA NACIONAL PARA ENCOFRADO Y CARPINTERIA	p2		50.0000	4.70	235.00
02310500010007	TRIPLAY LUPUNA DE 4'x8'x 10 mm	pln		0.7500	25.42	19.07
0240020001	PINTURA ESMALTE	gal		0.3750	38.64	14.49
0240080018	SELLADOR DE MADERA	gal		0.1875	25.00	4.69
<b>311.15</b>						
<b>Equipos</b>						
0301010006	HERRAMIENTAS MANUALES	%mo		3.0000	259.04	7.77
<b>7.77</b>						

Partida 09.02.01 MONITOREO DE LA CALIDAD DEL AIRE

Rendimiento pto/DIA MO. 1.0000 EQ. 1.0000 Costo unitario directo por : pto 4,500.00

Código	Descripción Recurso	Unidad	Cuadrilla	Cantidad	Precio \$/.	Parcial \$/.
<b>Materiales</b>						
0292030004	MONITOREO DE AIRE	pto		1.0000	4,500.00	4,500.00
<b>4,500.00</b>						

CONSORCIO RENACER

*Hammert Ibrahim Castillo Llanos*  
DNI: 43658596  
REPRESENTANTE LEGAL

## Análisis de precios unitarios

Presupuesto 0201008 MEJORAMIENTO DEL SERVICIO DE TRANSITABILIDAD VEHICULAR ENTRE LAS LOCALIDADES DE PORTACHUELO DE YANTA  
 EMP.PE 3N - CABUYAL - DISTRITO DE AYABACA, PROVINCIA DE AYABACA - PIURA  
 Subpresupuesto 001 MEJORAMIENTO DEL SERVICIO DE TRANSITABILIDAD VEHICULAR ENTRE LAS LOCALIDADES DE PORTACHUELO DE YANTA EMP.PE 3N - CABUYAL - DISTRITO DE AYABACA, PROVINCIA DE AYABACA - PIURA  
 Fecha presupuesto 31/08/2020

Partida	09.02.02	MONITOREO DE LA CALIDAD DEL AGUA				
Rendimiento	pto/DIA	MO. 1.0000	EQ. 1.0000	Costo unitario directo por : pto		4,500.00
Código	Descripción Recurso	Unidad	Cuadrilla	Cantidad	Precio SI.	Parcial SI.
0292030003	Materiales MONITOREO DE AGUA	pto		1.0000	4,500.00	4,500.00 4,500.00
Partida	09.02.03	MONITOREO DE NIVEL DE PRESION DE RUIDOS				
Rendimiento	pto/DIA	MO. 1.0000	EQ. 1.0000	Costo unitario directo por : pto		4,500.00
Código	Descripción Recurso	Unidad	Cuadrilla	Cantidad	Precio SI.	Parcial SI.
0292030005	Materiales MONITOREO DE RUIDOS	pto		1.0000	4,500.00	4,500.00 4,500.00
Partida	09.03.01	CONTENEDOR DE RESIDUOS SOLIDOS				
Rendimiento	glb/DIA	MO.	EQ.	Costo unitario directo por : glb		600.00
Código	Descripción Recurso	Unidad	Cuadrilla	Cantidad	Precio SI.	Parcial SI.
0292010012	Materiales CILINDROS 55 GLS. PINTADOS	pza		5.0000	120.00	600.00 600.00
Partida	09.03.02	DISPOSICION FINAL DE RESIDUOS PELIGROSOS				
Rendimiento	glb/DIA	MO. 1.0000	EQ. 1.0000	Costo unitario directo por : glb		5,820.00
Código	Descripción Recurso	Unidad	Cuadrilla	Cantidad	Precio SI.	Parcial SI.
0207040006	Materiales TRANSPORTE DE RESIDUOS PELIGROSOS	vje		1.0000	4,500.00	4,500.00 4,500.00
0301220011	Equipos CAMION VOLQUETE 6X4 380-420HP 15m3	hm	1.0000	8.0000	165.00	1,320.00 1,320.00
Partida	09.04.01	RECUPERACION AMBIENTAL DE AREAS AFECTADAS				
Rendimiento	m2/DIA	MO. 2,000.0000	EQ. 2,000.0000	Costo unitario directo por : m2		1.51
Código	Descripción Recurso	Unidad	Cuadrilla	Cantidad	Precio SI.	Parcial SI.
0101010005	Mano de Obra PEON	hh	1.0000	0.0040	17.01	0.07 0.07
0301010006	Equipos HERRAMIENTAS MANUALES	%mo		3.0000	0.07	
03011800020002	Equipos TRACTOR DE ORUGAS DE 140-160 HP	hm	1.0000	0.0040	360.00	1.44 1.44
Partida	09.04.02	MITIGACION DE POLVO AMBIENTAL				
Rendimiento	mes/DIA	MO. 2,000.0000	EQ. 2,000.0000	Costo unitario directo por : mes		3,500.00
Código	Descripción Recurso	Unidad	Cuadrilla	Cantidad	Precio SI.	Parcial SI.
0292010019	Materiales RIEGO PARA MITIGACION DEL POLVO	glb		1.0000	3,500.00	3,500.00 3,500.00

**CONSORCIO RENACER**

*Hammert Ibrahim Castillo Llanos*  
 DNI: 43658596  
 REPRESENTANTE LEGAL

### Análisis de precios unitarios

Presupuesto 0201008 MEJORAMIENTO DEL SERVICIO DE TRANSITABILIDAD VEHICULAR ENTRE LAS LOCALIDADES DE PORTACHUELO DE YANTA  
EMP.PE 3N - CABUYAL - DISTRITO DE AYABACA, PROVINCIA DE AYABACA - PIURA  
Subpresupuesto 001 MEJORAMIENTO DEL SERVICIO DE TRANSITABILIDAD VEHICULAR ENTRE LAS LOCALIDADES DE PORTACHUELO DE YANTA EMP.PE 3N - CABUYAL - DISTRITO DE AYABACA, PROVINCIA DE AYABACA - PIURA  
Fecha presupuesto 31/08/2020

Partida	09.04.03	CAPACITACION AMBIENTAL						
Rendimiento	glb/DIA	MO. 2,000.0000	EQ. 2,000.0000			Costo unitario directo por : glb		<b>3,000.00</b>
<b>Código</b>	<b>Descripción Recurso</b>			<b>Unidad</b>	<b>Cuadrilla</b>	<b>Cantidad</b>	<b>Precio SI.</b>	<b>Parcial SI.</b>
	<b>Materiales</b>							
0292010008	CAPACITACION AL PERSONAL DE OBRA			glb		1.0000	1,500.00	1,500.00
0292010009	CAPACITACION A LA POBLACION			glb		1.0000	1,500.00	1,500.00
								<b>3,000.00</b>
<b>Partida</b>	<b>10.01</b>	<b>FLETE TERRESTRE</b>						
Rendimiento	glb/DIA	MO. 1.0000	EQ. 1.0000			Costo unitario directo por : glb		<b>164,193.30</b>
<b>Código</b>	<b>Descripción Recurso</b>			<b>Unidad</b>	<b>Cuadrilla</b>	<b>Cantidad</b>	<b>Precio SI.</b>	<b>Parcial SI.</b>
	<b>Materiales</b>							
0231010004	FLETE TERRESTRE			glb		1.0000	164,193.30	164,193.30
								<b>164,193.30</b>
<b>Partida</b>	<b>10.02</b>	<b>FLETE INTERNO EN OBRA</b>						
Rendimiento	glb/DIA	MO.	EQ.			Costo unitario directo por : glb		<b>20,229.78</b>
<b>Código</b>	<b>Descripción Recurso</b>			<b>Unidad</b>	<b>Cuadrilla</b>	<b>Cantidad</b>	<b>Precio SI.</b>	<b>Parcial SI.</b>
	<b>Materiales</b>							
0231010005	FLETE INTERNO DE OBRA			glb		1.0000	20,229.78	20,229.78
								<b>20,229.78</b>

**CONSORCIO RENACER**

*Hammert Ibrahim Castillo Llanos*  
DNI: 43658596  
REPRESENTANTE LEGAL

### Análisis de precios unitarios de subpartidas

Presupuesto 0201008 MEJORAMIENTO DEL SERVICIO DE TRANSITABILIDAD VEHICULAR ENTRE LAS LOCALIDADES DE PORTACHUELO DE YANTA EMP.PE 3N - CABUYAL - DISTRITO DE AYABACA, PROVINCIA DE AYABACA - PIURA

Subpresupuesto 001 MEJORAMIENTO DEL SERVICIO DE TRANSITABILIDAD VEHICULAR ENTRE LAS LOCALIDADES DE PORTACHUELO DE YANTA EMP.PE 3N - CABUYAL - DISTRITO DE AYABACA, PROVINCIA DE AYABACA - PIURA Fecha presupuesto 31/08/2020

Partida	(010104010106-0201008-01) PERFORACION Y DISPARO - ROCA SUELTA						
Rendimiento	m3/DIA	MO.460.00	EQ.460.00	Costo unitario directo por : m3		10.56	
Código	Descripción Recurso	Unidad	Cuadrilla	Cantidad	Precio S/.	Parcial S/.	
<b>Mano de Obra</b>							
0101010005	PEON	hh	2.0000	0.0348	17.01	0.59	
0101010004	OFICIAL	hh	2.0000	0.0348	18.84	0.66	
0101010003	OPERARIO	hh	6.0000	0.1043	23.80	2.48	
							<b>3.73</b>
<b>Materiales</b>							
0255100007	GUIA O MECHA	m		0.4000	0.97	0.39	
0255100008	FULMINANTE N°6	und		0.4000	1.95	0.78	
0290230060	BARRENO DE 7/8" X 5 PIES	und		0.0033	350.00	1.16	
0255100009	DINAMITA	kg		0.0800	19.50	1.56	
							<b>3.88</b>
<b>Equipos</b>							
0301010006	HERRAMIENTAS MANUALES	%mo		3.0000	3.73	0.11	
03011400020003	MARTILLO NEUMATICO DE 25 kg	hm	4.0000	0.0696	13.20	0.92	
03011400060005	COMPRESORA NEUMATICA 250-330 PCM, 87 HP	hm	1.0000	0.0174	110.00	1.91	
							<b>2.94</b>

Partida	(010104010107-0201008-01) PERFORACION Y DISPARO - ROCA FIJA						
Rendimiento	m3/DIA	MO.380.00	EQ.380.00	Costo unitario directo por : m3		20.86	
Código	Descripción Recurso	Unidad	Cuadrilla	Cantidad	Precio S/.	Parcial S/.	
<b>Mano de Obra</b>							
0101010005	PEON	hh	2.0000	0.0421	17.01	0.72	
0101010004	OFICIAL	hh	2.0000	0.0421	18.84	0.79	
0101010003	OPERARIO	hh	6.0000	0.1263	23.80	3.01	
							<b>4.52</b>
<b>Materiales</b>							
0255100007	GUIA O MECHA	m		1.0000	0.97	0.97	
0255100008	FULMINANTE N°6	und		1.0000	1.95	1.95	
0255100009	DINAMITA	kg		0.2000	19.50	3.90	
0290230060	BARRENO DE 7/8" X 5 PIES	und		0.0170	350.00	5.95	
							<b>12.77</b>
<b>Equipos</b>							
0301010006	HERRAMIENTAS MANUALES	%mo		3.0000	4.52	0.14	
03011400020003	MARTILLO NEUMATICO DE 25 kg	hm	4.0000	0.0842	13.20	1.11	
03011400060005	COMPRESORA NEUMATICA 250-330 PCM, 87 HP	hm	1.0000	0.0211	110.00	2.32	
							<b>3.57</b>

Partida	(010104010913-0201008-01) EXCAVACION MANUAL						
Rendimiento	m3/DIA	MO.3.50	EQ.3.50	Costo unitario directo por : m3		40.05	
Código	Descripción Recurso	Unidad	Cuadrilla	Cantidad	Precio S/.	Parcial S/.	
<b>Mano de Obra</b>							
0101010005	PEON	hh	1.0000	2.2857	17.01	38.88	
							<b>38.88</b>
<b>Equipos</b>							
0301010006	HERRAMIENTAS MANUALES	%mo		3.0000	38.88	1.17	
							<b>1.17</b>

CONSORCIO BENACER

Fecha: 27/10/2020 10:45:47  
 Hammert Ibrahim Castillo Llanos  
 DNI: 43658596  
 REPRESENTANTE LEGAL

### Análisis de precios unitarios de subpartidas

Presupuesto 0201008 MEJORAMIENTO DEL SERVICIO DE TRANSITABILIDAD VEHICULAR ENTRE LAS LOCALIDADES DE PORTACHUELO DE YANTA EMP.PE 3N - CABUYAL - DISTRITO DE AYABACA, PROVINCIA DE AYABACA - PIURA

Subpresupuesto 001 MEJORAMIENTO DEL SERVICIO DE TRANSITABILIDAD VEHICULAR ENTRE LAS LOCALIDADES DE PORTACHUELO DE YANTA EMP.PE 3N - CABUYAL - DISTRITO DE AYABACA, PROVINCIA DE AYABACA - PIURA Fecha presupuesto 31/08/2020

Partida	(010116080202-0201008-01) COLOCACION DE SEÑAL PREVENTIVA / REGLAMENTARIA						
Rendimiento	und/DIA	MO.12.00	EQ.12.00	Costo unitario directo por : und			52.90
Código	Descripción Recurso	Unidad	Cuadrilla	Cantidad	Precio SI.	Parcial SI.	
	<b>Mano de Obra</b>						
0101010005	PEON	hh	1.0000	0.6667	17.01	11.34	
0101010004	OFICIAL	hh	1.0000	0.6667	18.84	12.56	
							<b>23.90</b>
	<b>Materiales</b>						
02460700010005	PERNOS 3/8" X 8" + A + T	pza		2.0000	1.90	3.80	
							<b>3.80</b>
	<b>Equipos</b>						
0301010006	HERRAMIENTAS MANUALES	%mo		5.0000	23.90	1.20	
03012200030006	CAMIONETA PICK-UP 4x2 90HP 1 TON.	hm	1.0000	0.6667	36.00	24.00	
							<b>25.20</b>

Partida	(010303050404-0201008-01) ZARANDEO						
Rendimiento	m3/DIA	MO.194.00	EQ.194.00	Costo unitario directo por : m3			13.84
Código	Descripción Recurso	Unidad	Cuadrilla	Cantidad	Precio SI.	Parcial SI.	
	<b>Mano de Obra</b>						
0101010005	PEON	hh	2.0000	0.0825	17.01	1.40	
							<b>1.40</b>
	<b>Materiales</b>						
0201040003	PETROLEO	gal		0.1700	11.18	1.90	
							<b>1.90</b>
	<b>Equipos</b>						
0301010006	HERRAMIENTAS MANUALES	%mo		3.0000	1.40	0.04	
03014000020002	FAJA TRANSPORTADORA 18"x5' ME 3KW 150 Tn/Hr	hm	1.0000	0.0412	10.00	0.41	
0301250002	GRUPO ELECTROGENO 89 HP 50 KW	hm	1.0000	0.0412	45.00	1.85	
03014000040002	ZARANDA VIBRATORIA 4"x6"x14" M.E. 15 HP	hm	1.0000	0.0412	55.00	2.27	
03011700010006	EXCAVADORA SOBRE ORUGAS 140-160 HP	hm	0.5000	0.0206	290.00	5.97	
							<b>10.55</b>

Partida	(010303060302-0201008-01) CARGUIO DE AGREGADOS A ZARANDA / CHANCADORA						
Rendimiento	m3/DIA	MO.900.00	EQ.900.00	Costo unitario directo por : m3			2.62
Código	Descripción Recurso	Unidad	Cuadrilla	Cantidad	Precio SI.	Parcial SI.	
	<b>Mano de Obra</b>						
0101010004	OFICIAL	hh	0.2500	0.0022	18.84	0.04	
							<b>0.04</b>
	<b>Equipos</b>						
03011700010006	EXCAVADORA SOBRE ORUGAS 140-160 HP	hm	1.0000	0.0089	290.00	2.58	
							<b>2.58</b>

**CONSORCIO RENACEK**

*Hammert Ibrahim Castillo Llanos*  
DNI: 43658596  
REPRESENTANTE LEGAL

### Análisis de precios unitarios de subpartidas

Presupuesto 0201008 MEJORAMIENTO DEL SERVICIO DE TRANSITABILIDAD VEHICULAR ENTRE LAS LOCALIDADES DE PORTACHUELO DE YANTA EMP.PE 3N - CABUYAL - DISTRITO DE AYABACA, PROVINCIA DE AYABACA - PIURA

Subpresupuesto 001 MEJORAMIENTO DEL SERVICIO DE TRANSITABILIDAD VEHICULAR ENTRE LAS LOCALIDADES DE PORTACHUELO DE YANTA EMP.PE 3N - CABUYAL - DISTRITO DE AYABACA, PROVINCIA DE AYABACA - PIURA Fecha presupuesto 31/08/2020

Partida	(010305010107-0201008-01) TRANSPORTE DE AGREGADOS A OBRA						
Rendimiento	m3/DIA	MO.41.94	EQ.41.94	Costo unitario directo por : m3		32.19	
Código	Descripción Recurso	Unidad	Cuadrilla	Cantidad	Precio \$/.	Parcial \$/.	
	<b>Mano de Obra</b>						
0101010004	OFICIAL	hh	0.2000	0.0381	18.84	0.72	0.72
	<b>Equipos</b>						
0301220011	CAMION VOLQUETE 6X4 380-420HP 15m3	hm	1.0000	0.1907	165.00	31.47	31.47
Partida	(010305010202-0201008-01) TRANSPORTE A ZARANDA Y CHANCADORA						
Rendimiento	m3/DIA	MO.592.76	EQ.592.76	Costo unitario directo por : m3		2.28	
Código	Descripción Recurso	Unidad	Cuadrilla	Cantidad	Precio \$/.	Parcial \$/.	
	<b>Mano de Obra</b>						
0101010004	OFICIAL	hh	0.2000	0.0027	18.84	0.05	0.05
	<b>Equipos</b>						
0301220011	CAMION VOLQUETE 6X4 380-420HP 15m3	hm	1.0000	0.0135	165.00	2.23	2.23
Partida	(010306020502-0201008-01) CONCRETO f'c=175 kg/cm2						
Rendimiento	m3/DIA	MO.15.00	EQ.15.00	Costo unitario directo por : m3		444.24	
Código	Descripción Recurso	Unidad	Cuadrilla	Cantidad	Precio \$/.	Parcial \$/.	
	<b>Mano de Obra</b>						
0101010004	OFICIAL	hh	1.0000	0.5333	18.84	10.05	10.05
0101010003	OPERARIO	hh	1.0000	0.5333	23.80	12.69	12.69
0101010005	PEON	hh	8.0000	4.2667	17.01	72.58	72.58
	<b>Materiales</b>						
02070200010002	ARENA GRUESA	m3		0.4300	101.70	43.73	43.73
02070100010005	PIEDRA CHANCADA DE 1/2" Y 3/4"	m3		0.6000	135.60	81.36	81.36
0213010007	CEMENTO PORTLAND TIPO MS (42.5 kg)	bol		8.0000	24.50	196.00	196.00
	<b>Equipos</b>						
0301010006	HERRAMIENTAS MANUALES	%mo		3.0000	95.32	2.86	2.86
03012900010005	VIBRADOR DE CONCRETO 4 HP 2.40"	hm	1.0000	0.5333	15.00	8.00	8.00
03012900030004	MEZCLADORA DE CONCRETO 11 P3-18 HP	hm	1.0000	0.5333	25.00	13.33	13.33
	<b>Subpartidas</b>						
010420021003	TRANSPORTE DE AGUA PARA OBRAS DE DRENAJE	m3		0.1800	20.24	3.64	3.64

CONSORCIO RENACER

Hammert Ibrahim Castillo Llanos  
DNI: 43658596  
REPRESENTANTE LEGAL

### Análisis de precios unitarios de subpartidas

Presupuesto 0201008 MEJORAMIENTO DEL SERVICIO DE TRANSITABILIDAD VEHICULAR ENTRE LAS LOCALIDADES DE PORTACHUELO DE YANTA EMP.PE 3N - CABUYAL - DISTRITO DE AYABACA, PROVINCIA DE AYABACA - PIURA

Subpresupuesto 001 MEJORAMIENTO DEL SERVICIO DE TRANSITABILIDAD VEHICULAR ENTRE LAS LOCALIDADES DE PORTACHUELO DE YANTA EMP.PE 3N - CABUYAL - DISTRITO DE AYABACA, PROVINCIA DE AYABACA - PIURA Fecha presupuesto: 31/08/2020

Partida	(010420021002-0201008-01) TRANSPORTE DE AGUA PARA PAVIMENTOS						
Rendimiento	m3/DIA	MO.50.89	EQ.50.89	Costo unitario directo por : m3		20.24	
Código	Descripción Recurso	Unidad	Cuadrilla	Cantidad	Precio SI.	Parcial SI.	
	<b>Mano de Obra</b>						
010101004	OFICIAL	hh	0.2000	0.0314	18.84	0.59	0.59
	<b>Equipos</b>						
0301220010	CAMION CISTERNA 4X2 (AGUA) 2,000 GAL.	hm	1.0000	0.1572	125.00	19.65	19.65
<hr/>							
Partida	(010420021003-0201008-01) TRANSPORTE DE AGUA PARA OBRAS DE DRENAJE						
Rendimiento	m3/DIA	MO.50.89	EQ.50.89	Costo unitario directo por : m3		20.24	
Código	Descripción Recurso	Unidad	Cuadrilla	Cantidad	Precio SI.	Parcial SI.	
	<b>Mano de Obra</b>						
010101004	OFICIAL	hh	0.2000	0.0314	18.84	0.59	0.59
	<b>Equipos</b>						
0301220010	CAMION CISTERNA 4X2 (AGUA) 2,000 GAL.	hm	1.0000	0.1572	125.00	19.65	19.65
<hr/>							
Partida	(010451010103-0201008-01) EXTRACCION Y APILAMIENTO-MATERIAL GRANULAR						
Rendimiento	m3/DIA	MO.500.00	EQ.500.00	Costo unitario directo por : m3		6.32	
Código	Descripción Recurso	Unidad	Cuadrilla	Cantidad	Precio SI.	Parcial SI.	
	<b>Mano de Obra</b>						
010101005	PEON	hh	2.0000	0.0320	17.01	0.54	0.54
	<b>Equipos</b>						
0301010006	HERRAMIENTAS MANUALES	%mo		3.0000	0.54	0.02	0.02
03011800020002	TRACTOR DE ORUGAS DE 140-160 HP	hm	1.0000	0.0160	360.00	5.76	5.78
<hr/>							
Partida	(010451010111-0201008-01) EXTRACCION Y APILAMIENTO-MATERIAL GRANULAR						
Rendimiento	m3/DIA	MO.500.00	EQ.500.00	Costo unitario directo por : m3		6.32	
Código	Descripción Recurso	Unidad	Cuadrilla	Cantidad	Precio SI.	Parcial SI.	
	<b>Mano de Obra</b>						
010101005	PEON	hh	2.0000	0.0320	17.01	0.54	0.54
	<b>Equipos</b>						
0301010006	HERRAMIENTAS MANUALES	%mo		3.0000	0.54	0.02	0.02
03011800020002	TRACTOR DE ORUGAS DE 140-160 HP	hm	1.0000	0.0160	360.00	5.76	5.78
<hr/>							

**CONSORCIO RENACER**

*Hammert Ibrahim Castillo Llanos*  
DNI: 43658596  
REPRESENTANTE LEGAL

### Análisis de precios unitarios de subpartidas

Presupuesto 0201008 MEJORAMIENTO DEL SERVICIO DE TRANSITABILIDAD VEHICULAR ENTRE LAS LOCALIDADES DE PORTACHUELO DE YANTA EMP.PE 3N - CABUYAL - DISTRITO DE AYABACA, PROVINCIA DE AYABACA - PIURA

Subpresupuesto 001 MEJORAMIENTO DEL SERVICIO DE TRANSITABILIDAD VEHICULAR ENTRE LAS LOCALIDADES DE PORTACHUELO DE YANTA EMP.PE 3N - CABUYAL - DISTRITO DE AYABACA, PROVINCIA DE AYABACA - PIURA Fecha presupuesto 31/08/2020

Partida	(010703010305-0201008-01) DESQUINCHE Y PEINADO - ROCA SUELTA						
Rendimiento	m3/DIA	MO.460.00	EQ.460.00	Costo unitario directo por : m3			8.08
Código	Descripción Recurso	Unidad	Cuadrilla	Cantidad	Precio SI.	Parcial SI.	
<b>Mano de Obra</b>							
0101010005	PEON	hh	6.0000	0.1043	17.01	1.77	
<b>Equipos</b>							
0301010006	HERRAMIENTAS MANUALES	%mo		3.0000	1.77	0.05	
03011800020002	TRACTOR DE ORUGAS DE 140-160 HP	hm	1.0000	0.0174	360.00	6.26	
							<b>6.32</b>
Partida	(010703010306-0201008-01) DESQUINCHE Y PEINADO - ROCA FIJA						
Rendimiento	m3/DIA	MO.380.00	EQ.380.00	Costo unitario directo por : m3			9.81
Código	Descripción Recurso	Unidad	Cuadrilla	Cantidad	Precio SI.	Parcial SI.	
<b>Mano de Obra</b>							
0101010005	PEON	hh	6.0000	0.1263	17.01	2.15	
<b>Equipos</b>							
0301010006	HERRAMIENTAS MANUALES	%mo		3.0000	2.15	0.06	
03011800020002	TRACTOR DE ORUGAS DE 140-160 HP	hm	1.0000	0.0211	360.00	7.60	
							<b>7.66</b>
Partida	(010708001001-0201008-01) PINTADO DE POSTES DE SEÑALES PREV./REGLAMENT.						
Rendimiento	m2/DIA	MO.32.00	EQ.32.00	Costo unitario directo por : m2			12.74
Código	Descripción Recurso	Unidad	Cuadrilla	Cantidad	Precio SI.	Parcial SI.	
<b>Mano de Obra</b>							
0101010004	OFICIAL	hh	1.0000	0.2500	18.84	4.71	
0101010003	OPERARIO	hh	1.0000	0.2500	23.80	5.95	
							<b>10.66</b>
<b>Materiales</b>							
0240080012	THINNER	gal		0.0025	15.25	0.04	
0240020016	PINTURA IMPRIMANTE	gal		0.0315	20.34	0.64	
0240020001	PINTURA ESMALTE	gal		0.0225	38.64	0.87	
							<b>1.55</b>
<b>Equipos</b>							
0301010006	HERRAMIENTAS MANUALES	%mo		5.0000	10.66	0.53	
							<b>0.53</b>

**CONSORCIO RENACER**

*Hammert Ibrahim Castillo Llanos*  
DNI: 43658596  
REPRESENTANTE LEGAL

### Análisis de precios unitarios de subpartidas

Presupuesto 0201008 MEJORAMIENTO DEL SERVICIO DE TRANSITABILIDAD VEHICULAR ENTRE LAS LOCALIDADES DE PORTACHUELO DE YANTA EMP.PE 3N - CABUYAL - DISTRITO DE AYABACA, PROVINCIA DE AYABACA - PIURA

Subpresupuesto 001 MEJORAMIENTO DEL SERVICIO DE TRANSITABILIDAD VEHICULAR ENTRE LAS LOCALIDADES DE PORTACHUELO DE YANTA EMP.PE 3N - CABUYAL - DISTRITO DE AYABACA, PROVINCIA DE AYABACA - PIURA Fecha presupuesto 31/08/2020

Partida	(010708001002-0201008-01) PINTADO DE POSTES DE KILOMETRAJE						
Rendimiento	und/DIA	MO.12.00	EQ.12.00	Costo unitario directo por : und			33.16
Código	Descripción Recurso	Unidad	Cuadrilla	Cantidad	Precio S/.	Parcial S/.	
		<b>Mano de Obra</b>					
0101010004	OFICIAL	hh	1.0000	0.6667	18.84	12.56	
0101010003	OPERARIO	hh	1.0000	0.6667	23.80	15.87	
						<b>28.43</b>	
		<b>Materiales</b>					
02400800150001	SOLVENTE XILOL	gal		0.0070	33.90	0.24	
0240020001	PINTURA ESMALTE	gal		0.0300	38.64	1.16	
0240020016	PINTURA IMPRIMANTE	gal		0.0940	20.34	1.91	
						<b>3.31</b>	
		<b>Equipos</b>					
0301010006	HERRAMIENTAS MANUALES	%mo		5.0000	28.43	1.42	
						<b>1.42</b>	

Partida	(010716010104-0201008-01) MATERIAL CHANCADO P/BASE						
Rendimiento	m3/DIA	MO.1.00	EQ.1.00	Costo unitario directo por : m3			37.29
Código	Descripción Recurso	Unidad	Cuadrilla	Cantidad	Precio S/.	Parcial S/.	
		<b>Subpartidas</b>					
010305010202	TRANSPORTE A ZARANDA Y CHANCADORA	m3		1.2500	2.28	2.85	
010303060302	CARGUIO DE AGREGADOS A ZARANDA / CHANCADORA	m3		1.2500	2.62	3.28	
010451010103	EXTRACCION Y APILAMIENTO-MATERIAL GRANULAR	m3		1.2500	6.32	7.90	
010716050203	CHANCADO	m3		1.2500	18.61	23.26	
						<b>37.29</b>	

Partida	(010716010105-0201008-01) MATERIAL SELECCIONADO						
Rendimiento	m3/DIA	MO.530.00	EQ.530.00	Costo unitario directo por : m3			43.73
Código	Descripción Recurso	Unidad	Cuadrilla	Cantidad	Precio S/.	Parcial S/.	
		<b>Materiales</b>					
0207040005	CARGUIO	m3		1.0000	3.05	3.05	
0207020002	EXTRACCION Y APILAMIENTO	m3		1.0000	16.27	16.27	
0207040003	TRANSPORTE (CANTERA-OBRA)	m3		1.0000	24.41	24.41	
						<b>43.73</b>	

Partida	(010716010107-0201008-01) MATERIAL GRANULAR SUB-BASE						
Rendimiento	m3/DIA	MO.1.00	EQ.1.00	Costo unitario directo por : m3			31.33
Código	Descripción Recurso	Unidad	Cuadrilla	Cantidad	Precio S/.	Parcial S/.	
		<b>Subpartidas</b>					
010305010202	TRANSPORTE A ZARANDA Y CHANCADORA	m3		1.2500	2.28	2.85	
010303060302	CARGUIO DE AGREGADOS A ZARANDA / CHANCADORA	m3		1.2500	2.62	3.28	
010451010111	EXTRACCION Y APILAMIENTO-MATERIAL GRANULAR	m3		1.2500	6.32	7.90	
010303050404	ZARANDEO	m3		1.2500	13.84	17.30	
						<b>31.33</b>	

CONSORCIO RENACEK

*Hammert Ibrahim Castillo Llanos*  
DNI: 43658596  
REPRESENTANTE LEGAL

Fecha : 27/10/2020 10:45:47

### Análisis de precios unitarios de subpartidas

Presupuesto 0201008 MEJORAMIENTO DEL SERVICIO DE TRANSITABILIDAD VEHICULAR ENTRE LAS LOCALIDADES DE PORTACHUELO DE YANTA EMP.PE 3N - CABUYAL - DISTRITO DE AYABACA, PROVINCIA DE AYABACA - PIURA

Subpresupuesto 001 MEJORAMIENTO DEL SERVICIO DE TRANSITABILIDAD VEHICULAR ENTRE LAS LOCALIDADES DE PORTACHUELO DE YANTA EMP.PE 3N - CABUYAL - DISTRITO DE AYABACA, PROVINCIA DE AYABACA - PIURA Fecha presupuesto 31/08/2020

Partida	(010716050203-0201008-01) CHANCADO						
Rendimiento	m3/DIA	MO.215.00	EQ.215.00	Costo unitario directo por : m3			18.61
Código	Descripción Recurso	Mano de Obra	Unidad	Cuadrilla	Cantidad	Precio S/.	Parcial S/.
0101010003	OPERARIO		hh	1.0000	0.0372	23.80	0.89
0101010005	PEON		hh	4.0000	0.1488	17.01	2.53
							<b>3.42</b>
		<b>Materiales</b>					
0201040003	PETROLEO		gal		0.1700	11.18	1.90
							<b>1.90</b>
		<b>Equipos</b>					
0301010006	HERRAMIENTAS MANUALES		%mo		3.0000	3.42	0.10
03014000020002	FAJA TRANSPORTADORA 18"x5' ME 3KW 150 Tn/Hr		hm	2.0000	0.0744	10.00	0.74
0301250002	GRUPO ELECTROGENO 89 HP 50 KW		hm	1.0000	0.0372	45.00	1.67
03011700010006	EXCAVADORA SOBRE ORUGAS 140-180 HP		hm	0.5000	0.0186	290.00	5.39
03014000010003	CHANCADORA PRIM-SECUND 5 FAJAS ME 75 HP 46-70 T/H		hm	1.0000	0.0372	145.00	5.39
							<b>13.31</b>

**CONSORCIO RENACER**

*Hammert Ibrahim Castillo Llanos*  
DNI: 43658596  
REPRESENTANTE LEGAL

## M) DECLARACION JURADA

---

CONSORCIO RENACER  
-----  
Hammeri Ibrahim Castillo Llanos  
DNI: 43658596  
REPRESENTANTE LEGAL



**CONSORCIO  
RENACER**

**DECLARACIÓN JURADA**

Señores

**MUNICIPALIDAD PROVINCIAL DE AYABACA**

Ref. PROCEDIMIENTO DE CONTRATACION PUBLICA ESPECIAL N° 006-2020-MPA-CS- PRIMERA CONVOCATORIA

Presente. –

Yo, **HAMMERT IBRAHIN CASTILLO LLANOS**, identificado con DNI N° **43658596**, representante legal común de CONSORCIO RENACER, **DECLARO BAJO JURAMENTO** que:

Los representantes legales, accionistas, gerentes, directores y la misma contratista, NO tiene sentencia condenatoria, consentida o ejecutoria, o sanción administrativa por la comisión de delitos contra la administración pública ó infracción a las normas sobre contrataciones públicas.

Asimismo, la contratista a la fecha de suscripción del contrato NO cuenta con algún proceso penal o procedimiento administrativo sancionador en trámite, por la comisión de delitos e infracciones.

Realizo la presente declaración jurada manifestando que la información proporcionada es verdadera y autorizo la verificación de lo declarado,

En caso de falsedad declaro haber incurrido en el delito Contra La Fé Pública, falsificación de Documentos, (Artículo 427° del Código Penal, en concordancia con el Artículo IV inciso 1,7) “Principio de Presunción de Veracidad” del Título Preliminar de la Ley de Procedimiento Administrativo General, Ley N° 27444,

En señal de conformidad firmo el presente documento.

Ayabaca, 13 de Noviembre del 2020

**CONSORCIO RENACER**

**CONSORCIO RENACER**

*Hammert Ibrahim Castillo Llanos*

**Hammert Ibrahim Castillo Llanos**

DNI: 43658596

REPRESENTANTE LEGAL

**HAMMERT IBRAHIN CASTILLO LLANOS**

DNI: 43658596

**REPRESENTANTE LEGAL**

# FERLECAS E.I.R.L

CONSORCIO RENACER

*[Signature]*  
Hammert Ibrahim Castillo Llanos  
DNI: 43658596  
REPRESENTANTE LEGAL



**CONSORCIO  
RENACER**

**DECLARACIÓN JURADA**

Señores

**MUNICIPALIDAD PROVINCIAL DE AYABACA**

Ref. PROCEDIMIENTO DE CONTRATACION PUBLICA ESPECIAL N° 006-2020-MPA-CS- PRIMERA CONVOCATORIA

Presente. -

Yo, **HAMMERT IBRAHIN CASTILLO LLANOS**, identificado con DNI N° **43658596**, representante legal de FERLECAS EIRL (RUC 20551387021), en pleno ejercicio de mis Derechos Ciudadanos, **DECLARO BAJO JURAMENTO** que:

Los representantes legales, accionistas, gerentes, directores y la misma contratista, NO tengo sentencia condenatoria, consentida o ejecutoria, o sanción administrativa por la comisión de delitos contra la administración pública ó infracción a las normas sobre contrataciones públicas.

Realizo la presente declaración jurada manifestando que la información proporcionada es verdadera y autorizo la verificación de lo declarado,

En caso de falsedad declaro haber incurrido en el delito Contra La Fé Pública, falsificación de Documentos, (Artículo 427° del Código Penal, en concordancia con el Artículo IV inciso 1,7) "*Principio de Presunción de Veracidad*" del Título Preliminar de la Ley de Procedimiento Administrativo General, Ley N° 27444,

En señal de conformidad firmo el presente documento.

Ayabaca, 13 de Noviembre del 2020

**FERLECAS EIRL**

.....  
**HAMMERT IBRAHIN CASTILLO LLANOS**  
**REPRESENTANTE LEGAL**

**CONSORCIO RENACER**  
.....  
**Hammert Ibrahim Castillo Llanos**  
DNI: 43658596  
REPRESENTANTE LEGAL



CONSORCIO  
RENACER

**DECLARACIÓN JURADA**

Señores

**MUNICIPALIDAD PROVINCIAL DE AYABACA**

Ref. PROCEDIMIENTO DE CONTRATACION PUBLICA ESPECIAL N° 006-2020-MPA-CS- PRIMERA CONVOCATORIA

Presente. -

Yo, **HAMMERT IBRAHIN CASTILLO LLANOS**, identificado con DNI N° **43658596**, representante legal de FERLECAR EIRL (RUC 20551387021), en pleno ejercicio de mis Derechos Ciudadanos, **DECLARO BAJO JURAMENTO** que a la fecha de suscripción del contrato NO cuento con algún proceso penal o procedimiento administrativo sancionador en trámite, por la comisión de delitos e infracciones.

Realizo la presente declaración jurada manifestando que la información proporcionada es verdadera y autorizo la verificación de lo declarado,

En caso de falsedad declaro haber incurrido en el delito Contra La Fé Pública, falsificación de Documentos, (Artículo 427° del Código Penal, en concordancia con el Artículo IV inciso 1,7) "*Principio de Presunción de Veracidad*" del Título Preliminar de la Ley de Procedimiento Administrativo General, Ley N° 27444,

En señal de conformidad firmo el presente documento.

Ayabaca, 13 de Noviembre del 2020

FERLECAR EIRL

.....  
**HAMMERT IBRAHIN CASTILLO LLANOS**  
**REPRESENTANTE LEGAL**

CONSORCIO RENACER  
  
.....  
**Hammert Ibrahim Castillo Llanos**  
DNI: 43658596  
REPRESENTANTE LEGAL

# LEPACOM E.I.R.L

CONSORCIO RENACER  
Hammert Ibrahim Castillo Llanos  
DNI: 43658596  
REPRESENTANTE LEGAL



**CONSORCIO  
RENACER**

**DECLARACIÓN JURADA**

Señores

**MUNICIPALIDAD PROVINCIAL DE AYABACA**

Ref. PROCEDIMIENTO DE CONTRATACION PUBLICA ESPECIAL N° 006-2020-MPA-CS- PRIMERA CONVOCATORIA

Presente. –

Yo, **LINO ENRIQUE PINTO ANGULO**, identificado con DNI N° **40603432**, representante legal de LEPACOM EIRL (RUC 20491304490), en pleno ejercicio de mis Derechos Ciudadanos, **DECLARO BAJO JURAMENTO** que:

Los representantes legales, accionistas, gerentes, directores y la misma contratista, NO tienen sentencia condenatoria, consentida o ejecutoria, o sanción administrativa por la comisión de delitos contra la administración pública ó infracción a las normas sobre contrataciones públicas.

Realizo la presente declaración jurada manifestando que la información proporcionada es verdadera y autorizo la verificación de lo declarado,

En caso de falsedad declaro haber incurrido en el delito Contra La Fé Pública, falsificación de Documentos, (Artículo 427° del Código Penal, en concordancia con el Artículo IV inciso 1,7) “Principio de Presunción de Veracidad” del Título Preliminar de la Ley de Procedimiento Administrativo General, Ley N° 27444,

En señal de conformidad firmo el presente documento.

Ayabaca, 13 de Noviembre del 2020

**LEPACOM EIRL**

**LINO ENRIQUE PINTO ANGULO  
REPRESENTANTE LEGAL**

**CONSORCIO RENACER**  
  
**Hammert Ibrahim Castillo Llanos**  
 DNI: 43658596  
 REPRESENTANTE LEGAL



CONSORCIO  
RENACER

## DECLARACIÓN JURADA

Señores

**MUNICIPALIDAD PROVINCIAL DE AYABACA**

Ref. PROCEDIMIENTO DE CONTRATACION PUBLICA ESPECIAL N° 006-2020-MPA-CS- PRIMERA CONVOCATORIA

Presente. -

Yo, **LINO ENRIQUE PINTO ANGULO**, identificado con DNI N° **40603432**, representante legal de LEPACOM EIRL (RUC 20491304490), en pleno ejercicio de mis Derechos Ciudadanos, **DECLARO BAJO JURAMENTO** que a la fecha de suscripción del contrato NO cuento con algún proceso penal o procedimiento administrativo sancionador en trámite, por la comisión de delitos e infracciones.

Realizo la presente declaración jurada manifestando que la información proporcionada es verdadera y autorizo la verificación de lo declarado,

En caso de falsedad declaro haber incurrido en el delito Contra La Fé Pública, falsificación de Documentos, (Artículo 427° del Código Penal, en concordancia con el Artículo IV inciso 1,7) "*Principio de Presunción de Veracidad*" del Título Preliminar de la Ley de Procedimiento Administrativo General, Ley N° 27444,

En señal de conformidad firmo el presente documento.

Ayabaca, 13 de Noviembre del 2020

LEPACOM EIRL

  
.....  
**LINO ENRIQUE PINTO ANGULO**  
REPRESENTANTE LEGAL

CONSORCIO RENACER  
  
.....  
**Hammert Ibrahim Castillo Llanos**  
DNI: 43658596  
REPRESENTANTE LEGAL

# N) EQUIPAMIENTO ESTRATEGICO

---

CONSORCIO RENACER  
-----  
*Hammert Ibrahim Castillo Llanos*  
DNI: 43658596  
REPRESENTANTE LEGAL



**CONSORCIO  
RENACER**

**ACREDITACIÓN EQUIPAMIENTO ESTRATEGICO**

Señores

**MUNICIPALIDAD PROVINCIAL DE AYABACA  
PROCEDIMIENTO DE CONTRATACIÓN PUBLICA ESPECIAL N°006-2020-MDA-CS**

Presente.-

Estimados Señores:

El que suscribe **HAMMERT IBRAHIN CASTILLO LLANOS**, identificado con **DNI N°43658596**, representante común del **CONSORCIO ARAGOTO**, mediante la presente se acredita a contar con todo el equipamiento estratégico, necesario y suficiente, descrito en las bases del presente proceso para realizar a satisfacción de la Entidad **MUNICIPALIDAD PROVINCIAL DE AYABACA** la Ejecución de la Obra "**MEJORAMIENTO DEL SERVICIO DE TRANSITABILIDAD VEHICULAR ENTRE LAS LOCALIDADES DE PORTACHUELO DE YANTA EMP.PE 3N-CABUYAL-DISTRITO DE AYABACA, PROVINCIA DE AYABACA-PIURA**", por el tiempo que sea requerido para el desarrollo de la mencionada obra.

Se anexan los respectivos compromisos de alquiler que acreditan la disponibilidad del equipamiento estratégico requerido.

Lista de equipamiento a acreditar, según bases:

CANTIDAD	DESCRIPCION
01	CAMION CISTERNA 2,000 GAL
01	CAMIÓN VOLQUETE 6X4 380-420HP 15M3
01	CAMIONETA PICK-UP 4X2 1 TON
01	COMPACTADOR VIBR. TIPO PANCHA 4 HP
01	COMPRESORA NEUMATICA 250-330 PCM, 87 HP
01	ESTACION TOTAL
01	EXCAVADORA SOBRE ORUGAS 140-160 HP
01	MARTILLO NEUMATICO DE 25KG
01	MEZCLADORA DE CONCRETO 11P3
01	MOTONIVELADORA DE 125 HP
01	RODILLO LISO VIBR AUTOP 70-100HP 7-9 TON
01	TRACTOR DE ORUGAS DE 140-160 HP
01	VIBRADOR DE CONCRETO 4HP 2.40"

Ayabaca, 13 de Noviembre del 2020

**CONSORCIO RENACER  
CONSORCIO RENACER**

*Hammert Ibrahim Castillo Llanos*  
DNI: 43658596

REPRESENTANTE LEGAL  
**HAMMERT IBRAHIN CASTILLO LLANOS**  
DNI: 43658596  
REPRESENTANTE LEGAL

"Año de la universalización de la salud"

Chiclayo, 11 de Noviembre del 2020.

**CARTA N° 022-2020-LUZMIL ERIL/RL**

Señores:

CONSORCIO RENACER

Presente.-

Asunto : ALQUILER DE EQUIPAMIENTO

Referencia : CONTRATACIÓN PARA LA EJECUCIÓN DE LA OBRA:  
"MEJORAMIENTO DEL SERVICIO DE TRANSITABILIDAD VEHICULAR ENTRE  
LAS LOCALIDADES DE PORTACHUELO DE YANTA EMP.PE  
3N-CABUYAL-DISTRITO DE AYABACA, PROVINCIA DE AYABACA-PIURA".

De mi especial consideración:

El que suscribe la presente, representante legal de LUZMIL EIRL, con RUC 20479473081; por medio de la presente aprovecho la oportunidad para saludarlos y al mismo tiempo manifestar nuestro compromiso de alquiler de equipos al CONSORCIO RENACER, al haber obtenido la buena pro del proceso que se hace referencia, según el siguiente detalle:

ITEM	DESCRIPCIÓN	CANTIDAD
01	CAMIÓN CISTERNA 6X4 VOLVO 3 EJES	01

Para tal efecto, se adjunta documentación correspondiente que evidencia la propiedad del equipo.

Sin otro particular quedo de Ustedes.

Atentamente.

  
 LUZMIL EIRL  
 REPRESENTANTE LEGAL

CONSORCIO RENACER  
 Hammert Ibrahim Castillo Llanos  
 DNI: 43658596  
 REPRESENTANTE LEGAL

**REPÚBLICA DEL PERÚ**  
**SUPERINTENDENCIA NACIONAL DE LOS REGISTROS PÚBLICOS**  
**TARJETA DE IDENTIFICACION VEHICULAR**

**sunarp**

Zona Registral No. : V      Oficina Registral : TRUJILLO  
 Placa No.: T1E-831      Partida Registral : 80532412      Placa Ant. : YD-3987

DUA/DAM : 000-0000-00-000000-0  
 Titulo: 2020-1073043      Fecha del Titulo: 07/08/2020

006122681



*[Signature]*  
 E. GARCÍA...  
 SUPERINTENDENTE NACIONAL DE LOS REGISTROS PÚBLICOS  
 Oficina Registral M. - TRUJILLO

**Datos del Vehículo** 0000483273

Categoría: N3	Año de Fab.: 2007	Cilindros: 6
Marca: VOLVO	Año Modelo: 2007	Cilindrada: 12.000
Modelo: FH6K4T	Version: 6X4T	P.Bruto: 25.900
Color: BLANCO AZUL #000000 #000000	Ejes: 3	P. Neto: 11.000
Motor: D13806637A1E	Asientos: 2	Carga Util: 14.000
Combustible: DIESEL	Pasajeros: 1	Longitud: 7.65
Form. Rodante: 6X4	Ruedas: 10	Altura: 3.87
VIN: 90VAG00D18E736683	Carroceria: CISTERNA	Ancho: 2.60
Serial/Chasis: 90VAG00D18E736683	Potencia: 294.00@1800	



**CONSORCIO RENACER**  
*[Signature]*  
 Hammerl Ibrahim Castillo Llanos  
 DM: 43658596  
 REPRESENTANTE LEGAL



Certificado Electrónico  
Decreto Supremo 015 - 2016 MTC

# SOAT

COMPAÑÍA DE SEGUROS

EN CASO DE EMERGENCIAS

**MAPFRE PERÚ**

**SEGUROS Y REASEGUROS**

**213 3333**



VIGENCIA DE LA PÓLIZA

CERTIFICADO SOAT  
CONTROL POLICIAL

Nº Póliza - Certificado  
**3022000064786-1**

Desde

Desde

Vigencia de uso exclusivo para control policial

**10/02/2020**

**10/02/2020**

Hasta

Hasta

**10/02/2021**

**10/02/2021**

VEHÍCULO ASEGURADO

CONTRATANTE / ASEGURADO

Placa

**TRANSPORTES LUZMIL**

**ABN815**

**E.I.R.L.**

Categoría / Clase

Importe de la prima

**CAMION**

**S/ 200.00**

Uso

Fecha

**CARGA**

**10/02/2020**

Vin / Nº de serie

Hora de emisión

**9BSP6X400D3824347**

**17:33**

**CONSORCIO RENACER**  
Hammer Ibrahim Castillo Llanos  
DNI: 43658596  
REPRESENTANTE LEGAL

Los establecimientos de salud públicos y privados están obligados a prestar atención médico quirúrgica de emergencia en caso de la ocurrencia de un accidente de tránsito conforme en la Ley Nº 26842, Ley General de Salud y su Reglamento.

**La información sobre las obligaciones derechos del contratante/asegurado, coberturas, exclusiones, las podrás encontrar ingresando a [www.apeseg.org.pe/soat](http://www.apeseg.org.pe/soat) o solicitando tu cartilla informativa en las oficinas de tu compañía de seguros.**



**RUC: 20494101662**  
**CONSTRUCTORA Y CONSULTORA DE OBRAS DE INGENIERIA**

"Año de la universalización de la salud"

Chiclayo, 11 de Noviembre del 2020.

**CARTA N° 037-2020-E&E INGENIEROS CONSULT SAC/RL**

Señores:

**CONSORCIO RENACER**

Presente.-

**Asunto : ALQUILER DE EQUIPAMIENTO**  
**Referencia : CONTRATACIÓN PARA LA EJECUCIÓN DE LA OBRA:**  
**"MEJORAMIENTO DEL SERVICIO DE TRANSITABILIDAD VEHICULAR ENTRE LAS LOCALIDADES DE PORTACHUELO DE YANTA EMP.PE 3N-CABUYAL-DISTRITO DE AYABACA, PROVINCIA DE AYABACA-PIURA"**

De mi especial consideración:

El que suscribe la presente, Eliacer Edwar Herrera Molocho, Gerente General de **E&E INGENIEROS CONSULT SAC**, por medio de la presente aprovecho la oportunidad para saludarlos y al mismo tiempo manifestar nuestro compromiso de alquiler de equipos al **CONSORCIO RENACER**, al haber obtenido la buena pro del proceso que se hace referencia, según el siguiente detalle:

DESCRIPCIÓN	CANTIDAD
CAMIÓN VOLQUETE P460 B6X4, 15M3	01
ESTACION TOTAL	01
MARTILLO NEUMATICO DE 25KG	01

Para tal efecto, se adjunta facturas correspondientes que evidencian la propiedad del equipo, estando el mismo a disposición inmediata.

Sin otro particular quedo de Ustedes.

Atentamente.

E & E INGENIEROS CONSULT S.A.C.  
 RUC: 20494101662

ELIACER EDWAR HERRERA MOLOCHO  
 DNI: 43466601  
 GERENTE GENERAL

E&E INGENIEROS CONSULT SAC  
 ELIACER EDWAR HERRERA MOLOCHO  
 Gerente General

CONSORCIO RENACER

Hammert Ibrahim Castillo Llanos  
 DNI: 43658596  
 REPRESENTANTE LEGAL



# SCANIA

12-09-2017

RUC N° 20101363008  
FACTURA  
ELECTRÓNICA  
F014-00001430

Scania del Perú S.A.

Scania del Perú S.A.  
Autopista Ramiro Prialé Km 7.5 Urb. La capitana  
La Capitana - LURIGANCHO - LIMA - LIMA

Nombre/Razón Social: E & E INGENIEROS CONSULT SAC

RUC: 20494101662

Dirección: JR. 2 DE MAYO MZA. 1550 ( CDRA 6 A 2 CASAS DEL  
GRIFO BARCELONA )

Fecha Emisión: 26/09/2017

Moneda: USD - US Dolar

Ítem	Código	Descripción	Und.	Cantidad	V. Unitario	P. Unitario	Descuento	Valor Venta
1	466833	- Camión Nuevo Marca: SCANIA Modelo: P460 B6X4 Versión: P460CB6X4EHZ Color: BLANCO Chasis: 9BSP6X400G3886594 - Motor : DC13106L018275213 - Año Fabricacion : 2016 - Año Modelo : 2016 - Tolva 15 m3 - Marca FAMECA - Clase Tolva - Modelo SEMI ROQUERA SEMICIRCULAR HD - Serie TVSR634516FMC	NIU	1.00	139,830.51	165,000.00	0.00	139,830.51

\*\* CIENTO SESENTA Y CINCO MIL Y 00/100 DOLARES \*\*

Op. Gravada	USD	139,830.51
I.G.V	USD	25,169.49
Op. Inafecta	USD	0.00
Op. Exonerada	USD	0.00
<b>Importe Total</b>	<b>USD</b>	<b>165,000.00</b>

**Observaciones de SUNAT:**

a Factura numero F014-00001430, ha sido aceptada

**Información Adicional**

Transacción	FACTURA CONTADO
2 Nombre Cliente	20494101662 - E & E INGENIEROS CONSULT SAC
3 Popid	466833
4 Agente de Retención de IGV	Excluidos de la retención del 6% del IGV por ser Agentes de Retención - Según Art. 5 Inc. B.- Res. Superint. Nro. 037-2002-SUNAT.
5 Nota Comercial 1	EL CLIENTE deberá recoger su vehículo en un plazo no mayor a 10 días hábiles luego de concluidos los trámites de placa y tarjeta de propiedad, caso contrario SCANIA estará facultada a realizar un cobro por concepto de almacenaje y seguridad. La tarifa aproximada asciende a veinte dólares americanos diarios por vehículo almacenado.
6 Nota Comercial 2	El período de garantía del vehículo, otorgado por SCANIA, comenzará inmediatamente después de la entrega técnica o en un plazo no mayor a 5 días hábiles luego de finalizados los trámites de placa y tarjeta de propiedad, lo que ocurra primero

Autorizado a ser emisor electrónico mediante R.I. SUNAT N° 0180050001226

EL CLIENTE deberá recoger su vehículo en un plazo no mayor a 10 días hábiles luego de concluidos los trámites de placa y tarjeta de propiedad, caso contrario SCANIA estará facultada a realizar un cobro por concepto de almacenaje y seguridad. La tarifa aproximada asciende a veinte dólares americanos diarios por vehículo almacenado.  
El período de garantía del vehículo, otorgado por SCANIA, comenzará inmediatamente después de la entrega técnica o en un plazo no mayor a 5 días hábiles luego de finalizados los trámites de placa y tarjeta de propiedad, lo que ocurra primero.

Representación Impresa de la Factura Electrónica, consulte en <https://sis.bizlinks.com.pe>



Powered by Bizlinks

**CONSORCIO RENACE**  
Hammert Ibrahim Castillo Llanos  
DNI: 43658596  
REPRESENTANTE LEGAL

07-060037

# NEGOCIOS E INVERSIONES VILLALOBOS E.I.R.L.

**PRODUCTOS:**

- Repuestos, herramientas
- Ferramenta en general
- Venta de autopartes
- Equipos topograficos
- Equipos de proteccion personal
- Venta de aditivos para la agricultura

**SERVICIOS:**

- Alquiler de maquinaria
- Elaboracion de expedientes
- Ejecucion de obras
- Servicios generales
- Mecanica en general

Calle Prolongacion El Retablo Miza, T Lote. 07  
 Urb. La Primavera, Cenasas - Lima - Lima  
 Sucursal: Pj. Casa Blanca Calle Panama Mz G Lote 30  
 Lambayeque - Chiclayo - Jose Leonardo Ortiz  
 RPM #990 343 901  
 Inversionesvillalobosenl@gmail.com

## R.U.C. 20600179838

### FACTURA

#### 0002- 0002367

Fecha de Emision: de 5 JUNIO del 2017

Emisor(es): E.&E.INGENIEROS CONSULT.S.A.C.

Direccion: JR. 02 DE MAYO MZA. 1550 SAN MARTIN - MOYOBAMBA - MOYOBAMBA

GUIA DE REM. 0002-0002407

R.U.C. 20494101667

CANT.	DESCRIPCION	P. UNIT.	IMPORTE
-------	-------------	----------	---------

1	ESTACION TOTAL LEICA VIVA TS 11 SEG PLUS		43,278.65
<b>VILLALOBOS</b>			

SON: CUARENTA Y TRES MIL DOSCIENTOS SETENTA Y OCHO CON 65/100 SOLES

AVANCAJO VALENZUELA CARLOS ALBERTO  
 R.U.C.: 1099000079  
 SERIE: 0602 DEL 2001 AL 3000  
 AUT: 1272301073 FI: 159102017

CANCELADO

Lima, de del 20

FIRMA

SUB-TOTAL	36,676.82
I.G.V. 18%	6,601.83
TOTAL	43,278.65

REQUERENTE o USUARIO

### CONSORCIO RENACER

Hammet Ibrahim Castillo Llanos  
 DNI: 43658596  
 REPRESENTANTE LEGAL



Eximport Distribuidores del Perú S.A

Dom. Fiscal: Av. Argentina 1710 – Lima -Lima

R.U.C 20100041520  
FACTURA ELECTRONICA  
FAB2-00001010

33-080329  
01-080129

Señor(es):	E&E INGENIEROS CONSULT S.A.C.	Fecha de Emisión:	21/08/2017
RUC:	20494101662	Tipo de Moneda:	SOLES
Dirección:	JR. 02 DE MAYO MZA. 1550 (CDR 6 A 2 CASAS ANTES DEL GRIFO BARCELON)	Condición de Pago:	DEPOSITO BANCARIO
		Vendedor:	MARIANELA GUILLERMO RAMIREZ

Código	Cantidad	Unidad	Descripción	Desc'to Unit	Precio Vta. Unitaria	Importe
BHE1051025	1.00	UND	MARTILLO ELECT. D/DEMOLICION 2100W HEXAG. 1-1/8" 70J + CARRETILLA [D259804] MOD:D25980-B2 MARCA:DEWALT 1394	0.00	5,350.00	5,350.00
BHE3010506	2.00	UND	CINCEL HEXAGONAL PUNTA AGUDA 1-1/8" X 520MM P/GSH16-28/GSH27 MOD:1.518.600.019 MARCA:BOSCH+	0.00	100.00	200.00
BBO1050580	1.00	UND	MOTOB. AUTOC. 2"X2" 5.5HP GAS. GX160 20M@350LPM MOD:WB20XHDR MARCA:HONDA GCAAH-5190030	0.00	1,320.00	1,320.00
BCN1070470	2.00	UND	MARTILLO PERFORADOR/ROMPEDOR LUOYANG 185CC 2T 2450RPM MOD:YN27T MARCA:REXON 160347923	0.00	2,740.00	5,480.00
BAJ2011010	30.00	UND	ACEITE P/MOTOR D/2TIEMPOS 0.1LT. (P/1GAL GASOLINA) MOD:531005071 MARCA:HUSQVARNA+	0.00	3.00	90.00
BTS1010029	2.00	UND	ACEITE P/MOTOR SAE10W30 X 1/4 GALON 4 TIEMPOS MOD:10W-30 MARCA:HONDA-	0.00	20.00	40.00

(03-140)

Total Gravado	Total Inafecto	Total Exonerado	Desc Total	Total IGV	Importe Total
10,576.27	0.00	0.00	0.00	(18%) 1,903.73	12,480.00

Son: DOCE MIL CUATROCIENTOS OCHENTA Y 00/100 SOLES

Una vez salida la mercadería no hay lugar de devolución ni cambio. La mercadería viaja por cuenta y riesgo del comprador.  
La Garantía queda invalida si no se protege con arrancadores termomagnéticos o salvamotors.

Porcentaje de Percepción:	0%
Importe de Percepción:	0
Importe a Cobrar:	12,480.00

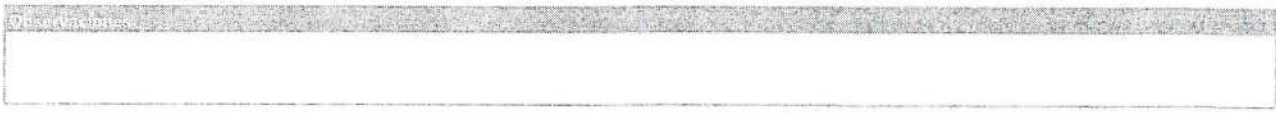

Representación impresa del documento electrónico  
Autorizado mediante la resolución RI N° 018095002034/SUNAT



El componente electrónico podrá ser consultado en cualquier momento a través de la página web.

Agente de Retención  
**CONSORCIO RENACER**  
Hammert Ibrahim Castillo Llanos  
DNI: 43658596  
REPRESENTANTE LEGAL



**RUC: 20561319651**

**EJECUTOR DE OBRAS DE INGENIERÍA**

"Año de la universalización de la salud"

Chiclayo 11 de Noviembre del 2020.

**CARTA Nº 025-2020-H&M YAMED INGENIEROS EIRL/RL**

**Señores:**

**CONSORCIO RENACER**

**Presente.-**

**Asunto : ALQUILER DE EQUIPAMIENTO**

**Referencia : CONTRATACIÓN PARA LA EJECUCIÓN DE LA OBRA:**

**"MEJORAMIENTO DEL SERVICIO DE TRANSITABILIDAD VEHICULAR ENTRE LAS LOCALIDADES DE PORTACHUELO DE YANTA EMP.PE 3N-CABUYAL-DISTRITO DE AYABACA, PROVINCIA DE AYABACA-PIURA "**

De mi especial consideración:

El que suscribe la presente, José Víctor Herrera Molocho, Representante Legal de **H&M YAMED INGENIEROS EIRL**, por medio de la presente aprovecho la oportunidad para saludarlos y al mismo tiempo manifestar nuestro compromiso de alquiler de equipos al **CONSORCIO RENACER**, al haber obtenido la buena pro del proceso que se hace referencia, según el siguiente detalle:

ITEM	DESCRIPCIÓN	CANTIDAD
01	Camioneta Pick-Up 4x2 90Hp, 1ton	01

Para tal efecto, se adjuntan facturas correspondientes que evidencia la propiedad del equipo, estando el mismo a disposición inmediata.

Sin otro particular quedo de Ustedes.

Atentamente.

H&M YAMED INGENIEROS EIRL

JOSÉ VÍCTOR HERRERA MOLOCHO  
REPRESENTANTE LEGAL

CONSORCIO RENACER

Hammert Ibrahim Castillo Llanos  
DNI: 43658596  
REPRESENTANTE LEGAL

# NOR AUTOS CHICLAYO S.A.C

Concesionario Autorizado Toyota - Hino

Av. Juan Temis Slack #199 Urb. Cuifonas Lambayeque - Chiclayo - Chiclayo Teléfono: +51 74 23-1832 / +51 74 23-6796 / Fax: +51 74 23-1992

R.U.C N° 20211377748

FACTURA ELECTRONICA

F001-0000305



FECHA EMISION:	15/12/2017		
SEÑORES:	H & M YAMED INGENIEROS E.I.R.L		
DIRECCION:	BL. V NRO.REF INT.601 RES. EL JOCKEY-LA VICTORIA-CHICLAYO-LAMBAYEQUE		
RUC:	20561319651	PLACA:	F. PAGO: Contado
			VENDEDOR: ROJAS TAFUR

Clase:	CAMIONETA PICK UP	N° cilindros:	4	Cilindrada:	2755 cc.
Marca:	TOYOTA	Potencia de motor:	130@3400		
Año modelo:	2018	Fórmula rodante:	4X4		
Año fabricación:	2017	Combustible:	DIESEL		
Modelo:	HILUX 4X4 D/C 1GD SRV	N° asientos:	5	N° pasajeros:	4
Color:	BLANCO PERLA	N° de ejes:	2		
Categoría:	N1	N° de ruedas:	4		
Tipo de carrocería:	PICK UP	Distancia entre ejes:	3085 mm.		
Motor N°:	1GD-0346018	Longitud:	5335 mm.		
VIN:	8AJHA8CD9J2607368	Ancho:	1855 mm.		
Chasis:	8AJHA8CD9J2607368	Altura:	1815 mm.		
Peso neto:	2153 Kg.	Versión:	1517		
Carga util:	757 Kg.	TDP:	459232S		
Peso bruto:	2910 Kg.				

PRECIO

US\$ 43,690.00

### INCLUYE:

- TARJETA DE PROPIEDAD
- PLACAS DE RODAJE
- JUEGO DE PISOS
- SEGURO DE AROS

SON: CUARENTA Y TRES MIL SEISCIENTOS NOVENTA Y 00/100 DOLARES AMERICANOS

TRANSPORTISTA  
RUC  
DIRECCION  
PUNTO PARTIDA

PLACA

## CONSORCIO RENACER

Hammert Ibrahim Castillo Llanos  
DNI: 43658596  
REPRESENTANTE LEGAL



OP. GRATUITAS	US\$	0.00
OP. EXONERADA	US\$	0.00
OP. INAFECTA	US\$	0.00
OP. GRAYADA	US\$	37,025.42
I.G.V.	US\$	6,664.58
IMPORTE TOTAL	US\$	43,690.00

Autorizado mediante resolución N° 072-005-0000092/SUNAT  
Representación impresa de la factura electrónica.

Para consultar el documento ingrese a <http://169.57.16.235/see/nao/ConsultaDocumento>

# CONSORCIO BELEN

## Ejecutores de Obras

"Año de la universalización de la salud"

Cajamarca, 11 de Noviembre del 2020.

CARTA N° 065-2020-CONSORCIO BELEN

Señores:

CONSORCIO RENACER

Presente.-

Asunto : ALQUILER DE EQUIPAMIENTO

Referencia : CONTRATACIÓN PARA LA EJECUCIÓN DE LA OBRA:

"MEJORAMIENTO DEL SERVICIO DE TRANSITABILIDAD VEHICULAR ENTRE LAS LOCALIDADES DE PORTACHUELO DE YANTA EMP.PE 3N-CABUYAL-DISTRITO DE AYABACA, PROVINCIA DE AYABACA-PIURA"

De mi especial consideración:

El que suscribe la presente, HAMMERT IBRAHIN CASTILLO LLANOS, Representante Legal del CONSORCIO BELEN, por medio de la presente aprovecho la oportunidad para saludarlos y al mismo tiempo manifestar nuestro compromiso de alquiler de equipos al CONSORCIO RENACER, al haber obtenido la buena pro del proceso que se hace referencia, según el siguiente detalle:

ITEM	DESCRIPCIÓN	CANTIDAD
01	MEZCLADORA DE CONCRETO DE 9-11P3	01
02	COMPACTADOR VIBR. TIPO PLANCHA 4HP	01
03	VIBRADOR DE CONCRETO 4HP 2.40"	01

Para tal efecto, se adjuntan facturas correspondientes que evidencia la propiedad y posesión del equipo, estando los mismos a disposición inmediata.

Sin otro particular quedo de Ustedes.

Atentamente.

  
 .....  
 CONSORCIO BELEN  
 HAMMERT IBRAHIN CASTILLO LLANOS  
 Representante legal

CONSORCIO RENACER  
  
 Hammert Ibrahim Castillo Llanos  
 DNI: 43658596  
 REPRESENTANTE LEGAL



11-11-2018 01-11-2018

**RUC N° 201000415 20**  
**FACTURA**  
**ELECTRÓNICA**  
**FA11-00003880**

EXIMPORT DISTRIBUIDORES DEL PERU S.A

EDIPESA  
 AV. ARGENTINA # 1710  
 LIMA - LIMA - Lima

Nombre/Razón Social: CONSORCIO BELEN

RUC: 20603575505

Dirección: CAL.PERU NRO. 280 URB. MONTERRICO  
 CAJAMARCA - JAEN - JAEN

Fecha Emisión: 10/11/2018

Moneda: Sol

Item	Código	Descripción	Und.	Cantidad	V. Unitario	P. Unitario	Descuento	Valor Venta
1	BCN1050675	VIBRAD. D/CONCR. 6.5HP 1 1/2'X6M SH265-0011 KOHLER ENAR ANR-38 Serie: , VC-0255/18-4811326888-MG.17988265, VC-0258/18-4811326708-MG.17988272, VC-0267/18-4811327108-MG.17988263, VC-0268/18-4811325998-MG.17988266 Marca: DYNAMIC KOHLER Modelo: ANR388G/SH265T	NIU	4.00	1,233.05	1,455.00	0.00	4,932.20
2	BCN1040489	MEZCLADORA D/CONC. 11P3 14.0HP CH440-0119 KOHLER A/M 1C C/GUARDA Serie: , M11P-0899/18-4817901818, M11P-0900/18-4817901938, M11P-0901/18-4814901338, M11P-0902/18-4814901318 Marca: DYNAMIC KOHLER Modelo: MDC11PG/CH440-0119	NIU	4.00	3,540.25	4,177.50	0.00	14,161.00
3	BCN1020496	PLANCHA COMPACT. FE. FOO. 9.5HP CH395-0122 KOHLER GAS. A/M C/RUEDAS AM Serie: , PC-0270/18-4811402108 Marca: DYNAMIC KOHLER Modelo: PCFF/CH395T-RAM	NIU	1.00	2,500.00	2,950.00	0.00	2,500.00
4	BOT1012434	CASCO DE CONSTRUCCION DE COLOR BLANCO Serie: - Marca: SAM Modelo: -	NIU	4.00	25.85	30.50	0.00	103.39
5	BTS1010833	ACEITE P/MOTOR SAE20W50 X 1/4 GALON [PREMIUM] MADE IN USA Serie: - Marca: XCEL Modelo: SAE20W50	NIU	14.00	5.93	7.00	0.00	83.05

Son: VEINTICINCO MIL SETECIENTOS CON 00/100 SOLES

Op. Gravada	S/	21,779.66
I.G.V	S/	3,920.34
Op. Inafecta	S/	0.00
Op. Exonerada	S/	0.00
<b>Importe Total</b>	<b>S/</b>	<b>25,700.00</b>

Observaciones de SUNAT:

La Factura numero FA11-00003880, ha sido aceptada

Información Adicional

1	Código Cliente	20303573505
2	TELEFONOS	-
3	Condiciones de Pago	DEPOSITO BANCARIO
4	O.Compra / F.O.C. / Pedido / F.Pedido	-
5	Mandador	MARIELA MUNDACA LEIMA
6	Observaciones	-

**CONSORCIO RENACER**  
*Hammert Ibrahim Castillo Llanos*  
 DNI: 43658596  
 REPRESENTANTE LEGAL

11 11 11  
04 20 11

<b>MGS DISTRIBUCIONES FERRETERAS E.I.R.L.</b> AV. CARLOS WIESSE 590 URB. VISTA BELLA TRUJILLO - TRUJILLO - LA LIBERTAD		<b>FACTURA ELECTRONICA</b> RUC: 20603602804 E001-144																					
Fecha de Vencimiento : 31/12/2018 Fecha de Emisión : 30/12/2018 Señor(es) : CONSORCIO BELEN RUC : 20603575505 Dirección del Cliente : CAL. PERU 280 URB. : MONTERRICO CAJAMARCA- : JAEN-JAEN Tipo de Moneda : SOLES Observación : CONTADOI	GUIA DE REMISION REMITENTE : E G01 140  01-120175  																						
<table border="1" style="width: 100%; border-collapse: collapse;"> <thead> <tr> <th style="text-align: left;">Cantidad</th> <th style="text-align: left;">Unidad Medida</th> <th style="text-align: left;">Descripción</th> <th style="text-align: right;">Valor Unitario</th> </tr> </thead> <tbody> <tr> <td>20.00</td> <td>UNIDAD</td> <td>CARRETILLA BUGGI REFORZADA</td> <td style="text-align: right;">200.00</td> </tr> <tr> <td>50.00</td> <td>UNIDAD</td> <td>MASCARILLA NASAL 3M CON 3 FILTROS POLVO GASES Y QUIMICOS</td> <td style="text-align: right;">80.00</td> </tr> <tr> <td>30.00</td> <td>UNIDAD</td> <td>PALANAS TRAMONTINA TIPO CUCHARA</td> <td style="text-align: right;">30.00</td> </tr> <tr> <td>1.00</td> <td>UNIDAD</td> <td>COMPACTADORA DE CONCRETO CHUANG MENG DE 125 KG FUERZA MOTOR GASOLINERO</td> <td style="text-align: right;">1523.7288</td> </tr> </tbody> </table>				Cantidad	Unidad Medida	Descripción	Valor Unitario	20.00	UNIDAD	CARRETILLA BUGGI REFORZADA	200.00	50.00	UNIDAD	MASCARILLA NASAL 3M CON 3 FILTROS POLVO GASES Y QUIMICOS	80.00	30.00	UNIDAD	PALANAS TRAMONTINA TIPO CUCHARA	30.00	1.00	UNIDAD	COMPACTADORA DE CONCRETO CHUANG MENG DE 125 KG FUERZA MOTOR GASOLINERO	1523.7288
Cantidad	Unidad Medida	Descripción	Valor Unitario																				
20.00	UNIDAD	CARRETILLA BUGGI REFORZADA	200.00																				
50.00	UNIDAD	MASCARILLA NASAL 3M CON 3 FILTROS POLVO GASES Y QUIMICOS	80.00																				
30.00	UNIDAD	PALANAS TRAMONTINA TIPO CUCHARA	30.00																				
1.00	UNIDAD	COMPACTADORA DE CONCRETO CHUANG MENG DE 125 KG FUERZA MOTOR GASOLINERO	1523.7288																				
Valor de Venta de Operaciones Gratuitas : S/ 0.00		<table border="1" style="width: 100%; border-collapse: collapse;"> <tr><td>Sub Total Ventas :</td><td style="text-align: right;">S/ 10,423.73</td></tr> <tr><td>Anticipos :</td><td style="text-align: right;">S/ 0.00</td></tr> <tr><td>Descuentos :</td><td style="text-align: right;">S/ 0.00</td></tr> <tr><td>Valor Venta :</td><td style="text-align: right;">S/ 10,423.73</td></tr> <tr><td>ISC :</td><td style="text-align: right;">S/ 0.00</td></tr> <tr><td>IGV :</td><td style="text-align: right;">S/ 1,876.27</td></tr> <tr><td>Otros Cargos :</td><td style="text-align: right;">S/ 0.00</td></tr> <tr><td>Otros Tributos :</td><td style="text-align: right;">S/ 0.00</td></tr> <tr><td>Importe Total :</td><td style="text-align: right;">S/ 12,300.00</td></tr> </table>		Sub Total Ventas :	S/ 10,423.73	Anticipos :	S/ 0.00	Descuentos :	S/ 0.00	Valor Venta :	S/ 10,423.73	ISC :	S/ 0.00	IGV :	S/ 1,876.27	Otros Cargos :	S/ 0.00	Otros Tributos :	S/ 0.00	Importe Total :	S/ 12,300.00		
Sub Total Ventas :	S/ 10,423.73																						
Anticipos :	S/ 0.00																						
Descuentos :	S/ 0.00																						
Valor Venta :	S/ 10,423.73																						
ISC :	S/ 0.00																						
IGV :	S/ 1,876.27																						
Otros Cargos :	S/ 0.00																						
Otros Tributos :	S/ 0.00																						
Importe Total :	S/ 12,300.00																						
<b>SON: DOCE MIL TRESCIENTOS Y 00/100 SOLES</b>																							
<i>Esta es una representación impresa de la factura electrónica, generada en el Sistema de SUNAT. Puede verificarla utilizando su clave SOL.</i>																							

**CONSORCIO RENACER**  
  
**Hammert Ibrahim Castillo Llanos**  
 DNI: 43658596  
 REPRESENTANTE LEGAL

14-120116  
04-120172  
01-120238



UNIMAQ S.A.  
CALLE SANTA INES 270 Z.I. STA ROSA ATE

una empresa Ferreycorp

UNIMAQ S.A.

Domicilio Fiscal: CALLE SANTA INES 270 Z.I. STA ROSA ATE - ATE - LIMA - LIMA  
Teléfono: 511 2021300 Fax:

R.U.C. 20100027021

FACTURA ELECTRONICA

F051

N° 00025544

DOC. IDENTIDAD	RUC 20603575505	FECHA DE EMISIÓN	27 DE DICIEMBRE 2018
SEÑORES	CONSORCIO BELEN	NRO DE PEDIDO	PE-051-026143
DIRECCIÓN	CALLE PERU 280 JAEN-JAEN-CAJAMARCA	FORMA DE PAGO	Contado
CODIGO CLIENTE	179608	NRO INTERNO	
		ORDEN DE COMPRA	S/N
		F VENCIMIENTO	27 DE DICIEMBRE 2018

CANT.	COO/ITEM	DESCRIPCIÓN	VALOR VENTA DE LISTA UNITARIO	DESCUENTO UNITARIO	VALOR VENTA NETO UNITARIO	VALOR VENTA NETO TOTAL
1	5200000689	BS60-2I	10,345.40	0.00	10,345.40	10,345.40
1	5200000689	BS60-2I VIBROAPISONADORES MARCA: WACKER MODELO:BS60-2I AÑO DE FABRICACIÓN:2017 SERIE DE EQUIPOS: 20391344 20131343	10,345.40	0.00	10,345.40	10,345.40

VEINTICUATRO MIL CUATROCIENTOS QUINCE Y 14/100 SOLES

- SE HAN PROMULGADO NORMAS QUE PROHIBEN Y SANCIONAN LA MINERIA ILEGAL. LOS BIENES Y/O SERVICIOS DETALLADOS EN ESTE COMPROBANTE NO PODRAN SER DESTINADOS NI DIRECTA NI INDIRECTAMENTE A UNA ACTIVIDAD CONSIDERADA DE MINERIA ILEGAL  
- EL PAGO DE ESTA FACTURA NO ESTA SUJETA A RETENCION DEL IGV, DE ACUERDO AL INC. 0), ART. 5, DE LA R.S N° 037



Autorizado mediante resolución N° 0180050000990/SUNAF  
Representación impresa de la Factura Electrónica  
Para consultar el documento ingresa a: www.unimaq.com.pe

**CONSORCIO RENACER**  
Hammert Ibrahim Castillo Llanos  
DNI: 43658596  
REPRESENTANTE LEGAL

VALOR VENTA	S/	20,690.80
DESCUENTO	S/	0.00
OP. GRATUITAS	S/	0.00
OP. EXONERADA	S/	0.00
OP. INAFECTA	S/	0.00
OP. GRAVADA	S/	20,690.80
I.G.V.	S/	3,724.34
IMPORTE TOTAL	S/	24,415.14
PERCEPCION	S/	0.00
TOTAL TOTAL	S/	24,415.14





UNIMAQ S.A.  
CALLE SANTA INES 270 Z.I. STA ROSA ATE

R.U.C. 20100027021  
**FACTURA ELECTRONICA**  
F051 N° 00024915

una empresa Ferreycorp

UNIMAQ S.A.

Domicilio Fiscal: CALLE SANTA INES 270 Z.I. STA ROSA ATE - ATE - LIMA - LIMA  
Teléfono: 511 2021300 Fax:

01-110281  
11-110161

DOC. IDENTIDAD	RUC 20603575505	FECHA DE EMISIÓN	14 DE NOVIEMBRE 2018
SEÑORES	CONSORCIO BELEN	NRO DE PEDIDO	PE-051-025457
DIRECCIÓN	CALLE PERU 280 JAEN-JAEN-CAJAMARCA	FORMA DE PAGO	Contado
CODIGO CLIENTE	179608	NRO INTERNO	1118020
		ORDEN DE COMPRA	1118020
		F VENCIMIENTO	14 DE NOVIEMBRE 2018

CANT.	COD/ITEM	DESCRIPCIÓN	VALOR VENTA DE LISTA UNITARIO	DESCUENTO UNITARIO	VALOR VENTA NETO UNITARIO	VALOR VENTA NETO TOTAL
1	5200000689	B560-2I	10,345.40	0.00	10,345.40	10,345.40
1	5200000689	B560-2I	10,345.40	0.00	10,345.40	10,345.40
1	5200000689	B560-2I	10,345.40	0.00	10,345.40	10,345.40
1	5200000689	B560-2I	10,345.40	0.00	10,345.40	10,345.40
		VIBROAPISONADORES MARCA: WACKER MODELO: B560-2I AÑO DE FABRICACIÓN: 2017 SERIES DE EQUIPOS: 24357624 24361114 24361116 24391325				

LOGO

CUARENTIOCHO MIL OCHOCIENTOS TREINTA Y 28/100 SOLES

- SE HAN PROMULGADO NORMAS QUE PROHIBEN Y SANCIONAN LA MINERIA ILEGAL. LOS BIENES Y/O SERVICIOS DETALLADOS EN ESTE COMPROBANTE NO PODRAN SER DESTINADOS NI DIRECTA NI INDIRECTAMENTE A UNA ACTIVIDAD CONSIDERADA DE MINERIA ILEGAL  
- EL PAGO DE ESTA FACTURA NO ESTA SUJETA A RETENCION DEL IGV, DE ACUERDO AL INC. B), ART. 5, DE LA R.S N° 037-



Autorizado mediante resolución N° 0160060000990/S/IMA  
Representación impresa de la Factura Electrónica  
Para consultar el documento ingresa a: www.unimaq.com.pe

**CONSORCIO RENACER**  
Hammert Ibrahim Castillo Llanos  
DNI: 43658596  
REPRESENTANTE LEGAL

VALOR VENTA	S/	41,381.59
DESCUENTO	S/	0.00
OP. GRATUITAS	S/	0.00
OP. EXONERADA	S/	0.00
OP. INAFECTA	S/	0.00
OP. GRAVADA	S/	41,381.59
I.G.V.	S/	7,448.69
IMPORTE TOTAL	S/	48,830.28
PERCEPCION	S/	0.00
MONTO TOTAL	S/	48,830.28



"Año de la universalización de la salud"

Chiclayo, 11 de Noviembre del 2020.

**CARTA N° 031-2020-AARON INGENIEROS CONSTRUCTORES&CONSULTORES EIRL/RL**

**Señores:**

**CONSORCIO RENACER**

**Presente.-**

**Asunto : ALQUILER DE EQUIPAMIENTO**

**Referencia : CONTRATACIÓN PARA LA EJECUCIÓN DE LA OBRA:**

**"MEJORAMIENTO DEL SERVICIO DE TRANSITABILIDAD VEHICULAR  
ENTRE LAS LOCALIDADES DE PORTACHUELO DE YANTA EMP. PE 3N-  
CABUYAL-DISTRITO DE AYABACA, PROVINCIA DE AYABACA-PIURA "**

De mi especial consideración:

El que suscribe la presente, Representante Legal de **AARON INGENIEROS CONSTRUCTORES&CONSULTORES EIRL**, por medio de la presente aprovecho la oportunidad para saludarlos y al mismo tiempo manifestar nuestro compromiso de alquiler de equipos al **CONSORCIO RENACER**, al haber obtenido la buena pro del proceso que se hace referencia, según el siguiente detalle:

ITEM	DESCRIPCIÓN	CANTIDAD
01	COMPRESORA NEUMATICA 129 HP DIESEL CATERPILLAR	01

Para tal efecto, se adjunta factura correspondiente que evidencia la propiedad del equipo, estando el mismo a disposición inmediata.

Sin otro particular quedo de Ustedes.

Atentamente.

AARON ING A & C E.I.R.L.

LILIAN SARINA SUÑO NAVARRO  
REPRESENTANTE LEGAL

AARON INGENIEROS CONSTRUCTORES&CONSULTORES EIRL  
REPRESENTANTE LEGAL

CONSORCIO RENACER  
Hammert Ibrahim Castillo Llanos  
DNI: 43658596  
REPRESENTANTE LEGAL

JR. CHAUPIMAYO MZA D, LOTE 05, SANTA ANA, CUSCO LA CONVENCION

Ferreyros S.A.A.  
Jr. Cristobal de Peralta Norte No. 820  
Urb. San Idelfonso, Santiago de Surco  
Lima, Peru  
T 626-4000  
F 626-4507

Ferreyros S.A.A.  
Av. Industrial 675 Lima Peru  
Apartado 150  
T 336-7070  
F 336-8078

Ferreyros S.A.A.  
Av. de la Cultura 1051 Int. E  
San Sebastian - Cusco  
T 084-270232 / 275719 / 275772  
F 084-275705

R.U.C. N° 20100027292

FACTURA

NUEVO R.U.C. 20100027292

048 N° 0003299  
DET100



SEÑORES AARON INGENIEROS CONSTRUCTORES & CONSULTORES EIRL  
JR CHAUPIMAYO MZA D LOTE. 5  
SANTA ANA  
CUSCO-LA CONVENCION  
CUSCO , 02 DE DICIEMBRE DE 2010  
ORDEN COMPRA SS0128  
FORMA DE PAGO CONTADO  
NUMERO INTERNO N 272 FB 65100401  
CODIGO CLIENTE 0114628  
VENCIMIENTO 01/01/2011  
RUC CLIENTE 20447731399

NRO. SERIE UNIDAD : 201003240055  
NRO. SERIE MOTOR : S33425870

COMPRESORA 425 DPQ ACIONADA POR UN MOTOR DIESEL TURBO CARGADO, REFRIGERADO POR AGUA, MARCA CATERPILLAR MODELO 3054C-DITAAC. TODO EL CONJUNTO MOTOR COMPRESOR VIENE DENTRO DE UNA CABINA METALICA ANTI RUIDO Y ESTE A SU VEZ VA MONTADO SOBRE UN CHASIS DE 2 RUEDAS EL CUAL POSEE UNA BARRA DE TIRO PARA SU REMOLQUE. FULL EQUIPO CON UNA CAPACIDAD DE 425 CFM Y POTENCIA A LA VOLANTE DE 129 HP

VALOR DE VENTA	30,300.00
DESCUENTO	303.00
-----	
VALOR DE VENTA NETO	29,997.00
I.G.V. 19%	5,699.43
-----	
PRECIO DE VENTA	US\$ 35,696.43
-----	

SON TREINTICINCO MIL SEISCIENTOS NOVENTISEIS Y 43/100 DOLARES AMERICANOS

S.E.U.O. 2.828

56 8280

84.831.52 #  
16.117.99  
-----  
100,949.51

- NOTA 1- EL TIPO DE CAMBIO APLICABLE PARA EL PAGO DEL PRESENTE DOCUMENTO SERA EL VIGENTE EN EL BANCO DE CREDITO DEL PERU, EL DIA DE SU CANCELACION
- 2- EL PAGO DE ESTA FACTURA NO ESTA SUJETA A RETENCION DEL IGV. DE ACUERDO AL INC. B), ART. 5, DE LA R.S. NO. 037-2002/SUNAT.
- 3- UNIDAD NUEVA.

VEN M2MMT

535,029.98 -> 201.655.68  
101.655.79 -

GRAFICOS Y FORMULARIOS E.I.R.L.  
RUC 20349865804 F: 349-7754 T: 349-8036  
Serie: 948 - 3.151 al 4.150  
Aut. Sunat N° 2354020011 F.I. 08/04/2010

Sucursales:  
Tumbes  
Chiclayo

Tupiza  
Huaraz

Chimbote  
Ica

Arequipa  
Cerro de Pasco

Huancayo  
Cusco

CONSORCIO RENACER

Hammert Ibrahim Castillo Llanos  
DNI: 43658596  
REPRESENTANTE LEGAL

ADQUIRENTE O USUARIO

**CONSTRUCTORA  
FERRETERA MERINO  
SAC**

"Año de la universalización de la salud"

Chiclayo, 11 de Noviembre del 2020.

**CARTA Nº 031-2020-CONSTRUCTORA FERRETERA MERINO SAC/RL**

**Señores:  
CONSORCIO RENACER  
Presente.-**

**Asunto : ALQUILER DE EQUIPAMIENTO**  
**Referencia : CONTRATACIÓN PARA LA EJECUCIÓN DE LA OBRA:  
"MEJORAMIENTO DEL SERVICIO DE TRANSITABILIDAD VEHICULAR  
ENTRE LAS LOCALIDADES DE PORTACHUELO DE YANTA EMP.PE  
3N-CABUYAL-DISTRITO DE AYABACA, PROVINCIA DE AYABACA-PIURA  
".**

De mi especial consideración:

El que suscribe la presente, Representante Legal de **CONSTRUCTORA FERRETERA MERINO SAC**, por medio de la presente aprovecho la oportunidad para saludarlos y al mismo tiempo manifestar nuestro compromiso de alquiler de equipos al **CONSORCIO RENACER**, al haber obtenido la buena pro del proceso que se hace referencia, según el siguiente detalle:

ITEM	DESCRIPCIÓN	CANTIDAD
01	EXCAVADORA 3280L CATERPILLAR	01

Para tal efecto, se adjunta factura correspondiente que evidencia la propiedad del equipo, estando el mismo a disposición inmediata.

Sin otro particular quedo de Ustedes.

Atentamente.

  
**COFEMER S.A.C.**  
 -----  
 Carlos Nicanor Merino Chávez  
 GERENTE

  
**CONSORCIO RENACER**  
 -----  
 Hammert Ibrahim Castillo Llanos  
 DNI: 43658596  
 REPRESENTANTE LEGAL

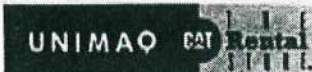

**UNIMAQ S.A.**  
 Av. Chosica Del Norte Mza. 32 Lote. 1 LA  
 VICTORIA - CHICLAYO - LAMBAYEQUE

una empresa FerreyoCorp

**Unimaq S.A.**

Domicilio Fiscal: Calle Santa Inés 170 Z.I. Santa Rosa - Ate - Lima - LIMA  
 Teléfono: 511-2021300 Fax:

**R.U.C. 20100027021**  
**FACTURA ELECTRONICA**  
**FP20 N° 0000052**

DOC. IDENTIDAD SEÑORES	RUC 20561288322 CONSTRUCTORA FERRETERA MERINO SAC	FECHA DE EMISIÓN	21 de Agosto del 2020
DIRECCIÓN	CALLE JUAN RAMOS 258 URBANIZACION PRIMAVERA IV ETAPA CHICLAYO-CHICLAYO-LAMBAYEQUE	FORMA DE PAGO	Contado
CODIGO CLIENTE	1172299	NRO INTERNO	9000120223
		ORDEN DE COMPRA	2020-001
		F/VENCIMIENTO	21 de Agosto del 2020

CANT.	COO/ITEM	DESCRIPCIÓN	VALOR VENTA DE LISTA UNITARIO	DESCUENTO UNITARIO	VALOR VENTA NETO UNITARIO	VALOR VENTA NETO TOTAL
1	320L:AA	EXCAVADORA 320L MODELO: 320L MARCA: CATERPILLAR NRO. SERIE MAQUINA: AMF03608 NRO. SERIE MOTOR: GOC72087 AÑO DE FABRICACION: 2013 HORAS DE USO: 4902.00   VENTA CEDE: COMO ESTA Y DONDE ESTA.	50,847.46	0.00	50,847.46	50,847.46

UNIMAQ S.A.  
 C.A.  
 21 AGO 2020  
 CANCELADO  
 CAJA REPUESTOS

SON: SESENTA MIL Y 00/100 DOLARES AMERICANOS

- LOS BIENES Y/O SERVICIOS DETALLADOS EN ESTE COMPROBANTE NO PODRAN SER DESTINADOS NI DIRECTA NI INDIRECTAMENTE A UNA ACTIVIDAD CONSIDERADA DE MINERIA ILEGAL.
- EL PAGO DE ESTA FACTURA DESPUES DE LA FECHA DE VENCIMIENTO PODRA GENERAR INTERESES COMPENSATORIOS Y MORATORIOS A LAS TASAS MAXIMAS PERMITIDAS POR LEY.
- OPERACION NO SUJETA A RETENCION DEL ISV DE ACUERDO CON R.S. NO. 037-2002/SUNAT (ART 5 INC B).



Autorizado mediante resolución N° 0180050000990/SUNAT  
 Representación impresa de la Factura Electrónica  
 Para consultar el documento ingrese a: [www.unimaq.com.pe](http://www.unimaq.com.pe)

VALOR VENTA	USD	50,847.46
DESCUENTO	USD	0.00
OP. GRATUITAS	USD	0.00
OP. EXONERADA	USD	0.00
OP. INAFECTA	USD	0.00
OP. EXPORTACIÓN	USD	0.00
OP. GRAVADA	USD	50,847.46
I.G.V.	USD	9,152.54
IMPORTE TOTAL	USD	60,000.00
PERCEPCION	S/	0.00



**CONSORCIO RENACEK**  
 Hammert Ibrahim Castillo Llanos  
 DNI: 43658596  
 REPRESENTANTE LEGAL

"Año de la universalización de la salud"

Moyobamba, 11 de Noviembre del 2020.

**CARTA N° 031-2020-V.H.R.L**

Señores:

**CONSORCIO RENACER**

**Presente.-**

**Asunto** : ALQUILER DE EQUIPAMIENTO  
**Referencia** : CONTRATACIÓN PARA LA EJECUCIÓN DE LA OBRA:  
 "MEJORAMIENTO DEL SERVICIO DE TRANSITABILIDAD VEHICULAR  
 ENTRE LAS LOCALIDADES DE PORTACHUELO DE YANTA EMP.PE 3N-  
 CABUYAL-DISTRITO DE AYABACA, PROVINCIA DE AYABACA-PIURA".

De mi especial consideración:

El que suscribe la presente, VICTOR HUGO ROJAS LOPEZ con RUC 10440578051, por medio de la presente aprovecho la oportunidad para saludarlos y al mismo tiempo manifestar nuestro compromiso de alquiler de equipos al **CONSORCIO RENACER**, al haber obtenido la buena pro del proceso que se hace referencia, según el siguiente detalle:

ITEM	DESCRIPCIÓN	CANTIDAD
01	MOTONIVELADORA CAT 135HP	01

Para tal efecto, se adjunta factura correspondiente que evidencia la propiedad del equipo, estando el mismo a disposición inmediata.

Sin otro particular quedo de Ustedes.

Atentamente.

  
 VICTOR HUGO ROJAS LOPEZ  
 RUC 10440578051

**CONSORCIO RENACER**  
 Hammert Ibrahim Castillo Llanos  
 DNI: 43658596  
 REPRESENTANTE LEGAL

ALQUILER DE MAQUINARIA Y SERVICIOS GENERALES  
**UNISAC S.A.C.**



Jr. Circunvalación Cumbaza N° 890 - San Martín - San Martín - Morales  
☎ 042 530772 - Cel: 942948218 - 942947791  
✉ unisactpp@hotmail.com

RUC: 20602511198  
**FACTURA**  
0001 - N° 000261

Señor (es): VICTOR HUGO ROJAS LOPEZ  
Direccion: JR SUCRE C-2 - MOYOBAMBA  
R.U.C. N°: 10440578057

Guia Remisión N° \_\_\_\_\_ Fecha Emisión: 19/08/2020

Cant.	DESCRIPCION	P. Unit.	TOTAL
01	MOTO NIVELADORA CST 135H AÑO 2008		225,500.00
SERIE	CST0135HC8WN00880		
	SE VENDE COMO ESTA Y DONDE ESTA		

Son: DOCENTOS VEINTICINCO MIL DOKWENTON CON 00/100

Imp. "Oriente" de Juan Gonzalez Torres  
R.U.C. 10011113076  
Av. Lima 530 - Torayala - Cel: 909525107  
N° Aut. 0792428103 - F.L. 21-10-2019  
I / Serie. 0001 / Del: 291 - 500

**CANCELADO**  
Fecha: 19 del 8 del 2020

*[Signature]*  
p. ALQUILER DE MAQUINARIA Y SERVICIOS GENERALES UNISAC S.A.C.

SUB TOTAL S/ 225,500.00  
IGV / S/ \_\_\_\_\_  
TOTAL S/ 225,500.00

\* BIENES TRANSFERIDOS EN LA AMAZONIA PARA SER CONSUMIDOS EN LA MISMA  
\* SERVICIOS PRESTADOS EN LA AMAZONIA

**CONSORCIO RENACER**  
*[Signature]*  
Hammert Ibrahim Castillo Llanos  
DNI: 43658596  
REPRESENTANTE LEGAL

**FERLECAS EIRL**

"Año de la universalización de la salud"

Lima, 11 de Noviembre del 2020.

**CARTA Nº 077-2020-FERLECAS EIRL/RL**

**Señores:**

**CONSORCIO RENACER**

**Presente.-**

**Asunto : ALQUILER DE EQUIPAMIENTO**  
**Referencia : CONTRATACIÓN PARA LA EJECUCIÓN DE LA OBRA:**  
**"MEJORAMIENTO DEL SERVICIO DE TRANSITABILIDAD VEHICULAR**  
**ENTRE LAS LOCALIDADES DE PORTACHUELO DE YANTA EMP.PE 3N-**  
**CABUYAL-DISTRITO DE AYABACA, PROVINCIA DE AYABACA-PIURA ".**

De mi especial consideración:

El que suscribe la presente, HAMMERT IBRAHIN CASTILLO LLANOS, Representante Legal de **FERLECAS EIRL**, por medio de la presente aprovecho la oportunidad para saludarlos y al mismo tiempo manifestar nuestro compromiso de alquiler de equipos al **CONSORCIO RENACER**, al haber obtenido la buena pro del proceso que se hace referencia, según el siguiente detalle:

ITEM	DESCRIPCIÓN	CANTIDAD
01	RODILLO LISO VIBRATORIO MARCA CATERPILLAR	01

Para tal efecto, se adjunta factura correspondiente que evidencia la propiedad del equipo, estando el mismo a disposición inmediata.

Sin otro particular quedo de Ustedes.

Atentamente.

**FERLECAS EIRL**

  
 .....  
**HAMMERT IBRAHIN CASTILLO LLANOS**  
**REPRESENTANTE LEGAL**

**CONSORCIO RENACER**  
  
 -----  
**Hammert Ibrahim Castillo Llanos**  
 DNI: 43658596  
 REPRESENTANTE LEGAL

**FERREYROS S.A.**

Car. Panamericana Norte KM. 792 (Corredor Industrial Lambayeque) LAMBAYEQUE - LAMBAYEQUE - LAMBAYEQUE

una empresa Ferreyrcorp

**R.U.C. 20100028698**
**FACTURA ELECTRONICA**
**F401**
**N° 00000448**
**FERREYROS S.A.**

 Domicilio Fiscal: Jr. Cristobal de Peralta Norte 820 Urb. San Idelfonso - SANTIAGO DE SURCO - LIMA - LIMA  
 Teléfono: 626-4000 Fax: 626-4507

DOC. IDENTIDAD	RUC 20551387021	FECHA DE EMISIÓN	17 DE JULIO DEL 2020
SEÑORES	FERLECAS E.I.R.L.	ORDEN COMPRA	CVC1515
DIRECCIÓN	JR LAS PRENSAS NRO. 440 SAN MARTIN DE PORRES - LIMA - LIMA	FORMA DE PAGO	F
		NRO INTERNO	F 021 EB 40287001
CODIGO CLIENTE	0154566	F/VENCIMIENTO	16/08/2020

CANT.	COD/ITEM	DESCRIPCIÓN	VALOR VENTA DE LISTA UNITARIO	DESCUENTO UNITARIO	VALOR VENTA NETO UNITARIO	VALOR VENTA NETO TOTAL
1		DETALLE: NRO. SERIE UNIDAD : G5400303 NRO. SERIE MOTOR : G9F03718 RODILLO LISO VIBRATORIO MARCA CATERPILLAR CATERPILLAR MODELO CS54B EQUIPADO CON MOTOR MÀRCA CATERPILLAR MODELO C4.4. UNIDAD USADA, COMO ESTA DONDE ESTA AÑO 2017 HORAS 990 EQUIPADO DE ACUERDO A NUESTRA COTIZACION VALOR DE VENTA 80,000.00 DESCUENTO 5,000.00 ----- VALOR VENTA NETO 75,000.00 I.G.V.18% 13,500.00 ----- PRECIO DE VENTA 88,500.00 SALDO DEL PRECIO DE VENTA, DESPUES DE LA(S) DEDUCION(ES) DEL(OS) PAGO(S) ANTICIPADO(S) REALIZADO(S) CON FACTURA(S) : FA 409-00000511 DEL 29/06/2020 US\$ 10,000.00	71,525.42	5,000.00	66,525.42	66,525.42

 SON: SETENTA Y OCHO MIL QUINIENTOS CON 00/100 DOLARES AMERICANOS  
 - LOS BIENES Y/O SERVICIOS DETALLADOS EN ESTE COMPROBANTE NO PODRAN SER DESTINADOS NI DIRECTA NI INDIRECTAMENTE A UNA ACTIVIDAD DE MINERIA ILEGAL

NOTA 1- EL PAGO DE ESTA FACTURA NO ESTA SUJETA A RETENCION DEL IG.V. DE ACUERDO AL INC. B), ART. 5, DE LA R.S. NO. 037-2002/SUNAT.

 2-  
 VEN A1GZR

VALOR VENTA	USD	66,525.42
DESCUENTO	USD	0.00
OP. GRATUITAS	USD	0.00
OP. EXONERADA	USD	0.00
OP. INAFECTA	USD	0.00
OP. EXPORTACIÓN	USD	0.00
OP. GRAVADA	USD	66,525.42
I.G.V.	USD	11,974.58
IMPORTE TOTAL	USD	78,500.00
PERCEPCION	PEN	0.00
MONTO TOTAL	USD	78,500.00



Autorizado mediante resolución N° 0180050001015/SUNAT

Representación impresa de la factura electrónica

 Visite [www.ferreyros.com.pe/facturacion/](http://www.ferreyros.com.pe/facturacion/) para:

- Descargar e imprimir sus comprobantes electrónicos
- Registrar el e-mail de su empresa para recibirlos

**CONSORCIO RENACER**  
 Hammert Ibrahim Castillo Llanos  
 DNI: 43658596  
 REPRESENTANTE LEGAL

Powered by Paperless





# SANCHEZ INGENIEROS SRL.

100% INGENIERIA DE LA CONSTRUCCIÓN

RUC: 20450119254

"Año de la universalización de la salud"

Nueva Cajamarca, 11 de Noviembre del 2020.

Carta No 077-2020-SI/RO

Señores:  
CONSORCIO RENACER

Presente.-

Asunto : ALQUILER DE EQUIPAMIENTO  
Referencia : CONTRATACIÓN PARA LA EJECUCIÓN DE LA OBRA:  
"MEJORAMIENTO DEL SERVICIO DE TRANSITABILIDAD VEHICULAR ENTRE LAS LOCALIDADES DE PORTACHUELO DE YANTA EMP.PE 3N-CABUYAL-DISTRITO DE AYABACA, PROVINCIA DE AYABACA-PIURA".

De mi especial consideración:

El que suscribe la presente, Representante Legal de SANCHEZ INGENIEROS SRL, por medio de la presente aprovecho la oportunidad para saludarlos y al mismo tiempo manifestar nuestro compromiso de alquiler de equipos al CONSORCIO RENACER, al haber obtenido la buena pro del proceso que se hace referencia, según el siguiente detalle:

ITEM	DESCRIPCIÓN	CANTIDAD
01	TRACTOR DE ORUGAS 200HP	01

Para tal efecto, se adjunta factura correspondiente que evidencia la propiedad del equipo, estando el mismo a disposición inmediata.

Sin otro particular quedo de Ustedes.

Atentamente.

  
 SANCHEZ INGENIEROS SRL  
 Ing. Alejandra Sánchez Ramos  
 GERENTE GENERAL

CONSORCIO RENACER  
 Hammert Ibrahim Castillo Llanos  
 DNI: 43658596  
 REPRESENTANTE LEGAL

**Orvisa Sociedad Anónima**  
 Domicilio Fiscal: Av. Abelardo Quiñonez Km. 2  
 San Juan Bautista - Maynas - Loreto Apartado 439  
 T 065 263976 F 065 265517  
 Sucursal: Jr. Jiménez Pimentel 1327  
 Tarapoto - San Martín - San Martín  
 T 042 522378 042 522344  
 F 042 523205

**R.U.C. N° 20103913340**

**FACTURA**

**022 N° 0031369**



SEÑORES **Organización Ferreyros**  
**SÁNCHEZ INGENIEROS S.R.L.**  
 JR LIMA NRO. 102  
 NUEVA CAJAMARCA  
 SAN MARTIN-RIOJA

R.U.C 20103913340  
 TARAPOTO , 25 DE NOVIEMBRE DE 2011  
 ORDEN COMPRA CMO23990  
 F  
 NUMERO INTERNO M 018 AA T0077901  
 CODIGO CLIENTE 1001101  
 VENCIMIENTO 24/12/2011

RUC CLIENTE 20450119254

NRO. SERIE UNIDAD : LAE00428  
 NRO. SERIE MOTOR : THX31043  
 AÑO DE FABRICACION : 2011

TRACTOR SOBRE ORUGAS MARCA CATERPILLR, MODELO D6T XL EQUIPADO CON MOTOR DIESEL, MODELO C9 ACERT, CICLO DE 4 TIEMPOS, 6 CILINDROS EN LINEA, TURBOALIMENTADO, QUE DESARROLLA UNA POTENCIA NETA A LA VOLANTE DE 200 HP A 1850 RPM, CABINA ROPS/FOPS, CON AIRE ACONDICIONADO.

EQUIPADO DE ACUERDO A NUESTRA COTIZACION.

UNIDAD  
NUEVA

VALOR VENTA		390,000.00
		-----
PRECIO VENTA	US\$	390,000.00
		=====

SON TRESCIENTOS NOVENTA MIL Y 00/100 DOLARES AMERICANOS

S.E.U.O.

**CONSORCIO RENACER**  
 Hammert Ibrahim Castillo Llanos  
 DNI: 43658596  
 REPRESENTANTE LEGAL

NOTA 1- EL TIPO DE CAMBIO APLICABLE PARA EL PAGO DE LA PRESENTE FACTURA SER EL VIGENTE EN EL BANCO DE CREDITO DEL PERU, EL DIA DE SU CANCELACION  
 2- UNIDAD NUEVA.



**ES TRANSFERIDOS EN LA AMAZONIA PARA SER CONSUMIDOS EN LA MISMA / SERVICIOS PRESTADOS EN LA AMAZONIA"**

onso Luna Quispe  
 N° 10083218652  
 T 459-1297  
 del 39201 al 32200  
 nat 9661779121  
 09-06-2011

Av. Centenario Km. 3.9  
 Yarinacocha - Coronel Portillo - Ucayali  
 T 061 571694 061 571703  
 F 061 577480

Av. Chachapoyás 1654  
 Bagua Grande - Utcubamba - Amazonas  
 T 041 774776 F 041 774776

Av. Alameda Augusto Hilsér s/n  
 Carretera Marginal Km. 1000  
 Satipo - Satipo - Junin

ADQUIRENTE O USUARIO